

**PARK MASTER**



**ПАРКОВОЧНЫЙ РАДАР «27»**

**8 DJ-27**

**Система парковки  
передняя и задняя защита**

**STOP!**

**Инструкция**



## Содержание

### Инструкция к применению

Меры предосторожности	1
О продукте	2
Ключевые характеристики	2
Технические характеристики	2
LCD – дисплей	3
Регулирование громкости звука	4
Функция самоконтроля	5
Изучение функций для автомобилей с фаркопом или запасной шиной	5
Как работает система	6
Внимание	10
Обслуживание датчиков	10
Устранение неполадок	11
Гарантия	12

### Инструкция по установке

Краткая инсталляционная диаграмма	13
Установка датчиков	15
Установка дисплея	20
Проводное соединение	21
Тестирование после установки	22

## Система парковки

### Инструкция по использованию

#### Меры предосторожности:

Парковочная система предназначена для помощи водителю при парковке и не может полностью гарантировать безопасность при парковке. Водитель должен постоянно визуально контролировать пространство для парковки, во время процесса парковки.

#### О продукте:

Система парковки – это сверхзвуковая система определения расстояния. При помощи электронных сенсоров, система обнаруживает препятствия позади или впереди вашего автомобиля и сигнализирует при помощи звуковых и визуальных эффектов об этом препятствии. Данная система помогает водителю при парковке и во время совершения маневров.

8-DJ-27 парковочная система с передними и задними датчиками, а так же плоским голубым LCD дисплеем. Все датчики съемные, влагоустойчивые и могут легко заменяться. Объединяя технологии ложного вызова и не вмешательства, система может обнаружить препятствия в любых погодных условиях и быстро реагировать на него. Система обладает эффектом памяти, что идеально для машин с фаркопом или запасной шиной. Каждая составляющая нашей продукции прошла высочайший тест на соответствие качеству, прежде чем была допущена на рынок. Парковочная система выдерживает широкий диапазон температур от -40 градусов по Цельсию до +80, и становится очень полезной когда вы паркуетесь в дождливую или снежную погоду, или же когда паркуетесь в темноте и тд. С помощью парковочной системы PARKMASTER вы можете наслаждаться комфортабельной, расслабленной и безопасной парковкой.

## Ключевые характеристики:

- полная передняя и задняя защита;
- 0.08с время реагирования;
- выбор установки на приборную панель или ветровое стекло;
- голубой плоский монитор с универсальной объединенной базой;
- функция самоконтроля;
- можно выбрать голосовое или звуковое оповещение;
- эффект памяти актуальный для машин с фаркопом или запасной шиной.

## Технические характеристики:

входящее напряжение: 9-16 VDC  
рабочий ток: <300mA  
статичный ток: <80 mA  
рабочая температура: -40C - +80C  
громкость бипера: 50-70 dB

### диапазон обнаружения:

для передних датчиков:

0.10- 0.99м

0.10- 0.69м ( изменение)

Для задних датчиков: 01.0-2.59м

### Диапазон дисплея:

Спереди: 0.1-1.9м

0.1-0.6м ( изменение)

Сзади: 0.3-2.5м

## LCD - дисплей:

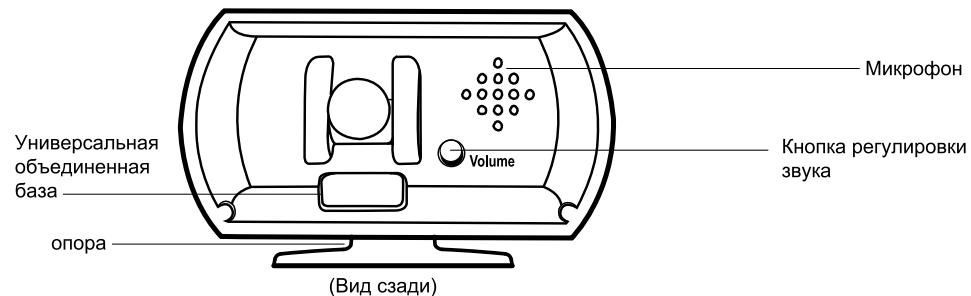
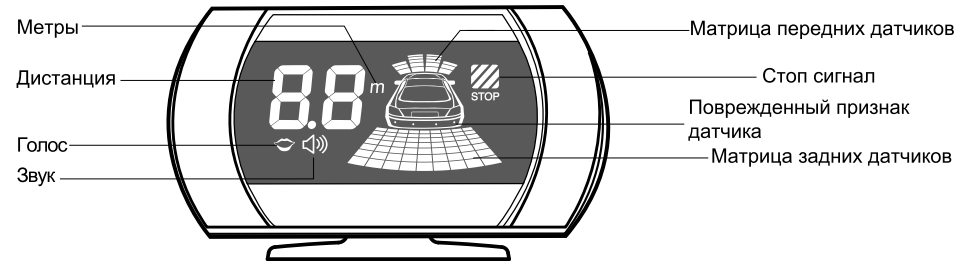

## Регулировка громкости звука

### Включение/выключение голосового оповещения

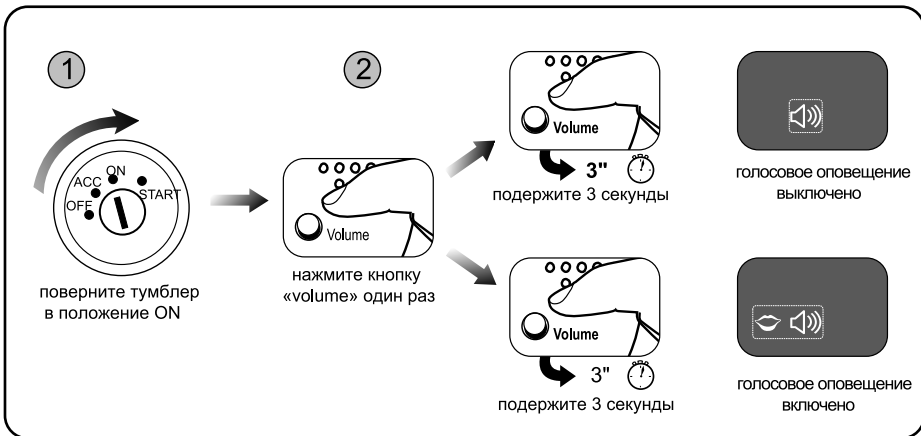

### Регулирование звука

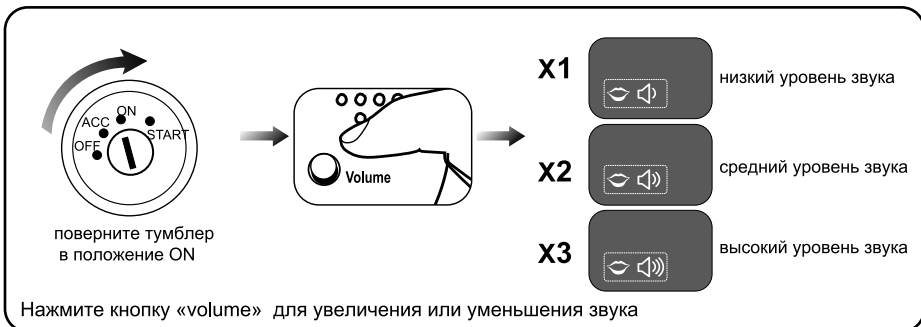

## Функция самоконтроля

При первом включении зажигания, система будет тестировать автоматически 4 передних датчика: E, F, G и H.

1) Все сенсоры работают. 2) Какой-то датчик не исправен.

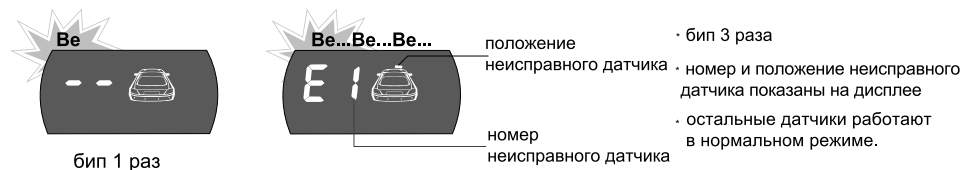

3) когда процедура самоконтроля завершена, система будет исследовать препятствия спереди машины в течение 5 секунд.

Когда задняя передача включена, система будет тестировать 4 задних датчика: A, B, C, D и 2 передних E и H автоматически.

1) все сенсоры работают. 2) Какой-то датчик не исправен.

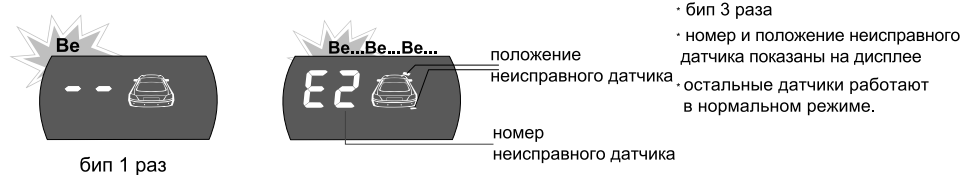

## Функция памяти для машин с фаркопом и запасной шиной

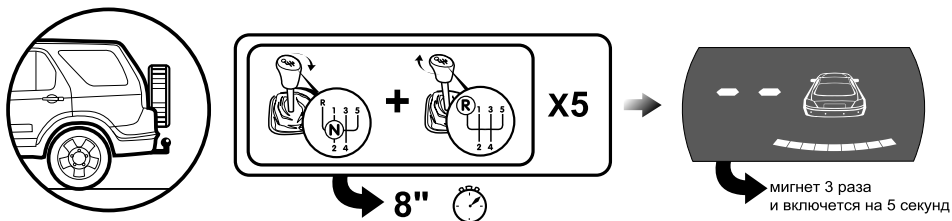

Включить зажигание, и переместить ручку коробки передач из положение «N» до положения «R» за 8 секунд в течение 5 раз, и удерживать ручку в положении «R» в течение 3 секунд, так же 5 раз.

Дисплей должен мигнуть 3 раза и включиться, это показывает, что функция памяти активирована успешно, и система не будет предупреждать о фаркопе или запасной шине автомобиля.

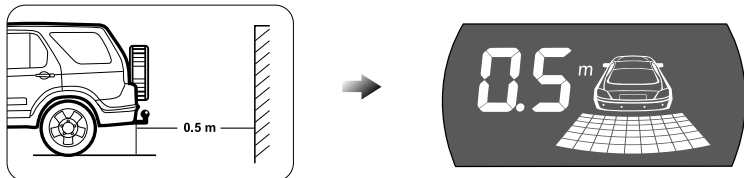

Когда функция памяти активна, то система не реагирует на фаркоп или запасную шину, а предупреждает о других препятствиях позади автомобиля.

Примечание: если ваше транспортное средство не имеет фаркопа или же запасной шины, то вы не нуждаетесь в активации данной функции.

## Как система работает

### Движение вперёд

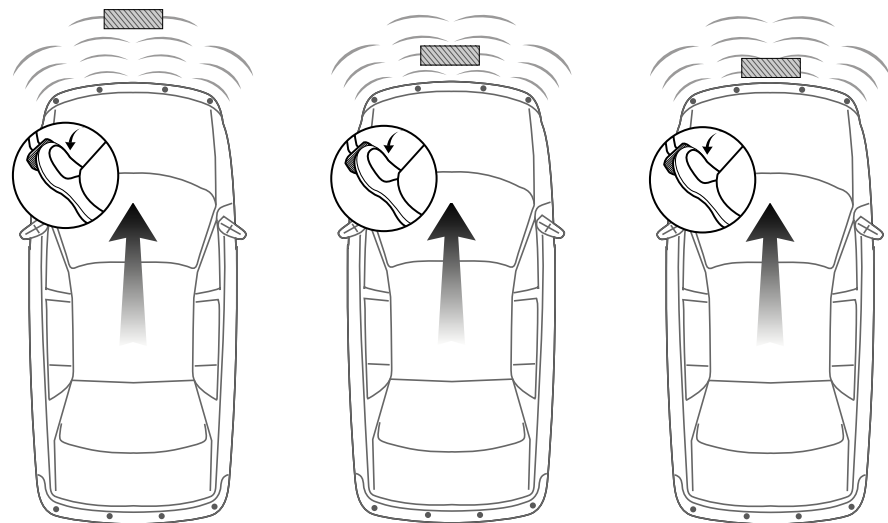

No beep



Be — Be —



Be —

## Движение назад

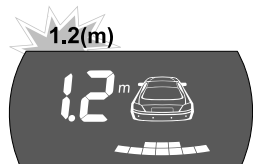
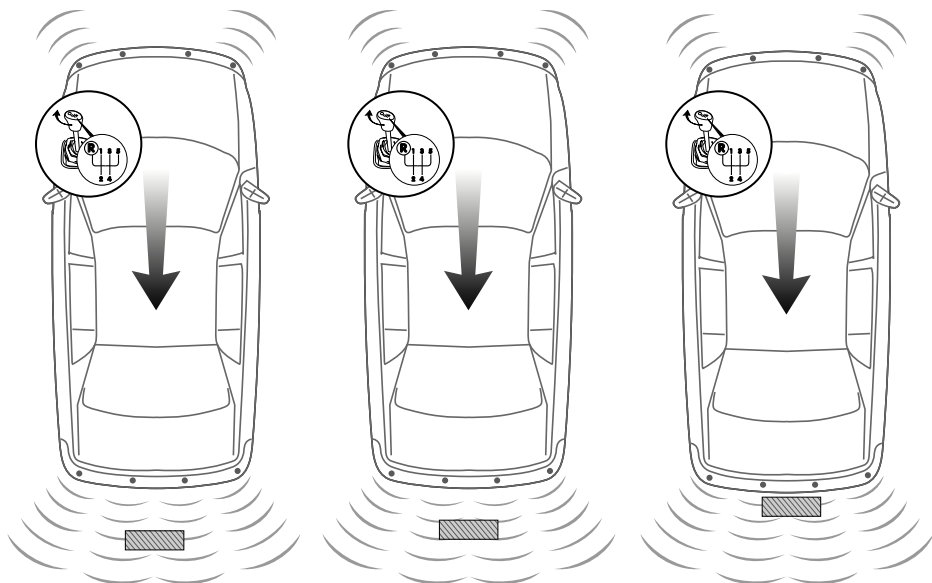

Be----Be----

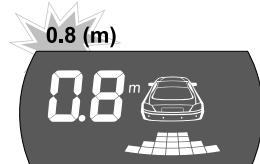

Be-Be-Be-Be-

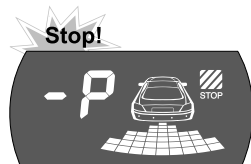

Be \_\_\_\_\_

## Движение зигзагом

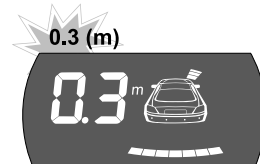
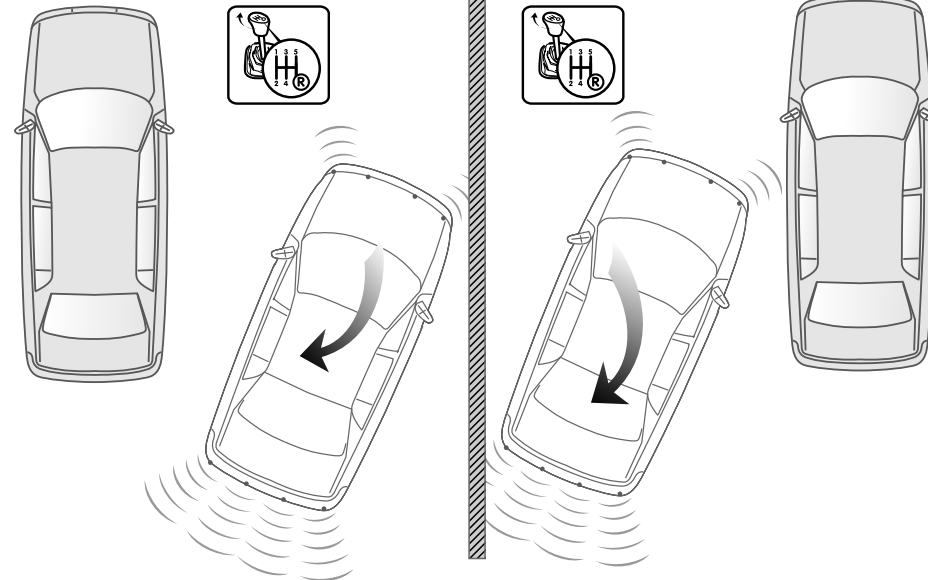

Be-Be-Be-Be-



Be \_\_\_\_\_

## Внимание

Ошибки при обнаружении препятствия, могут происходить в следующих случаях:

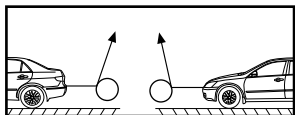
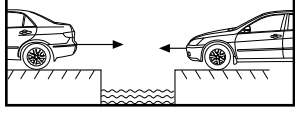
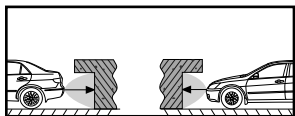
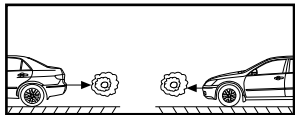
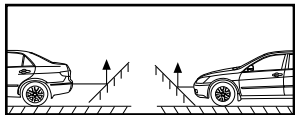

- После установки, полностью протестируйте систему перед началом использования
- Сильные дожди, грязь на датчиках или поврежденный датчик могут вызвать неправильное обнаружение препятствий.
- Убедитесь, что функция самодиагностики протестировала систему и не выявила неисправностей.

## Обслуживание датчиков:

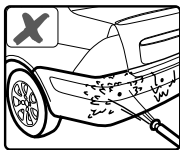
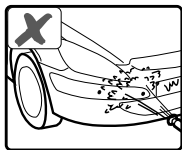

Не мойте датчики из шланга большим количеством воды

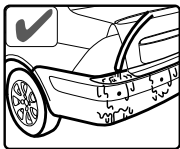
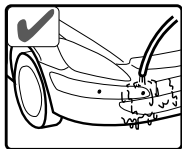

Пожалуйста, мойте машины под маленьким давлением

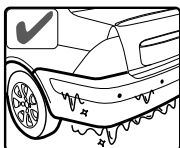
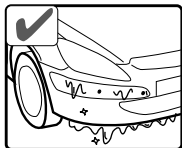

Пожалуйста, размораживайте датчики ото льда, когда они замерзают, горячей водой

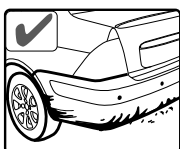
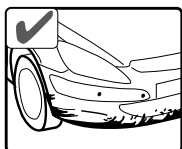

Пожалуйста мойте датчики водой не под давлением или под маленьким давлением когда датчики замерзли или же в грязи

## Устранение неполадок

### ● После установки дисплей не работает?

- a) Правильно ли подсоединены провода?
- b) Включено ли зажигание?
- c) Выбрана задняя передача и выжат тормоз?

### ● Неисправен один из датчиков

- a) все ли датчики врезаны в свои гнезда правильно?
- b) не сломан ли провод датчика?
- c) не покрыт ли датчик снегом или грязью?
- d) не поврежден ли датчик?

### ● Положение объекта не передается к правильному индикатору на голубом цифровом дисплее

- a) Кабели датчиков соединены в распределяющем блоке ( ECU ) в правильных позициях?

### ● Неправильное обнаружение

- a) все датчики включаются в правильных позициях в блоке ECU?
- b) показывает ли какой-нибудь из датчиков землю?

### ● Уровень звука слишком тихий или слишком громкий

- a) поворачивайте кнопку « volume » до тех пор пока звук не станет для вас нормальным

### ● нет голосового оповещения

- a) посмотрите включили ли вы эту функцию

### ● дисплей всегда показывает 0.4-0.6м

- a) датчики могут располагаться слишком низко и реагировать на землю, как на препятствие
- b) посмотрите не перевернут ли датчик вверх тормашками
- c) отсоедините один датчик и исследуйте в чем причина неправильной работы

Если своими силами неисправность устранить не удалось, свяжитесь с вашим сервисным центром или дилером.

## Гарантия

Парковочные радары «ПаркМастер» профессиональной линии имеют гарантию один год. Гарантия действительна, если проданный товар будет признан неисправным по причине его несовершенной конструкции, дефектных материалов, или не качественной сборки производителя, при условии соблюдения технических требований, и условий эксплуатации, описанных в руководстве по эксплуатации.

Модель \_\_\_\_\_

Серийный номер \_\_\_\_\_

Дата \_\_\_\_\_

м.п. \_\_\_\_\_

**Система  
парковки**

Инструкция по установке



## Краткая инсталляционная диаграмма

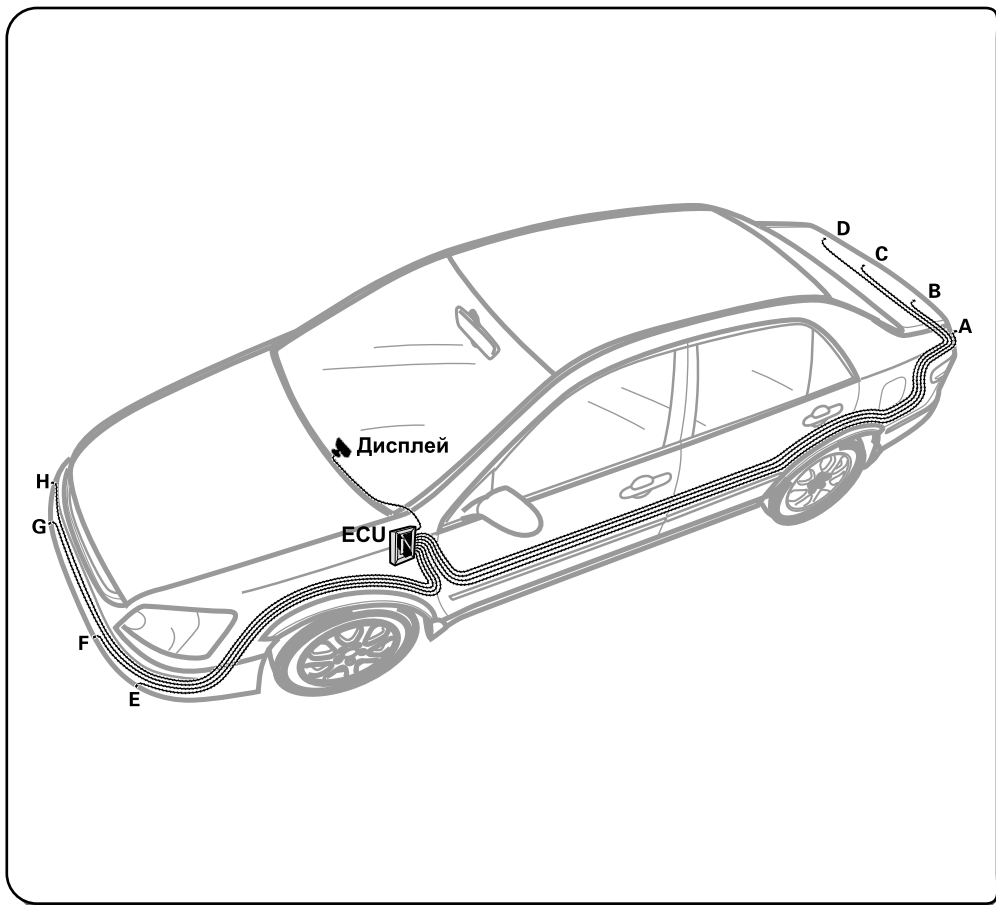

## Установка датчиков

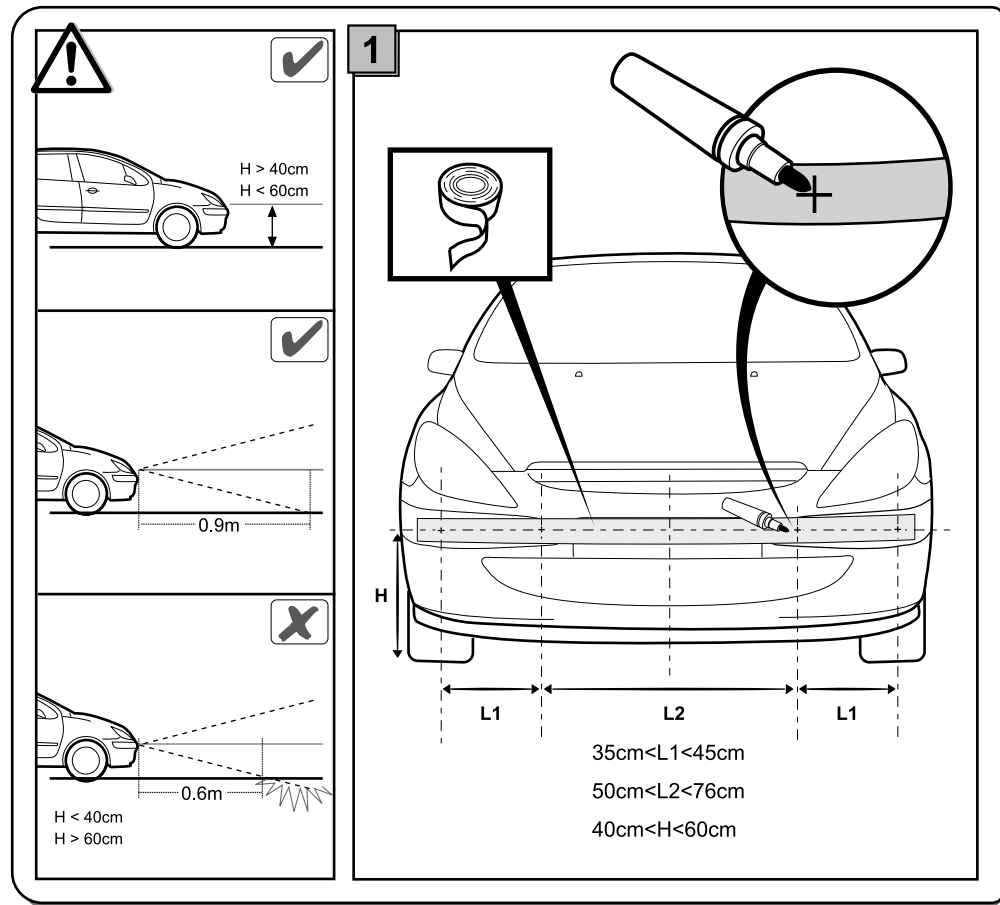

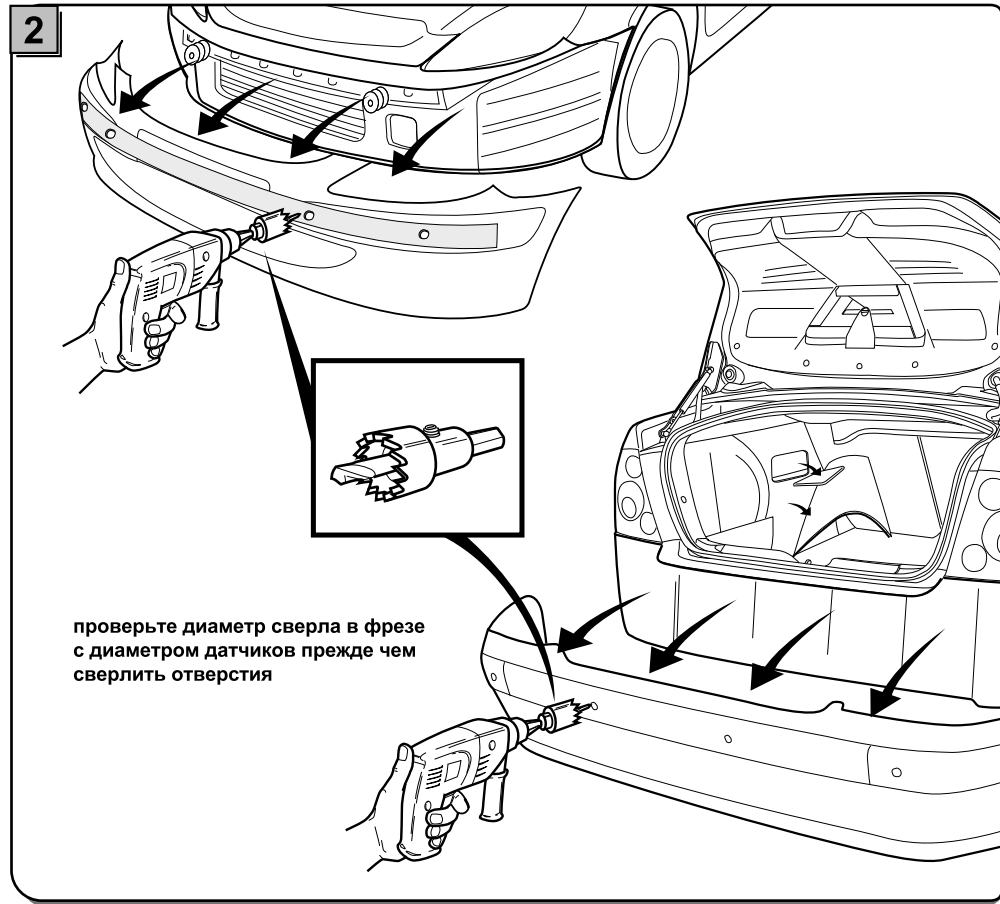
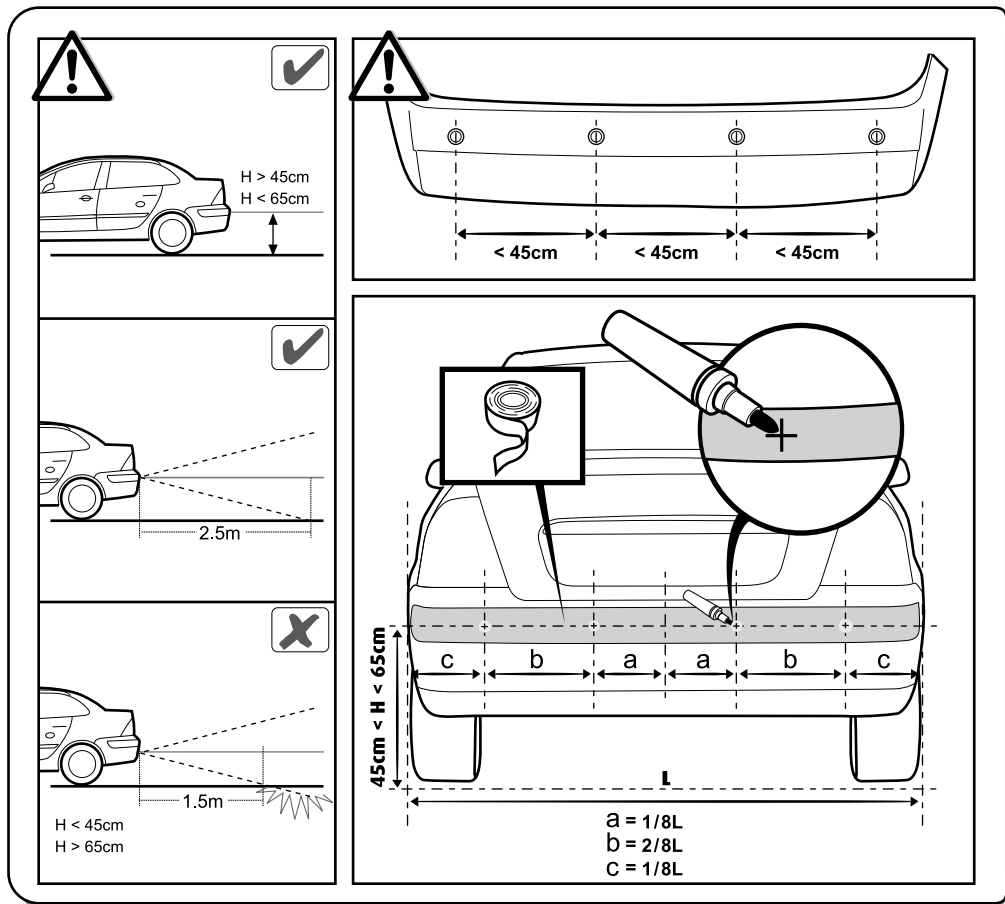

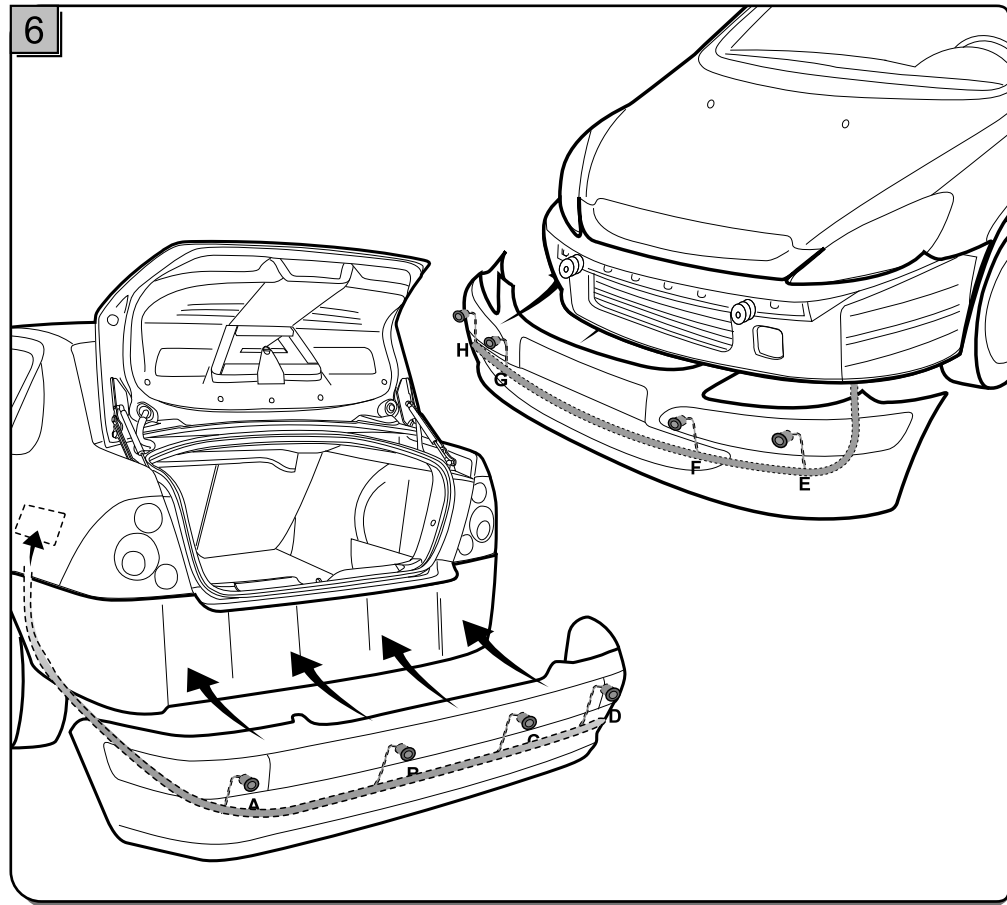
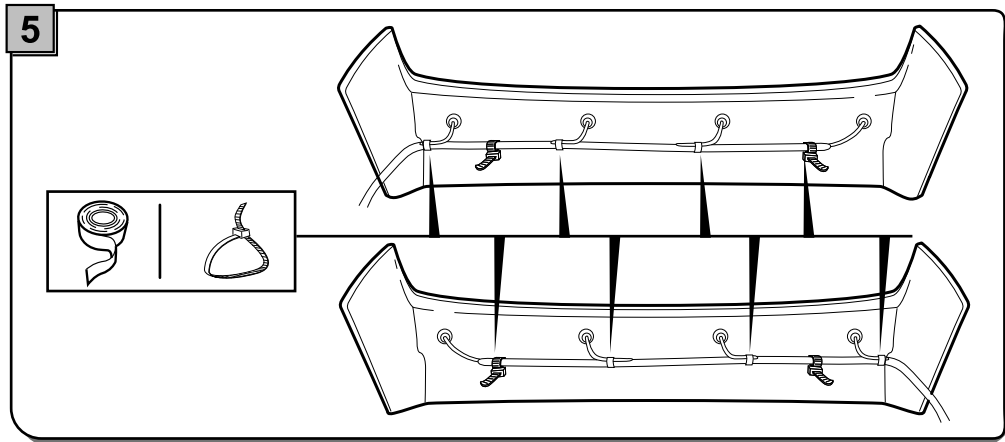
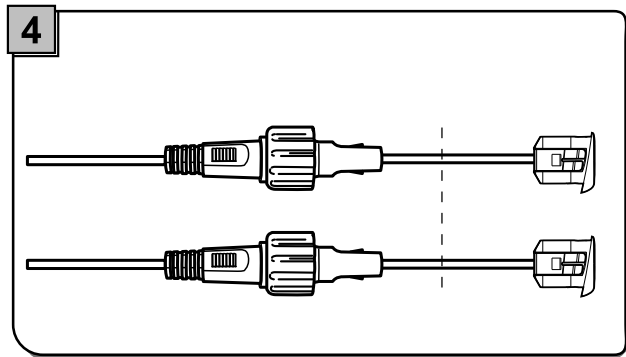
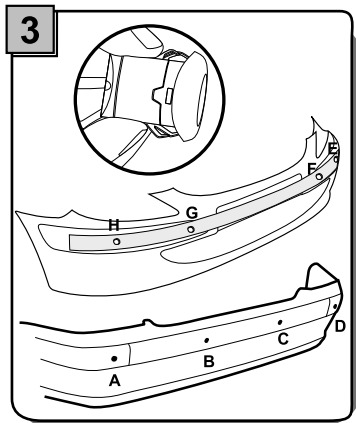

## Установка дисплея

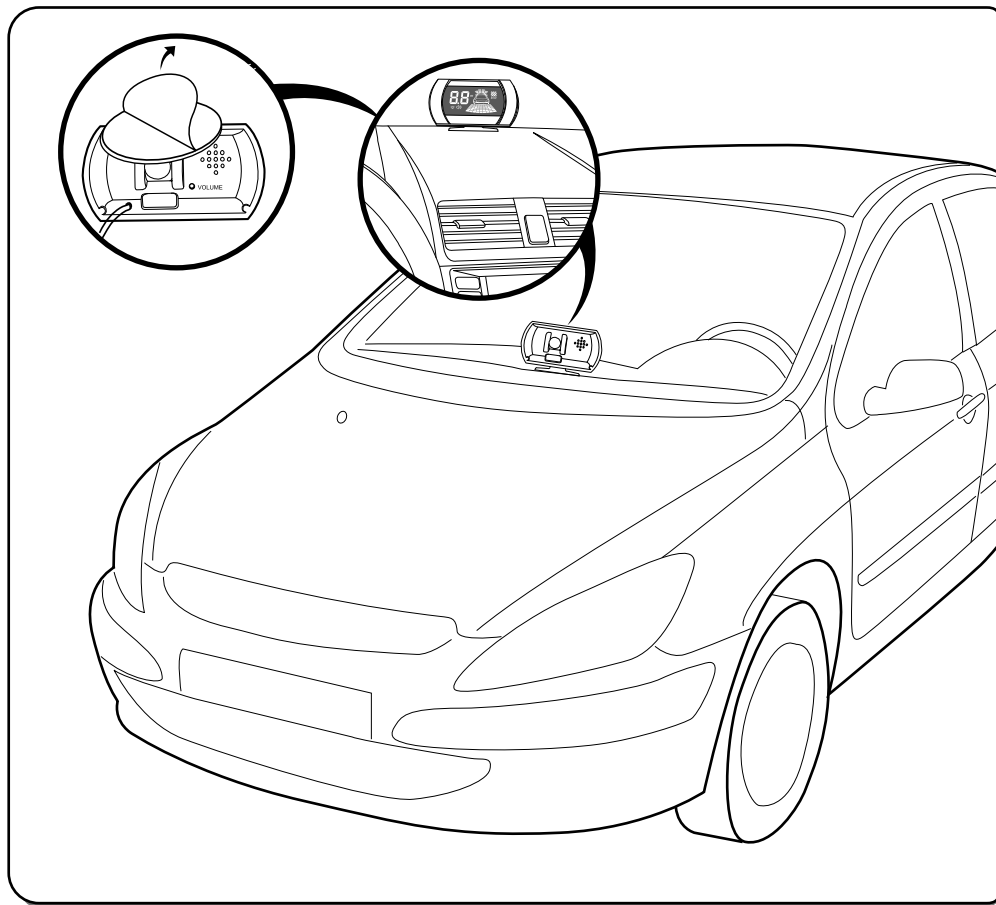

## Проводное соединение

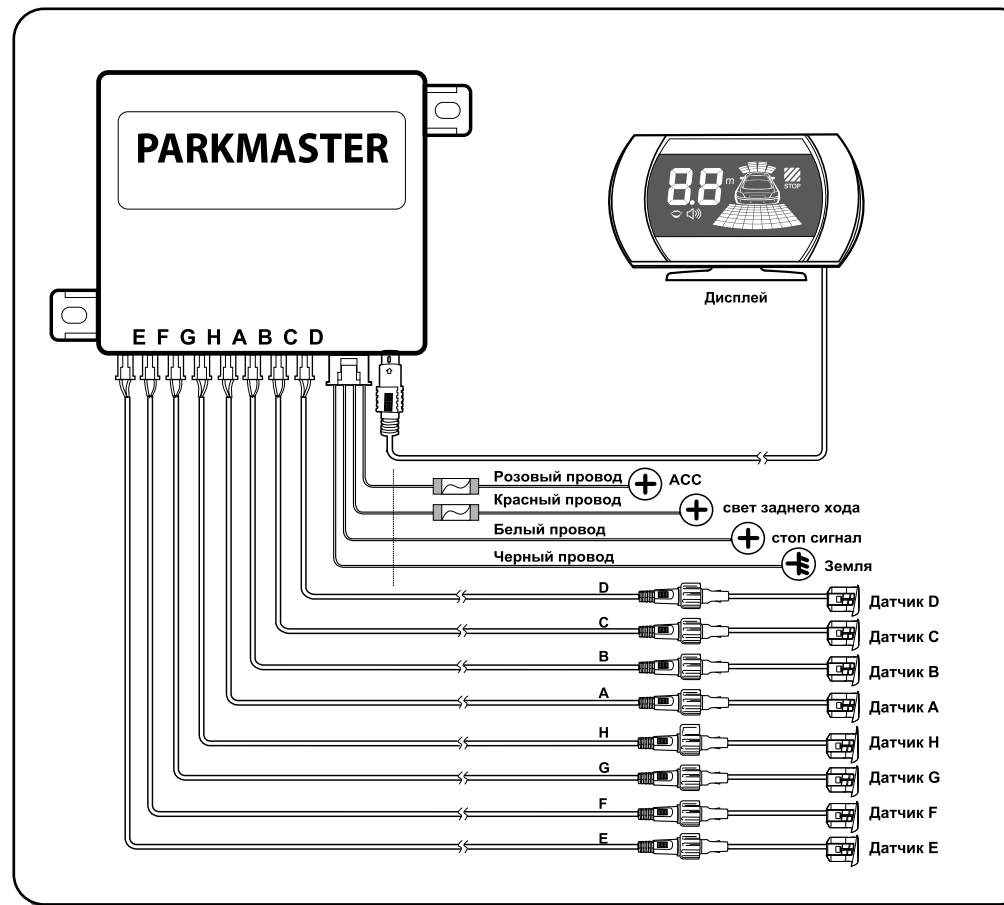

## Тест после установки

