



**Pandora**

The image shows the Pandora logo, which consists of a stylized black icon of a Pandora's box on the left, followed by the word "Pandora" in a bold, black, sans-serif typeface.

## Коллектив компании «Alarmtrade» благодарит Вас за выбор охранно-сервисной системы Pandora DXL

Pandora 3970 Pro - телеметрическое охранно-сервисное устройство премиум-класса, предназначенное для монтажа на автомобили В-С-М-5-Ј класса. Pandora 3970 Pro разработана и произведена в России «Заводом Опытного Приборостроения» (г. Калуга), являющимся правообладателем торгового знака «**Pandora**» (Пандора) на территории РФ (**свидетельства № 408051, 408052**).

С Pandora 3970 Pro в Вашем полном распоряжении десятки эксклюзивных охранных и сервисных функций, у Вашего автомобиля появляется беспрецедентная система защиты и сервиса. Изящные и совершенные технические решения, применённые в Pandora 3970 Pro, уникальные эргономичные алгоритмы взаимодействия с системой позволяют наделить Ваш автомобиль интуитивно понятным и востребованным функционалом. Управляйте, контролируйте, производите мониторинг Вашего автомобиля всего в несколько касаний экрана.

### Эксклюзивные особенности Pandora 3970 Pro:

- Интернет-сервис pro.p-on.ru с функциями управления, контроля, мониторинга и настроек параметров через интернет с любого компьютера или мобильного устройства.
- Тревожная кнопка SOS на брелоке и система автоматических уведомлений выручат Вас в любой ситуации, обеспечат Вашу личную безопасность.
- История событий с координатами, точным временем, полной информацией о состоянии автомобиля.
- Специальное приложение для мобильных устройств Pandora Pro (iOS)/Pandora Online (Android) для доступа к информации интернет сервиса pro.p-on.ru.
- Широкий диапазон условий автоматического запуска двигателя, автоматические запуски по дням недели, в зависимости от температуры двигателя, запуск для заряда аккумулятора и т. д.
- Микрофон в салоне автомобиля.

Система имеет климатическое исполнение У-2.1 (N-2.1) по ГОСТ 15150-69 и рассчитана на эксплуатацию при температуре окружающей среды от -40°С до +85°С. Все компоненты охранной системы, входящие в комплект, должны устанавливаться только в салоне автомобиля. ЖКИ брелоки охранной системы рассчитаны для работы при температуре от -10°С до +40°С.

Защита базового блока и брелоков охранной системы от попадания воды – категория IP40 по ГОСТ 14254-96.

Система разработана и произведена с соблюдением требований по ГОСТ Р 41.97-99 (ЕЭК ООН № 97), ГОСТ Р 50789-95, ГОСТ Р 28279-89, ГОСТ 28751-90 (СТ СЭВ 6895-89), ГОСТ 29157-91, ГОСТ Р 50607-93.

**Наш интернет-адрес: [www.alarmtrade.ru](http://www.alarmtrade.ru)**

**Служба поддержки пользователей: [support@alarmtrade.ru](mailto:support@alarmtrade.ru)**

**Телефон «горячей линии»: 8-800-700-17-18 (звонок по России бесплатный)**

**Сделано в России, г. Калуга, ул. Кирова, 20а.**

## Содержание

<b>Общая информация</b>	<b>5</b>
Особенности системы	6
Комплектация системы	8
<b>Брелоки дистанционного управления</b>	<b>9</b>
Функции, оперативно вызываемые кнопками брелока	11
Назначение световых индикаторов брелока	12
ЖК-дисплей	12
Постановка под охрану	14
Снятие с охраны	15
Открытие замка багажника	15
Запирание/отпирание дверей с включенным зажиганием	16
Поиск автомобиля	16
Отложенная постановка под охрану (руки заняты)	17
Режим «Паника»	17
Контроль состояния автомобиля, режим «CHECK»	18
Просмотр истории событий	18
Дистанционный и автоматический запуск двигателя	19
Процедура «Программная нейтраль»	19
Настройка параметров системы (меню настроек)	21
Главное меню настроек	22
Настройки автоматического запуска двигателя	23
Настройки запуска двигателя в заданное время	24
Режим технического обслуживания (ТО) автомобиля	34
Настройки брелока	35
Проверка количества прописанных в систему брелоков	39
Замена батарейки в брелоке	39



Сертификат соответствия RU C-RUMT49.B.00639

<b>Безопасность владельца: иммобилайзер, тревожная кнопка SOS</b>	<b>40</b>
Режим иммобилайзера	41
Режим антиграбления (Anti-Hi-Jack)	41
Аварийное отключение иммобилайзера и AntiHiJack	42
Замена элемента питания метки иммобилайзера	42
Иммобилайзер с использованием штатных элементов управления автомобиля	42
Тревожная кнопка	43
Автоматические экстренные оповещения	43
<b>Pandora и мобильный телефон</b>	<b>44</b>
Настройка номеров для экстренных извещений	45
Отправка оповещений на мобильный телефон	45
Голосовые сообщения о нарушении охранных зон	45
Прослушивание по телефону информации о состоянии	45
Управление системой по телефону	46
Изменение настроек при помощи мобильного телефона	49
<b>Информационный интернет-сервис <a href="http://www.pro.p-on.ru">www.pro.p-on.ru</a> и мобильные приложения</b>	<b>51</b>
Регистрация	52
Вход	52
Мобильные приложения	52
Добавление автомобиля в интернет-сервис	52
История событий	53
<b>Важная информация</b>	<b>56</b>
Аварийное управление системой, ввод индивидуального ПИН-кода	57
Отключение функции Иммобилайзера и AntiHiJack	58
Есть проблема - есть решение	58
Сигналы сирены и световая сигнализация	60
Полезные интернет-ресурсы	60
Расположение блоков системы	61
Свидетельство установки	62
Гарантийные обязательства	63
Свидетельство о приемке	64
Гарантийный талон	64

# 1

## Общая информация

 Pandora

## Особенности системы

### Двусторонний брелок с жидкокристаллическим дисплеем

- Диалоговое кодирование команд
- Включение и выключение режима охраны разными кнопками.
- Контроль состояния 15 независимых зон охраны.
- Встроенный в брелок вибровозвонк.
- 16 мелодий звуковых оповещений.
- Автоматическая светодиодная подсветка ЖК-дисплея.
- Подтверждение нажатий кнопок вибросигнализатором.
- Встроенный аккумулятор.
- Индикация степени разряда батареи.
- Индикация текущего времени, даты.
- Синхронизация часов брелока и базового блока, точное время в истории событий.
- Индикация температуры двигателя и температуры в салоне, напряжения АКБ.
- Раздельная индикация для каждой двери (по CAN)
- Оперативная дистанционная настройка чувствительности встроенного датчика удара, движения, наклона, дополнительного датчика.
- Просмотр последних событий с указанием времени и события.
- Автоматический контроль зоны радиопокрытия канала извещения.

### Базовый блок

- Диалоговое кодирование команд.
- Персональный ключ шифрования длиной 128-бит, возможность его изменения пользователем.
- Голосовой интерфейс управления и контроля с мобильного телефона.
- Отдельный индивидуальный ПИН-код для снятия системы с охраны.
- Ведение протокола событий с записью события, даты, точного времени и координаты.
- Радиоуправляемое реле блокировки (опционально, частота 2,4 GHz, возможность подключения до 3 шт.).
- Встроенный интегральный акселерометр для распознавания движения и ударов с адаптивными алгоритмами обработки и регулировкой чувствительности с брелока.
- Интегрированный GSM-интерфейс.
- Встроенная антенна 2,4GHz.
- Контроль напряжения бортовой сети.
- Раздельные входы датчиков капота и багажника.

- Улучшенный метод опроса датчиков, исключающий ложные срабатывания.
- Измерение температуры двигателя и салона, индикация на дисплее брелока.
- Пошаговое отпирание дверей.
- Режим охраны с работающим двигателем.
- Автоматическая постановка на охрану.
- Учет задержки салонного освещения при постановке на охрану.
- Режим «Свободные руки» для постановки/снятия с охраны без использования брелока.
- Обновление ПО системы посредством встроенного mini-USB порта.

#### RF-модуль

- Кнопка вызова водителя «CALL».

#### Метка иммобилайзера

- Диалоговое кодирование команд.
- Кнопка постановки/снятия с охраны
- Персональный ключ шифрования длиной 128-бит, возможность его изменения пользователем.
- Встроенный светодиодный индикатор.
- Батарейка CR 2032.

### Охраняемые зоны автомобиля

Охранно-сервисная система Pandora DXL 3970 Pro осуществляет охрану следующих независимых зон с выдачей соответствующего извещения на брелок и запись в синхронный протокол событий базового блока:

- периметр дверей салона автомобиля (каждая дверь отдельно по CAN)
- концевые выключатели капота
- концевые выключатели багажника
- включение зажигания
- нажатие педали тормоза
- срабатывание встроенного шок-сенсора (предварительный уровень)
- срабатывание встроенного шок-сенсора (тревожный уровень)
- срабатывание датчика движения
- срабатывание дополнительного двухуровневого датчика (предварительный уровень)\*
- срабатывание дополнительного двухуровневого датчика (тревожный уровень)\*
- критическое падение напряжения питания бортовой сети автомобиля
- напоминание о невыключенных габаритных огнях при постановке под охрану\*\*.

\* - Датчик объема в комплектацию охранно-сервисной системы Pandora DXL 3970 Pro не входит

\*\* - Возможность использования данной функции зависит от марки и модели автомобиля

## Комплектация системы

1. Базовый блок.....	1 шт.
2. RF-модуль с кабелем.....	1 шт.
3. Основной брелок дистанционного управления с ЖК-дисплеем.....	1 шт.
4. Метки иммобилайзера.....	2 шт.
5. Кожаный чехол для меток иммобилайзера.....	1 шт.
6. Радиореле блокировки .....	1 шт.
7. Основной кабель.....	1 шт.
8. Дополнительный кабель.....	1 шт.
9. Кабель с кнопкой «VALET» и светодиодным индикатором состояния.....	1 шт.
10. Релейный модуль автозапуска.....	1 шт.
11. Кабель mini-USB.....	1 шт.
12. Микрофон.....	1 шт.
13. Комплект крепежа.....	1 шт.
14. Руководство по эксплуатации.....	1 шт.
15. Руководство по монтажу (схема подключения).....	1 шт.
16. Пластиковая карточка с индивидуальным секретным кодом.....	1 шт.
17. Упаковка.....	1 шт.

**Производитель оставляет за собой право без уведомления потребителя вносить изменения в комплектацию и конструкцию изделий, в дизайн и функционал интернет-сервисов и приложений для улучшения их технологических и эксплуатационных параметров.**



# 2

## Брелок дистанционного управления

 Pandora

# Pandora

Двусторонний брелок - это основное средство управления и контроля за состоянием системы. Для облегчения восприятия событий в брелоке используется различные мелодии. Каждая мелодия соответствует отдельному событию.

В брелоке применены проблесковые светодиодные индикаторы, повышающие информативность брелока. А с помощью встроенного датчика освещенности возможно автоматическое регулирование яркости отображаемой информации на дисплее.

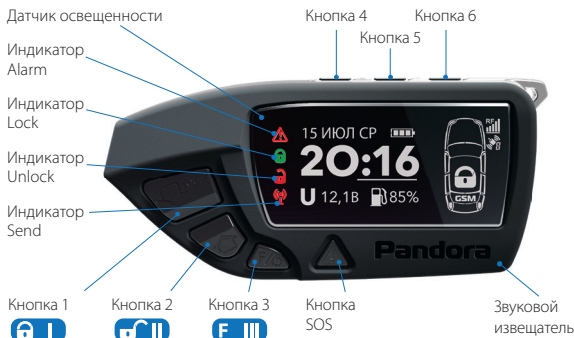















В момент поставки брелок полностью готов к работе. Для включения брелока нажмите кнопку **F III** и удерживайте ее 3 сек. Прозвучит мелодия «**ВКЛЮЧЕНИЕ БРЕЛОКА**». Повторное нажатие и удерживание кнопки в течение 3 сек. выключит брелок.



**ВНИМАНИЕ!** ВСЕ КОМАНДЫ УПРАВЛЕНИЯ ПЕРЕДАЮТСЯ ПО РАДИОКАНАЛУ, ПРИ РАБОТЕ С БРЕЛОКОМ, ДЛЯ ДОСТИЖЕНИЯ МАКСИМАЛЬНОЙ ЭФФЕКТИВНОСТИ И МАКСИМАЛЬНОЙ ДАЛЬНОСТИ РАДИООБМЕНА РЕКОМЕНДУЕТСЯ НЕ ЗАКРЫВАТЬ ПАЛЬЦАМИ РУК ЗОНУ ВСТРОЕННОЙ АНТЕННЫ (СМ. РИСУНОК).

## Функции, оперативно вызываемые кнопками брелока

	Система снята с охраны		Система на охране
	Зажигание включено	Зажигание выключено	
 (коротко)	Закреть замки дверей без постановки на охрану	Постановка на охрану со звуковым подтверждением	Режим «Поиск» - мигание указателей поворота и звуковые сигналы 5 сек.
 (1 сек.)		Постановка на охрану без звукового подтверждения	Режим «Поиск» - мигание указателей поворота без звуковых сигналов 5 сек.
 (2 сек.)	Поддержка зажигания		
 (коротко)	Открыть замки дверей	Открыть замки дверей	Снятие с охраны со звуковым подтверждением
 (1 сек.)		Открыть замки дверей	Снятие с охраны без звукового подтверждения
 (коротко)	Включение подсветки ЖК-дисплея брелока		
 (1 сек.)	Открытие замка багажника		
 (2 сек.)	Включение/выключение блока таймерного канала №2 вкл./выкл. доп. функции от кнопки F		
 (3 сек.)	Включение/выключение брелока		
кнопка 4 ( 1 сек.)	Экстренный вызов		
 +  (коротко)	Режим «Паника»		
 +  (коротко)	Постановка на охрану с работающим двигателем со звуковым подтверждением	Постановка на охрану через 30 сек. «руки заняты» со звуком	
 +  (1 сек.)	Постановка на охрану с работающим двигателем без звукового подтверждения	Постановка на охрану через 30 сек. «руки заняты» без звука	
кнопка 6 (1 сек.)	Контроль состояния автомобиля, режим «CHECK»		
кнопка 6 (2 сек.)	Просмотр истории событий		
кнопка 6 (3 сек.)	Принудительное подключение системы к интернет-сервису		
кнопка 5 (1 сек.)	Вход в меню настроек		
кнопка 5 (3 сек.)	Включение предпускового подогревателя		
кнопка 5 (2 сек.)	Выключение предпускового подогревателя		

## Назначение световых индикаторов брелока

Индикатор «ALARM» красного цвета.

- После окончания любого тревожного оповещения, до тех пор, пока не будет нажата любая кнопка, коротко вспыхивает и дополнительно, раз в минуту, раздается короткий звуковой сигнал.

Индикатор «LOCK» зеленого цвета.

- В режиме охраны при наличии связи коротко вспыхивает.

Индикатор «UNLOCK» красного цвета.

- Если режим охраны отключен коротко вспыхивает.







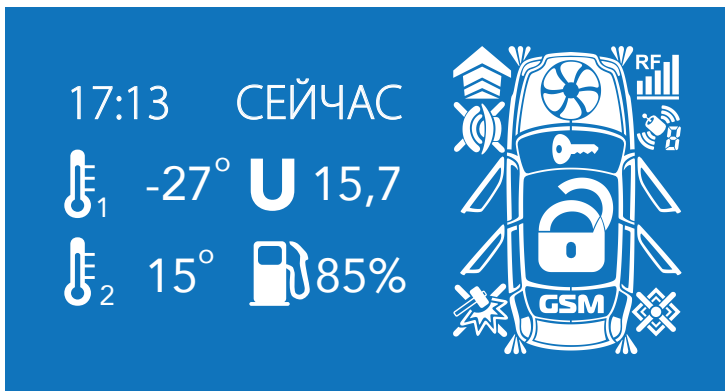



Индикатор «SEND» красного цвета.

- При полном отсутствии связи коротко вспыхивает.

## ЖК-дисплей





- 
- |    |   |   |
|----|---|---|
| 1. |  | Мигает, если нет связи с базовым блоком |
|----|---|---|
- 
- |    |   |                                 |
|----|---|---------------------------------|
| 2. |  | При передаче - отправка команды |
|----|---|---------------------------------|
- 
- |    |   |  |
|----|---|--|
| 3. |  | GSM-приемник. Иконка горит при включенном GSM-приемнике, если автомобиль находится в зоне покрытия сотовой сети оператора. Иконка мигает если нет доступной сотовой сети |
|----|---|--|
- 
- |    |   |  |
|----|---|--|
| 4. |  | GPS-приемник. Иконка горит при включенном GPS-приемнике, если координата автомобиля определена. Иконка мигает, если невозможно определить координаты автомобиля. |
|----|---|--|
- 
- |    |   |                          |
|----|---|--------------------------|
| 5. |  | Состояние режима охраны. |
|----|---|--------------------------|
- 
- |  |   |   |
|--|---|---|
| 6.   |  | Охранная зона «Датчик удара».   |
|  |   | -  Предупредительная зона датчика.                   |
|  |   | -  Тревожная зона датчика.                           |
|  |   | -  Отключен контроль предупредительной зоны датчика. |
| -  Отключен контроль датчика удара. |   |   |
- 
- |    |   |                           |
|----|---|---------------------------|
| 7. |  | Охранная зона «Багажник». |
|----|---|---------------------------|
- 
- |    |   |                          |
|----|---|--------------------------|
| 8. |  | Иконка работы двигателя. |
|----|---|--------------------------|
- 
- |    |   |   |
|----|---|---|
| 9. |  | Световая индикация (габаритными огнями, поворотниками). |
|----|---|---|
- 
- |     |   |                        |
|-----|---|------------------------|
| 10. |  | Охранная зона «Капот». |
|-----|---|------------------------|
- 
- |     |   |                                  |
|-----|---|----------------------------------|
| 11. |  | Охранная зона «Датчик движения». |
|-----|---|----------------------------------|
-

13.   - выключены предупредительные сигналы сирены.  
 - выключены все сигналы сирены.
14.  Зажигание, охранная зона «Зажигание».
15.  Охранная зона «Двери». Каждая дверь отображается отдельно.
16.  Охранная зона «Дополнительный датчик».
-  Предупредительная зона датчика.
  -  Тревожная зона датчика.
  -  Отключен контроль предупредительной зоны датчика.
  -  Отключен контроль доп. датчика.

## Постановка под охрану



При постановке на охрану система осуществляет контроль всех тревожных зон, обеспечивает запирание замков дверей и блокировку двигателя.

Для постановки системы на охрану при выключенном зажигании – коротко нажмите кнопку  брелока. При этом Вы услышите один короткий сигнал сирены и увидите одну вспышку указателей поворотов. Брелок проиграет мелодию «постановка на охрану», пиктограмма состояния системы охраны (замочек) примет вид: .

Для постановки под охрану без звукового подтверждения нажмите кнопку  более 1 сек. Если при постановке на охрану дверь, капот или багажник случайно оказались открытыми, то сирена автомобиля выдаст вместо одного короткого сигнала четыре звуковых сигнала и четыре вспышки указателей поворота, а брелок, проиграв мелодию «постановка на охрану», проиграет мелодию «ВНИМАНИЕ» и укажет соответствующую зону. Датчик этой зоны будет отключен. Датчик будет снова взят под охрану через 15 сек. после восстановления его работоспособности.

 1 \* - Постановка под охрану при помощи мобильного телефона. 10\* - бесшумная постановка.

## Снятие с охраны



Для снятия системы с охраны коротко нажмите на кнопку брелока, при этом Вы услышите два коротких звуковых сигнала и увидите две вспышки указателей поворотов, брелок проиграет мелодию «снятие с охраны», пиктограмма состояния системы охраны примет вид: .

Для снятия с охраны без звукового подтверждения нажмите кнопку более 1 сек.

Если за период охраны происходили тревожные события, то сирена выдаст не два коротких звуковых сигнала, а четыре, и четыре вспышки указателей поворота, брелок, проиграв мелодию «СНЯТИЕ С ОХРАНЫ», проиграет мелодию «ВНИМАНИЕ» и покажет потревоженные зоны. Подробно посмотреть историю тревожных событий можно командой «ЧЕК» брелока.

При снятии с охраны предусмотрен двухшаговый режим отпирания дверей (программируемая функция). Первым нажатием кнопки система снимется с охраны и откроется только водительская дверь, а со вторым нажатием откроются все остальные двери<sup>1</sup>.

**0 \* - Снятие с охраны при помощи мобильного телефона. 00\* - бесшумное отключение охраны**

## Открытие замка багажника

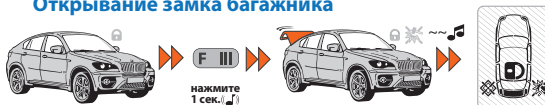

Для того чтобы открыть замок багажника, независимо, находится система на охране или нет, нажмите и удерживайте кнопку в течение 1 сек.

Если система находится под охраной, то одновременно с открытием замка багажника из контура охраны исключается зона багажника и отключается шок-сенсор и доп. датчик, все остальные зоны остаются под охраной.

Если в течение 15 сек. после получения команды «открыть замок багажника» Вы не открыли багажник, система возьмет под охрану зону багажника и включит шок-сенсор и доп. датчик, подтвердит это одной вспышкой указателей поворота.

Если Вы под охраной открыли багажник и в течение трех минут его не закрыли, то система выдает предупредительное извещение на брелок без включения sireны на автомобиле.

## Запирание/отпирание дверей с включенным зажиганием

Запирание и отпирание дверей можно производить принудительно с брелока без постановки на охрану при включенном зажигании. Для этого при включенном зажигании коротко нажмите кнопку - двери при этом закроются, а нажатие кнопки откроет замки дверей.

Предусмотрен режим автоматического запирания дверей при начале движения и отпирания дверей при выключении зажигания. Через 5 секунд после включения зажигания двери автоматически запираются, а после выключения зажигания двери отпираются немедленно (программируемая функция). Если после включения зажигания какая-либо дверь открывалась, автоматического запирания не произойдет – это необходимо для предотвращения запирания ключей зажигания внутри автомобиля.

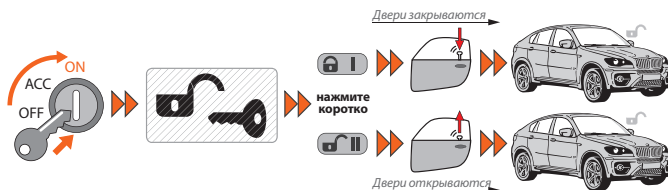

Кроме того, существует возможность управления центральным замком с помощью кнопки на метке или с помощью голосовых команд 0\* и 1\*.

## Поиск автомобиля

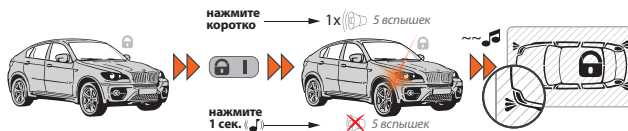



Для того чтобы облегчить поиск своего автомобиля на крупной автостоянке, коротко нажмите на кнопку во время, когда автомобиль находится под охраной, система выдаст 5-кратный звуковой сигнал sireны и пять вспышек указателей поворота.

Для поиска автомобиля без звукового подтверждения нажмите кнопку более 1 сек.

### Отложенная постановка под охрану (руки заняты)



Если при покидании автомобиля у Вас нет возможности поставить автомобиль под охрану (руки заняты вещами), Вы можете применить «РЕЖИМ ОТЛОЖЕННОЙ ПОСТАНОВКИ НА ОХРАНУ».

Для активации режима коротко нажмите кнопки и вместе, на дисплее брелока замигает надпись **AUTO**, а статусный светодиодный индикатор будет непрерывно светиться красным цветом. Через 30 секунд система закроет замки дверей и встанет на охрану, при этом прозвучит короткий звуковой сигнал sireны, и указатели поворота вспыхнут один раз.

Для включения режима без звукового подтверждения нажмите кнопки и более 1 сек. Чтобы отменить включенный режим отложенной постановки, достаточно нажать кнопку

### Режим «Паника»



Если Вам или автомобилю угрожают и Вам необходимо привлечь внимание окружающих к Вашему автомобилю, то можно воспользоваться режимом «ПАНИКА». В этом режиме сирена начинает звучать непрерывно, а указатели поворота мигают непрерывно. Чтобы включить режим «ПАНИКА», нажмите вместе кнопки и . Для выключения режима достаточно нажать кнопку или .

## Контроль состояния автомобиля, режим «CHECK»

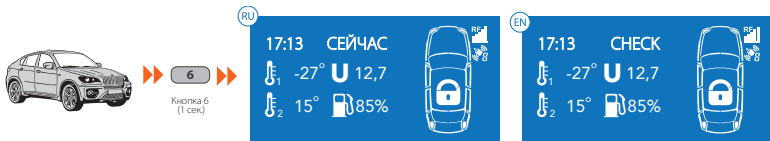

Для получения информации о температуре двигателя, салона, напряжения аккумулятора и уровня топлива (зависит от автомобиля) необходимо нажать и удерживать в течение 1 сек. кн. 6. Для выхода из режима коротко нажмите кнопку F или выход произойдет автоматически через 10 сек.

## Просмотр истории событий

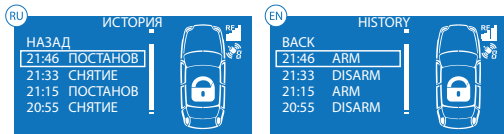

Для просмотра истории событий, хранящихся в памяти системы, нажмите и удержите в течение 2 сек. кнопку 6. Нажатиями на кнопки 6 (вперед) и 4 (назад) можно просматривать каждое из нескольких последних событий по очереди. При показе события на индикаторе отображается время наступления события и мигают значки, соответствующие событию. Для выхода из режима коротко нажмите кн. F, или выход произойдет автоматически через 60 сек.

 0 9 \* - Прослушивание расширенной истории событий при помощи мобильного телефона



**ВНИМАНИЕ!** ИНДИКАЦИЯ ТЕМПЕРАТУРЫ ДВИГАТЕЛЯ ВОЗМОЖНА ТОЛЬКО ПРИ ПОДКЛЮЧЕННОМ ДАТЧИКЕ ТЕМПЕРАТУРЫ. НАЛИЧИЕ ДАТЧИКА ЗАВИСИТ ОТ КОМПЛЕКТАЦИИ СИСТЕМЫ. ИНДИКАЦИЯ УРОВНЯ ТОПЛИВА ТОЛЬКО ПРИ ПОДКЛЮЧЕННОМ ДАТЧИКЕ ИЛИ НАЛИЧИИ ИНФОРМАЦИИ В CAN-ШИНЕ.

## Дистанционный и автоматический запуск двигателя

Система позволяет дистанционно запустить двигатель по команде брелока «**ДИСТАНЦИОННЫЙ ЗАПУСК ДВИГАТЕЛЯ**» или автоматически запустить двигатель по предварительно настроенной функции «**АВТОМАТИЧЕСКИЙ ЗАПУСК ДВИГАТЕЛЯ**». Процедуры запуска используются с целью прогрева двигателя и салона автомобиля, зарядки аккумулятора, либо для охлаждения салона автомобиля кондиционером.

Дистанционный и автоматический запуск двигателя возможны только при нахождении системы в режиме охраны.

Если автомобиль оснащен механической коробкой передач (МКПП), то дистанционный или автоматический запуск произойдет, только если предварительно при постановке автомобиля на охрану была произведена подготовительная процедура «**ПРОГРАММНАЯ НЕЙТРАЛЬ**».

Дистанционный и автоматический запуск двигателя на автомобилях с автоматической коробкой передач (АКПП) произойдет, только если рычаг селектора будет находиться в положении «Р» (парковка).

При пользовании режимами дистанционного и автоматического старта двигателя стоит уделить особое внимание надежности фиксации автомобиля на месте парковки ручным тормозом или др. средствами, ограничивающими возможные перемещения автомобиля.



Система, находясь в режимах дистанционного и автоматического старта двигателя, продолжает исполнять функции охраны всех принятых под охрану зон и датчиков, отключив только шок-сенсор. Датчик движения в этом режиме, напротив, переводится в режим повышенной чувствительности с уменьшением времени реакции на движение. При нарушении охраняемых зон двигатель будет немедленно заглушен и система перейдет в режим тревоги. При этом все блокировки двигателя будут активированы.

### Процедура «Программная нейтраль»







# Pandora

В случае, если предполагается использовать дистанционный или автоматический запуск двигателя на автомобиле с МКПП, то перед постановкой автомобиля на охрану необходимо выполнить следующую последовательность действий:

1. Не выключая зажигания, при работающем двигателе зафиксируйте надежно автомобиль ручным тормозом.
2. Поверните ключ в замке зажигания до положения **OFF** (двигатель при этом должен продолжать работать) и выньте его из замка.
3. Покиньте автомобиль, закройте двери.
4. Нажмите кнопку  для постановки системы в режим охраны и запираия дверей. На дисплее брелока при этом будет вращаться пиктограмма  и гореть пиктограмма  режима охраны.
5. Двигатель будет остановлен. Система готова к исполнению команд дистанционного старта или функций автоматического запуска двигателя.

## Дистанционный запуск двигателя



Для дистанционного запуска двигателя, при условии готовности системы к старту, нажмите и удерживайте кнопку  в течение трех секунд. Звуковой сигнал подтвердит прием команды, на дисплее появится перечеркнутая пиктограмма шок-сенсора  и мигающая пиктограмма  - подготовка к старту двигателя. Через несколько секунд двигатель будет запущен, о чем известит мелодия «ЗАПУСК ДВИГАТЕЛЯ» и вращающаяся пиктограмма .

Длительность работы двигателя задается либо временем прогрева, либо температурой останова.



 1 2 3 \* - Дистанционный запуск двигателя при помощи мобильного телефона  
Если двигатель уже запущен дистанционно или автоматически (по суточному таймеру или по времени), то команда 123\* увеличит время работы двигателя еще на 10 минут

### Дистанционный останов двигателя

Для дистанционного останова двигателя, находящегося в режиме прогрева, необходимо нажать и удерживать кнопку  брелока в течение двух и более секунд. Двигатель будет немедленно остановлен, что подтвердит мелодия «ДВИГАТЕЛЬ ОСТАНОВЛЕН» и погасшая пиктограмма 



За одну минуту до штатной остановки двигателя на брелок придет оповещение, замигает пиктограмма  и каждые 10 сек. будет звучать мелодия «ОСТАНОВ ДВИГАТЕЛЯ ЧЕРЕЗ 1 МИН.»

Если двигатель запущен автоматически/дистанционно, отправка команды запуска двигателя с брелока увеличит время работы двигателя на 10 минут. Данную процедуру можно выполнять многократно.

 **3 2 1 \*** - Дистанционный останов двигателя при помощи мобильного телефона

### Настройка параметров системы (меню настроек)

В системе предусмотрена возможность настройки основных параметров и режимов работы с брелока с ЖК-дисплеем.

Для входа в режим настроек брелока необходимо нажать и удерживать в течение 1 сек. кнопку 5. На дисплее отобразится основное меню (**ГЛАВНОЕ МЕНЮ / MainMenu**) со списком доступных функций.

Для навигации по уровням меню используйте короткие нажатия кнопок 4 и 6, для подтверждения входа в подменю коротко нажмите кнопку 5.

Для перехода на более высокий уровень меню выбрать верхнюю строку текущего меню и коротко нажать кнопку 5.

Для выхода из любого уровня меню без сохранения параметров коротко нажмите кнопку F.

Для сохранения текущей настройки, необходимо с помощью навигационных клавиш 4 и 6 выделить прямоугольным курсором надпись **СОХРАНИТЬ/SAVE** и коротко нажать кнопку 5.

## Главное меню настроек

После вызова главного меню настроек удержанием кнопки 5 в течение 1 сек. на экране брелока отобразится список доступных функций:

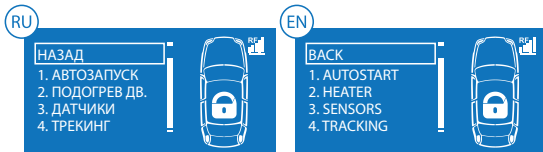

Кнопка 5 (1 сек) >>>>>

1. **АВТОЗАПУСК / AUTOSTART** - настройка параметров автоматического запуска двигателя
2. **ПОДОГРЕВ ДВ. / HEATER** - управление предпусковым подогревателем двигателя
3. **ДАТЧИКИ / SENSORS** - настройка датчиков системы
4. **ТРЕКИНГ / TRACKING** - включение/отключение функции трекинга
5. **СИРЕНА / SIREN** - настройка звуковых сигналов сирены
6. **СВОБОД. РУКИ / HANDS FREE** - настройка функции «Свободные руки»
7. **КАНАЛЫ / CHANNELS** - управление таймерными каналами
8. **GPS-ПРИЕМНИК / GPS RECEIVER** - включение/отключение GPS/ГЛОНАСС-приемника
9. **GSM-МОДЕМ / GSM MODEM** - включение/отключение GSM-модема
10. **РЕЖИМ TO / VALET MODE** - включение/отключение режима TO
11. **НАСТРОЙКИ / SETTINGS** - меню настроек брелока
12. **ИНФОРМАЦИЯ / INFORMATION** - информация о текущей версии программы

## Настройки автоматического запуска двигателя

Система позволяет владельцу установить режимы автоматического запуска и останова двигателя. Синхронизированные часы реального времени брелока и базового блока системы, и другие автономные настройки системы позволяют реализовывать множество условий запуска и работы двигателя.

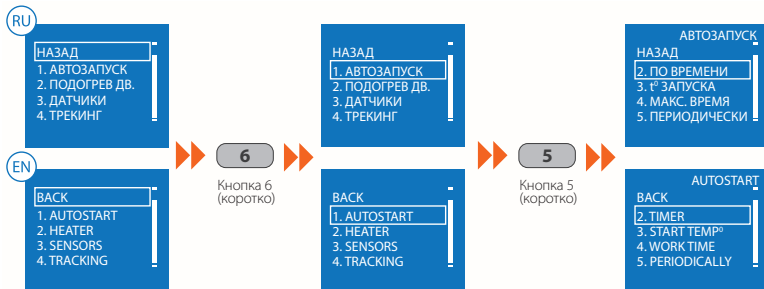

Для входа в меню настроек автоматического двигателя, необходимо в главное меню с помощью навигационных кнопок 4 и 6 выбрать курсором надпись **AUTOSTART / АВТОЗАПУСК** и коротко нажать кнопку 5. На дисплее брелока отобразятся доступные функции:

- 1. РАЗРЕШИТЬ / ENABLE** - включение/отключение всех функций автоматического запуска
- 2. ПО ВРЕМЕНИ / TIMER** - настройка запуска двигателя в заданное время
- 3. t° ЗАПУСКА / START TEMP°** - настройка температуры запуска двигателя
- 4. МАКС. ВРЕМЯ / WORK TIME** - настройка максимального времени работы двигателя
- 5. ПЕРИОДИЧЕСКИ / PERIODICALLY** - настройка периодических запусков двигателя
- 6. t° ОСТАНОВА / STOP TEMP** - температура останова двигателя

## Настройки запуска двигателя в заданное время

Для настройки запуска двигателя в заданное время, с помощью навигационных клавиш, выберите меню **TIMER / ПО ВРЕМЕНИ** и нажмите коротко кнопку 5:

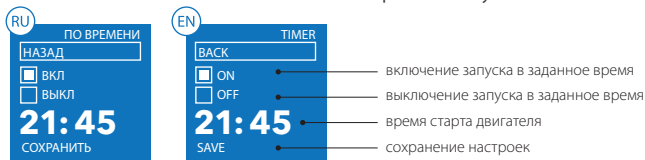

Полный путь к выбранному меню настроек: **ГЛАВНОЕ МЕНЮ / MainMenu >> 1. АВТОЗАПУСК / AUTOSTART >> ПО ВРЕМЕНИ / TIMER**

## Установка температуры старта двигателя

Для установки температуры старта двигателя, с помощью навигационных клавиш, выберите

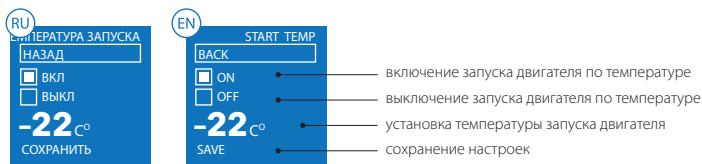

меню **т° ЗАПУСКА / START TEMP°** и нажмите коротко кнопку 5:

Полный путь к выбранному меню настроек: **ГЛАВНОЕ МЕНЮ / MainMenu >> 1. АВТОЗАПУСК / AUTOSTART >> т° ЗАПУСКА / START TEMP°**



### Настройка времени работы двигателя

Для настройки времени работы двигателя, с помощью навигационных клавиш, выберите меню **МАКС. ВРЕМЯ / WORK TIME** и нажмите коротко кнопку 5:

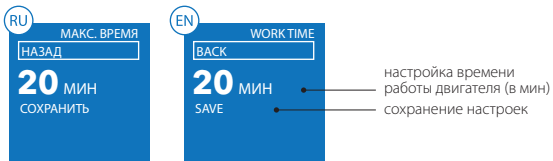

Полный путь к выбранному меню настроек: **ГЛАВНОЕ МЕНЮ / MainMenu >> 1. АВТОЗАПУСК / AUTOSTART >> МАКС. ВРЕМЯ / WORK TIME**

### Настройка периодических запусков

Для настройки периодических запусков, с помощью навигационных клавиш, выберите меню **ПЕРИОДИЧЕСКИ / PERIODICALLY** и нажмите коротко кнопку 5:

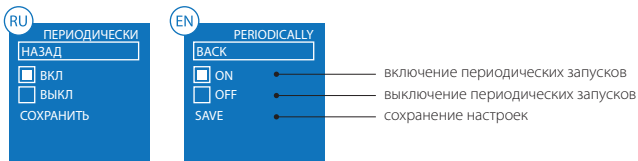

Полный путь к выбранному меню настроек: **ГЛАВНОЕ МЕНЮ / MainMenu >> 1. АВТОЗАПУСК / AUTOSTART >> ПЕРИОДИЧЕСКИ / PERIODICALLY**

### Настройка температуры останова двигателя

Для настройки температуры останова двигателя с помощью навигационных клавиш, выберите меню **°C ОСТАНОВА / STOP TEMP** и нажмите коротко кнопку 5:



Полный путь к выбранному меню настроек: **ГЛАВНОЕ МЕНЮ / MainMenu >> 1. АВТОЗАПУСК / AUTOSTART >> t° ОСТАНОВА / STOP TEMP**

## Включение предпускового подогревателя двигателя

Для включения предпускового подогревателя двигателя, необходимо с помощью навигационных клавиш выбрать меню **ПОДОГРЕВ ДВ. / HEATER** и нажать коротко кнопку 5:

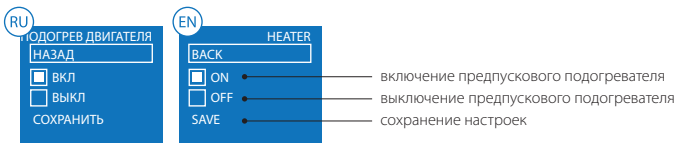

Полный путь к выбранному меню настроек: **ГЛАВНОЕ МЕНЮ / MainMenu >> 2. ПОДОГРЕВ ДВ. / HEATER**

Для быстрого запуска предпускового подогревателя нажмите и удерживайте кнопку 5 в течение 3-х секунд. Для выключения предпускового подогревателя нажмите и удерживайте кнопку 5 в течение 2-х секунд.

## Настройка работы датчиков

Система позволяет владельцу дистанционного с брелока настраивать чувствительность датчиков системы или управлять их работой.

Для входа в меню настроек датчиков необходимо в главном меню с помощью навигационных кнопок 4 и 6 выбрать курсором надпись **ДАТЧИКИ / SENSORS** и коротко нажать кнопку 5. На дисплее брелока отобразятся доступные функции:

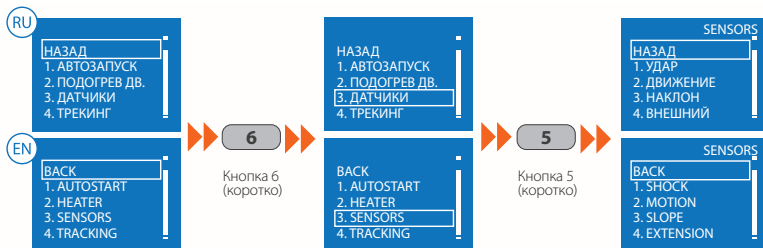

1. **УДАР / SHOCK** - настройка датчика удара
2. **ДВИЖЕНИЕ / MOTION** - настройка датчика движения
3. **НАКЛОН / TILT** - настройка датчика наклона
4. **ВНЕШНИЙ / EXTENSION** - настройка дополнительного датчика

### Настройка датчика удара

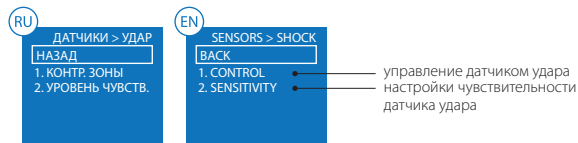

В системе предусмотрена возможность полного управления интегрированным датчиком удара. Для настройки параметров его работы выберите в меню надпись **УДАР / SHOCK** и нажмите коротко кнопку 5:  
Полный путь к выбранному меню настроек: **ГЛАВНОЕ МЕНЮ / MainMenu >> 3. ДАТЧИКИ / SENSORS >> УДАР / SHOCK.**

### Настройка датчика удара. Управление режимами работы

Для включения, отключения предварительной зоны либо полного отключения датчика удара с помощью навигационных клавиш, в меню **УДАР / SHOCK** выберите строку **КОНТР. ЗОНЫ / CONTROL** и нажмите коротко кнопку 5:

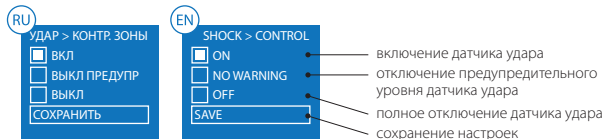

Полный путь к выбранному меню настроек: **ГЛАВНОЕ МЕНЮ / MainMenu >> 3. ДАТЧИКИ / SENSORS >> УДАР / SHOCK >> 1. КОНТР. ЗОНЫ / CONTROL**

## Настройка датчика удара. Регулировка чувствительности

Для регулировки чувствительности датчика удара, с помощью навигационных клавиш, в меню **УДАР / SHOCK** выберите строку **УРОВЕНЬ ЧУВСТВ. / SENSITIVITY** и нажмите коротко кнопку 5:

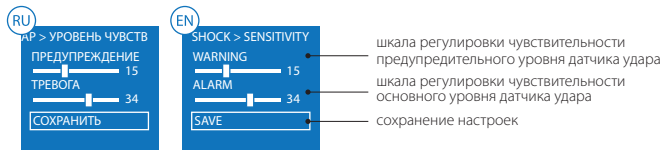

Вход и выход из строки регулировки чувствительности осуществляется коротким нажатием на кнопку 5. Для регулировки чувствительности используйте клавиши 4 (уменьшение чувствительности датчика) и 6 (увеличение чувствительности датчика). Диапазон регулируемых значений чувствительности составляет от 0 (минимальная чувствительность) до 50 (максимальная чувствительность).

Полный путь к выбранному меню настроек: **ГЛАВНОЕ МЕНЮ / MainMenu >> 3. ДАТЧИКИ / SENSORS >> УДАР / SHOCK >> 2. УРОВЕНЬ ЧУВСТВ. / SENSITIVITY**

## Настройка датчика движения

Для настройки чувствительности интегрированного датчика движения, в меню **ДАТЧИКИ / SENSORS** выберите строку **ДВИЖЕНИЕ / MOTION** и нажмите коротко кнопку 5:

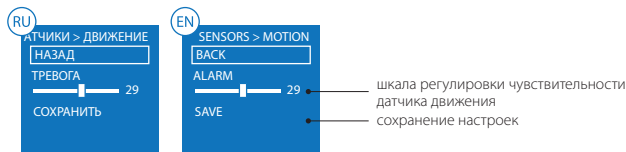

Вход и выход из строки регулировки чувствительности осуществляется коротким нажатием на кнопку 5. Для регулировки чувствительности используйте клавиши 4 (уменьшение чувствительности датчика) и 6 (увеличение чувствительности датчика). Диапазон регулируемых значений чувствительности составляет от 0 (полное отключение датчика движения) до 50 (максимальная чувствительность).

Полный путь к выбранному меню настроек: **ГЛАВНОЕ МЕНЮ / MainMenu >> 3. ДАТЧИКИ / SENSORS >> 2. ДВИЖЕНИЕ / MOTION**

### Настройка датчика наклона

Для настройки чувствительности интегрированного датчика движения, в меню **ДАТЧИКИ / SENSORS** выберите строку **НАКЛОН / TILT** и нажмите коротко кнопку 5:

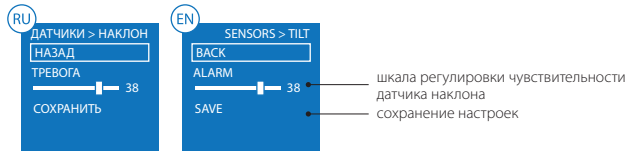

Вход и выход из строки регулировки чувствительности осуществляется коротким нажатием на кнопку 5. Для регулировки чувствительности используйте клавиши 4 (уменьшение чувствительности датчика) и 6 (увеличение чувствительности датчика). Диапазон регулируемых значений чувствительности составляет от 0 (полное отключение датчика наклона) до 50 (максимальная чувствительность).

Полный путь к выбранному меню настроек: **ГЛАВНОЕ МЕНЮ / MainMenu >> 3. ДАТЧИКИ / SENSORS >> 3. НАКЛОН / TILT**

## Настройка дополнительного датчика

В системе предусмотрена возможность управления дополнительным датчиком. Для настройки параметров его работы войдите в меню **ВНЕШНИЙ / EXTENSION** и нажмите коротко кнопку 5:

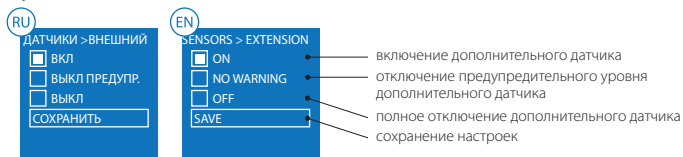

Полный путь к выбранному меню настроек: **ГЛАВНОЕ МЕНЮ / MainMenu >> 3. ДАТЧИКИ / SENSORS >> 4. ВНЕШНИЙ / EXTENSION**

## Настройка дополнительного датчика. Управление режимами работы

Для включения, отключения предварительной зоны либо полного отключения дополнительного датчика с помощью навигационных клавиш, в меню **ВНЕШНИЙ / EXTENSION** выберите строку **КОНТР. ЗОНЫ / CONTROL** и нажмите коротко кнопку 5:



Полный путь к выбранному меню настроек: **ГЛАВНОЕ МЕНЮ / MainMenu >> 3. ДАТЧИКИ / SENSORS >> 4. ВНЕШНИЙ / EXTENSION >> 1. КОНТР. ЗОНЫ / CONTROL**

### Настройка дополнительного датчика. Регулировка чувствительности

Для регулировки чувствительности дополнительного датчика, с помощью навигационных клавиш, в меню **ВНЕШНИЙ / EXTENSION** выберите строку **УРОВЕНЬ ЧУВСТВ. / SENSITIVITY** и нажмите коротко кнопку 5:

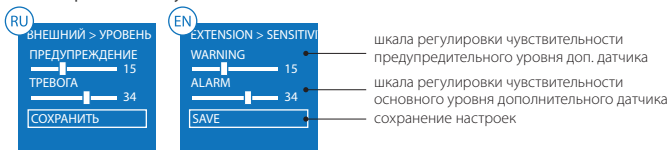

Вход и выход из строки регулировки чувствительности осуществляется коротким нажатием на кнопку 5. Для регулировки чувствительности используйте клавиши 4 (уменьшение чувствительности датчика) и 6 (увеличение чувствительности датчика). Диапазон регулируемых значений чувствительности составляет от 0 (минимальная чувствительность) до 50 (максимальная чувствительность).

Полный путь к выбранному меню настроек: **ГЛАВНОЕ МЕНЮ / MainMenu >> 3. ДАТЧИКИ / SENSORS >> 4. ВНЕШНИЙ / EXTENSION >> 2. УРОВЕНЬ ЧУВСТВ. / SENSITIVITY**



**ВНИМАНИЕ!** ФУНКЦИЯ РЕГУЛИРОВКИ ЧУВСТВИТЕЛЬНОСТИ ДОПОЛНИТЕЛЬНОГО ДАТЧИКА ДОСТУПНА ПРИ СОВМЕСТНОМ ИСПОЛЬЗОВАНИИ С ДАТЧИКАМИ ОБЪЕМА PANDORA VS.

### Настройка звуковых сигналов сирены

Для настройки звуковых сигналов сирены, с помощью навигационных клавиш, в меню выберите строку **SIREN** и нажмите коротко кнопку 5:

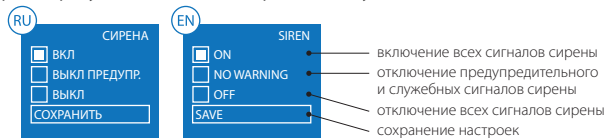

Полный путь к выбранному меню настроек: **ГЛАВНОЕ МЕНЮ / MainMenu >> 5. СИРЕНА / SIREN**

## Настройка режимов работы HANDS FREE

В системе предусмотрена возможность постановки под охрану и снятия с охраны в режиме Hands Free (свободные руки), т.е. при появлении владельца с меткой в зоне действия интерфейса 2,4 ГГц система будет сниматься с охраны, при покидании владельцем зоны действия интерфейса система будет брать автомобиль под охрану.

Для выбора одного из режимов работы функции HANDS FREE, с помощью навигационных клавиш в меню выберите строку **СВОБОД. РУКИ / HANDS FREE** и нажмите коротко кнопку 5:



Полный путь к выбранному меню настроек: **ГЛАВНОЕ МЕНЮ / MainMenu >> 6. СВОБОД. РУКИ / HANDS FREE**

## Управление таймерными каналами

В системе предусмотрена возможность включения с брелока одного из таймерных каналов, заранее запрограммированного в соответствующем блоке настроек в таблице таймерных каналов с помощью программы DXL Loader, либо рабочей среды специалиста Pandora Alarm Studio.

Для дистанционного включения одного из таймерных каналов, выберите соответствующую строку в меню **КАНАЛЫ / CHANNELS** и нажмите коротко кнопку 5:

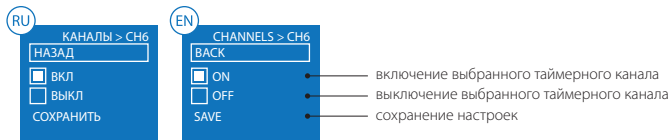

Полный путь к выбранному меню настроек: **ГЛАВНОЕ МЕНЮ / MainMenu >> 7. КАНАЛЫ / CHANNELS >> CH1-CH10**



## Управление GPS/ГЛОНАСС-приемником

Для управления GPS/ГЛОНАСС-приемником, с помощью навигационных клавиш, в меню выберите строку **GPS-ПРИЕМНИК / GPS RECEIVER** и нажмите коротко кнопку 5:

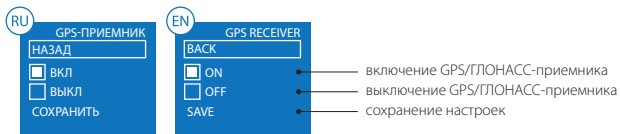

Полный путь к выбранному меню настроек: **ГЛАВНОЕ МЕНЮ / MainMenu >>**

### **8. GPS-ПРИЕМНИК / GPS RECEIVER**

## Управление GSM-модемом

Для управления GSM-модемом, с помощью навигационных клавиш, в меню выберите строку **GSM-МОДЕМ / GSM MODEM** и нажмите коротко кнопку 5:

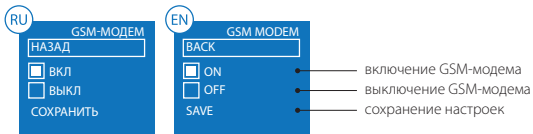

Полный путь к выбранному меню настроек: **ГЛАВНОЕ МЕНЮ / MainMenu >> 9. GSM-МОДЕМ / GSM MODEM**

## Режим технического обслуживания (ТО) автомобиля.

Перевести систему в режим техобслуживания рекомендуется при сдаче автомобиля в автомастерскую. При переходе в этот режим охранная система перестает вмешиваться в работу штатного электрооборудования, все функции ее отключены, чтобы не создавать трудности при техобслуживании. Кроме того, при использовании данного режима, оставляя автомобиль на техническое обслуживание, не требуется оставлять брелок и метку от охранной системы. Отключение режима техобслуживания без штатного брелока невозможно. Это сделано для предотвращения прописывания дополнительных брелоков без ведома владельца во время техобслуживания.

Для включения режима ТО при включенном зажигании и метке иммобилайзера, находящейся в зоне радиообмена, навигационными клавишами выберите строку **РЕЖИМ ТО / VALET MODE** и коротко нажмите кнопку 5:

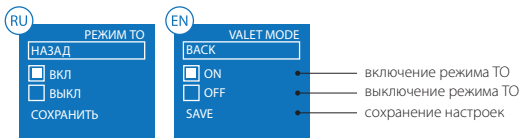

Признаком работы режима техобслуживания является свечение индикатора состояния зеленым светом при включенном зажигании. Выход из режима ТО доступен и при выключенном зажигании.

Полный путь к выбранному меню настроек: **ГЛАВНОЕ МЕНЮ / MainMenu >> 10. РЕЖИМ ТО / VALET MODE**

## Настройки брелока

Для входа в меню настроек брелока, необходимо в главном меню, с помощью навигационных кнопок 4 и 6 выбрать курсором надпись **НАСТРОЙКИ / SETTINGS** и коротко нажать кнопку 5. На дисплее брелока отобразятся доступные функции:



- 1. ЗВУК / SOUND** - настройка звуковых оповещений брелока
- 2. ВИБРАЦИЯ / VIBRO** - управление встроенным виброизвещателем
- 3. ПОДСВЕТКА / BACKLIGHT** - настройка яркости подсветки ЖК-дисплея
- 4. КОНТР. КАНАЛА / RFM LOST** - настройка контроля радиоканала
- 5. ОПОВЕЩ. P-ON / P-ON NOTIFY** - управление оповещениями pro.p-on
- 6. ЯЗЫК МЕНЮ / LANGUAGE** - установка языка меню брелока (РУССКИЙ/ENGLISH)
- 7. ВИДЖЕТЫ / WIDGETS** - настройка виджетов

Полный путь к выбранному меню настроек: **ГЛАВНОЕ МЕНЮ / MainMenu >> 11. НАСТРОЙКИ / SETTINGS**

### Настройка звуковых оповещений брелока

Для настройки звуковых оповещений брелока, с помощью навигационных клавиш, в меню выберите в меню **НАСТРОЙКИ / SETTINGS** строку **ЗВУК / SOUND** и нажмите коротко кнопку 5: Полный путь к выбранному меню настроек: **ГЛАВНОЕ МЕНЮ / MainMenu >> 11. НАСТРОЙКИ / SETTINGS >> 1.ЗВУК / SOUND**

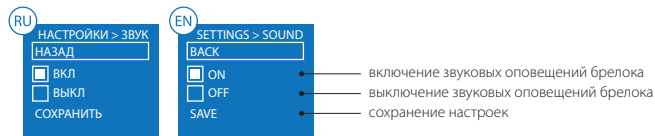

## Управление встроенным виброизвещателем

Для настройки виброоповещений брелока, с помощью навигационных клавиш, выберите в меню **НАСТРОЙКИ / SETTINGS** строку **ВИБРАЦИЯ / VIBRO** и нажмите коротко кнопку 5:

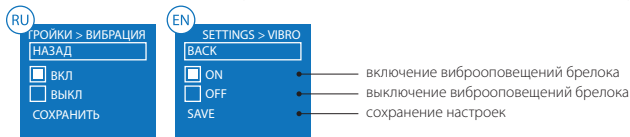

Полный путь к выбранному меню настроек: **ГЛАВНОЕ МЕНЮ / MainMenu >> 11. НАСТРОЙКИ / SETTINGS >> 2.ВИБРАЦИЯ / VIBRO**

## Настройка яркости подсветки ЖК-дисплея

Для настройки яркости подсветки брелока, с помощью навигационных клавиш, выберите в меню **НАСТРОЙКИ / SETTINGS** строку **ПОДСВЕТКА / BACKLIGHT** и нажмите коротко кнопку 5:

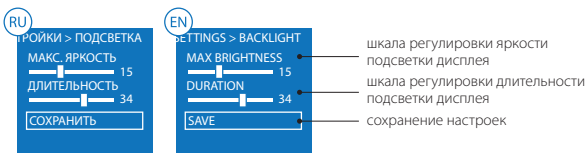

Вход и выход из строки регулировки яркости осуществляется коротким нажатием на кнопку 5. Для регулировки яркости используйте клавиши 4 (уменьшение) и 6 (увеличение). Диапазон регулируемых значений яркости составляет от 0 (подсветка выключена) до 50 (максимальная яркость).

Полный путь к выбранному меню настроек: **ГЛАВНОЕ МЕНЮ / MainMenu >> 11. НАСТРОЙКИ / SETTINGS >> 3. ПОДСВЕТКА / BACKLIGHT**

### Настройка контроля радиоканала

Для настройки контроля радиоканала с помощью навигационных клавиш выберите в меню **НАСТРОЙКИ / SETTINGS** строку **КОНТР. КАНАЛА / RFM LOST** и нажмите коротко кнопку 5:

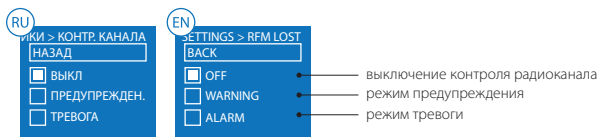

Полный путь к выбранному меню настроек: **ГЛАВНОЕ МЕНЮ / MainMenu >> 11. НАСТРОЙКИ / SETTINGS >> 4. КОНТР. КАНАЛА / RFM LOST**

### Управление оповещениями pro.p-on

Для настройки оповещений pro.p-on с помощью навигационных клавиш выберите в меню **НАСТРОЙКИ / SETTINGS** строку **ОПОВЕЩ. PRO.P-ON / PRO.P-ON NOTIFY** и нажмите коротко кнопку 5:

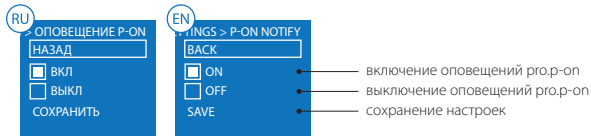

Полный путь к выбранному меню настроек: **ГЛАВНОЕ МЕНЮ / MainMenu >> 11. НАСТРОЙКИ / SETTINGS >> 5. ОПОВЕЩ. PRO.P-ON / PRO.P-ON NOTIFY**

## Установка языка меню брелока

Для установки языка меню брелока с помощью навигационных клавиш выберите в меню **НАСТРОЙКИ / SETTINGS** строку **ЯЗЫК МЕНЮ / LANGUAGE** и нажмите коротко кнопку 5:

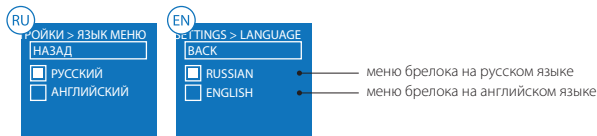

Полный путь к выбранному меню настроек: **ГЛАВНОЕ МЕНЮ / MainMenu** >> **11. НАСТРОЙКИ / SETTINGS** >> **6. ЯЗЫК МЕНЮ / LANGUAGE**

## Настройка виджетов

Для отображения виджетов с информацией о состоянии автомобиля на главном экране брелока с помощью навигационных клавиш выберите в меню **НАСТРОЙКИ / SETTINGS** строку **ВИДЖЕТЫ / WIDGETS** и нажмите коротко кнопку 5:

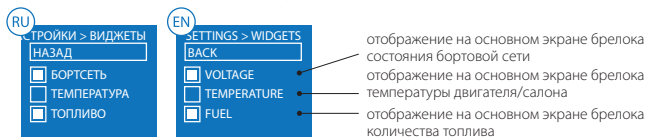

Полный путь к выбранному меню настроек: **ГЛАВНОЕ МЕНЮ / MainMenu** >> **11. НАСТРОЙКИ / SETTINGS** >> **7. ВИДЖЕТЫ / WIDGETS**

### Проверка количества прописанных в систему брелоков

Проверить количество брелоков и меток можно по количеству оранжевых (для брелоков) и зеленых (для меток) вспышек индикатора состояния системы при каждом включении зажигания в режиме «снято с охраны».

Также проверить количество прописанных брелоков в систему можно, сняв и одев обратно клемму аккумулятора, при этом система количеством сигналов сирены известит о количестве прописанных брелоков.

### Зарядка брелока

В брелоке установлен аккумулятор, требующий периодической зарядки с помощью кабеля microUSB. Время работы на одной полной зарядке зависит от интенсивности эксплуатации и внешних факторов. В среднем время автономной работы может составлять 20-30 дней.



Разъём microUSB  
для зарядки  
и обновления ПО

# 3

**Безопасность владельца:  
иммобилайзер,  
тревожная кнопка SOS**

 **Pandora**



Охранная система Pandora DXL 3970 Pro является современным высокоэффективным средством противоугонной безопасности, включая противодействие попыткам насильственного захвата транспортного средства. Система комплектуется 2-мя метками иммобилайзера. Для усиления противоугонной стойкости автомобиля может быть установлено от 1 до 3-х радиореле. Включение/отключение функции иммобилайзера производится с помощью сотового телефона, либо с помощью компьютера в программе Pandora AlarmStudio. Программу Pandora AlarmStudio можно загрузить с сайта [www.manuals.alartrade.ru](http://www.manuals.alartrade.ru) или [www.alartrade.ru](http://www.alartrade.ru)

В данной системе применен программно-аппаратный алгоритм «распознавания приближения/удаления» владельца, повышающий эргономику работы функции Hands Free (автоматическая постановка и снятие с охраны при удалении/приближении владельца). Настройка режима работы иммобилайзера производится с брелока системы.

### **Режим иммобилайзера**

Режим по умолчанию включен, для выключения воспользуйтесь мобильным телефоном (см. раздел «Изменение настроек при помощи мобильного телефона»).

При включении зажигания, базовый блок системы Pandora контролирует наличие меток иммобилайзера в зоне радиообмена. Если метки не распознаны, брелок с ЖК-дисплеем автосигнализации проигрывает мелодию «Отсутствие радиометки». Если на момент включения зажигания, меток иммобилайзера нет в зоне действия радиообмена, система блокирует работу двигателя всеми радиоуправляемыми реле, запрограммированными в систему. Блокировка двигателя осуществляется только в случае регистрации датчиком движения радиореле перемещения автомобиля. Если установлены дополнительные блокировки, то они заблокируют двигатель немедленно, до начала движения.

### **Режим антиграбления (Anti-Hi-Jack)**

Режим по умолчанию отключен, для включения воспользуйтесь мобильным телефоном (см. раздел «Изменение настроек при помощи мобильного телефона»). Режим AntiHiJack предоставляет возможность предотвратить попытку захвата транспортного средства насильственным путем, посредством отложенной во времени блокировки двигателя по открыванию двери.

Каждый раз, при включенном зажигании, при открывании/закрывании двери, иммобилайзер опрашивает метку по специальному алгоритму. После открытия двери автомобиля при включенном зажигании в отсутствие метки система позволяет двигателю работать еще менее минуты (требование обеспечения безопасности при движении автомобиля). Перед началом

блокировки двигателя прозвучит прерывистый тоновый сигнал с sireны («Предупреждение о блокировке»).

Если блокировка двигателя реализована с помощью радиореле, то по окончании подачи предупредительных сигналов, а также при последующих попытках запустить двигатель, иммобилайзер будет разрешать его работу только в отсутствие движения, и блокировать работу двигателя при попытке начать движение.

При начале движения автомобиля иммобилайзер на 15 сек. блокирует двигатель. При появлении в зоне связи «своей» метки происходит выход из режима блокировки и возврат в нормальный режим работы.

Если блокировка двигателя организована с помощью аналоговых реле, то по окончании предупредительных сигналов работа двигателя будет остановлена до момента появления метки в зоне опознавания или при регистрации движения - в зависимости от настроек.

## **Аварийное отключение иммобилайзера и AntiHiJack.**

Для отключения функции иммобилайзера и AntiHiJack войдите на 15 уровень программирования (подробнее см. Аварийное управление системой, ввод ПИН-кода), при этом светодиод будет гореть зелёным цветом. Введите первую цифру секретного кода кнопкой «VALET» (нажмите кнопку количество раз, равное вводимой цифре, паузы между нажатиями кнопки не должны превышать 1 сек.) Система подтвердит ввод красной вспышкой индикатора. Аналогично введите вторую, третью и четвертую цифры. После правильного ввода секретного кода система издаст два коротких звуковых сигнала sireной, светодиод загорится красным цветом.

Для активации функций иммобилайзера и AntiHiJack необходимо войти на 15 уровень, при этом светодиод будет гореть красным цветом. Нажмите кнопку «VALET» 1 раз, светодиод загорится зеленым цветом, sireна издаст один короткий звуковой сигнал

## **Замена элемента питания метки иммобилайзера**

При получении SMS-уведомления о низком заряде элемента питания метки на основной номер владельца системы, необходимо заменить батарею. Элемент питания - CR2032.

Соблюдая осторожность, откройте крышку батарейного отсека метки. Извлеките разряженный элемент питания и установите новый, соблюдая полярность. Замена элемента питания не приводит к потере кодовой информации метки, поскольку данные об авторизации хранятся в энергонезависимой части памяти микроконтроллера метки.

Аккуратно закройте крышку батарейного отсека метки. Все элементы крепления должны остаться в плотно закрытом состоянии. Если это так, можете начинать эксплуатацию метки в штатном режиме.

## **Иммобилайзер с использованием штатных элементов управления автомобиля**

Кодовый иммобилайзер – встроенная функция, позволяющая снимать систему с охраны или управлять таймерными каналами с помощью штатного элемента управления автомобилем (кнопки, рычага или педали). Для ввода «Кода иммобилайзера» необходимо нажать запрограммированную кнопку (рычаг или педаль) количество раз, равное первой цифре, паузы между нажатиями кнопки не должны превышать 1 сек., паузы более 1 сек. воспринимаются системой как окончание ввода цифры и переход к вводу следующей цифры «Кода иммобилайзера» («Код иммобилайзера» может состоять максимально из 4-х цифр от 1 до 9)

После корректного ввода иммобилайзера система, в зависимости от настроек, либо разблокирует работу двигателя, либо активируется запрограммированный таймерный канал.

### **Тревожная кнопка**

В случае, если Вам что-то угрожает - нажмите кнопку SOS и на все номера телефонов, запрограммированные в системе для экстренных оповещений, Pandora 3970 Pro в автоматическом режиме совершит голосовые вызовы и разошлет СМС - сообщения с координатами автомобиля (необходим GPS/ГЛОНАСС -приемник)\*.

Во время входящего экстренного вызова абонент, принявший вызов, может включить микрофон в салоне автомобиля командой 007\*.

### **Автоматические экстренные оповещения**

В случае, если автомобиль, оснащенный телеметрической системой Pandora DXL 3970 Pro, попадет в ДТП, система в автоматическом режиме совершит голосовые вызовы и разошлет СМС-сообщения с координатами автомобиля на ранее внесенные номера служб спасения.

Все экстренные события записываются в историю на личной странице информационного сервиса [www.pro.p-on.ru](http://www.pro.p-on.ru) с указанием даты, времени и координаты (необходим GPS/ГЛОНАСС -приемник)\*.

# 4

## Pandora и мобильный телефон



## Настройка номеров для экстренных извещений

Запрограммировать телефонные номера, на которые будет совершаться звонок и отправляться SMS - сообщение, можно в меню настроек системы при помощи программы Pandora AlarmStudio. Если Вы не запрограммируете номера экстренного вызова, голосовой вызов и отправка SMS-сообщений будет производиться на дополнительные номера владельца системы.

## Отправка оповещений на мобильный телефон

При нарушении зон охраны система немедленно оповестит об этом владельца всеми доступными средствами: отправит тревожное извещение на пейджерный брелок, позвонит или отправит текстовое сообщение владельцу.

## Голосовые сообщения о нарушении охранных зон

- Сработала охранная зона двери (передняя/задняя, левая/правая дверь);
- Сработала охранная зона багажник;
- Сработала охранная зона капот;
- Сработала охранная зона педаль тормоза;
- Сработала охранная зона зажигание;
- Сработала охранная зона предупредительный уровень датчика удара;
- Сработала охранная зона датчик удара;
- Сработала охранная зона предупредительный уровень дополнительного датчика;
- Сработала охранная зона дополнительный датчик;
- Сработала охранная зона датчик движения;
- Сработала охранная зона датчик наклона;
- Сработала охранная зона отключение питания;

## Прослушивание по телефону информации о состоянии

Позвоните системе и прослушайте отчет о состоянии автомобиля.

1. Сообщение о состоянии системы: режим охраны включен/выключен.
2. Если были срабатывания тревоги, система сообщит причины срабатывания, их количество, время срабатываний и дату (если события происходили более суток назад).
3. Сообщение о показаниях температурных датчиков.
4. Сообщение о напряжении бортовой сети (с точностью до десятых долей вольта).

5. Сообщение об уровне приема сигнала GSM-связи.
6. Сообщение, если запрограммирован дистанционный запуск двигателя, и по каким событиям (температуре, времени, периоде запусков).
7. Сообщение о текущих времени и дате.
8. Приглашение ко вводу команды управления.
9. Голосовая подсказка по используемым в системе командам управления.

## Управление системой по телефону

Позвоните на номер телефона системы, после того как система ответит, введите номер соответствующей команды.

#	Возврат в предыдущее меню/состояние	6 6 6 *	Блокировка двигателя
*	Повторить последнее сообщение	9 9 9 *	Отключение блокировки двигателя
1 *	Постановка под охрану	2 5 8 *	Информация о системе
0 *	Снятие с охраны	9 9 8 *	Отключение иммобилайзера и AntiHiJack
1 0 *	Бесшумная постановка под охрану	8 8 8 *	Включение иммобилайзера и AntiHiJack
0 0 *	Бесшумное снятие с охраны	2 2 2 *	Отключение HandsFree
9 *	Справка	2 2 3 *	Включение HandsFree на постановку в охрану
0 9 *	История событий	2 2 4 *	Включение HandsFree на снятие с охраны
1 5 *	Режим эвакуатор	2 2 5 *	HF на снятие с охраны только при атозапуске
0 0 7 *	Включение микрофона	7 8 9 *	Вкл. функции АЗ двигателя
1 0 0 *	Запрос баланса	9 8 7 *	Отключение функции АЗ двигателя
		2 9 7 *	Окончание вызова
3 2 1 *	Останов двигателя	5 5 1 *	Включение режима ТО (требуется пин-код)
3 3 3 *	Вкл. доп. функции от кнопки F по CAN	5 5 2 *	Отключение режима ТО (требуется пин-код)
5 0 0 *	Запрос текущей координаты	1 5 6 *	Включение предпуск. подогревателя
4 5 6 *	Включение доп. канала	6 5 1 *	Отключение предпуск. подогревателя
6 5 4 *	Отключение доп. канала	1 5 9 *	Отпирание багажника



**ВНИМАНИЕ! ЕСЛИ ЗВОНОК ПРОИЗВОДИТСЯ НЕ С НОМЕРА ВЛАДЕЛЬЦА - ВВЕДИТЕ ГОСТЕВОЙ ПИН-КОД. ЗАВОДСКОЕ ЗНАЧЕНИЕ ГОСТЕВОГО ПИН-КОДА 1-2-3-4. ПО ОКОНЧАНИИ МОНТАЖА СИСТЕМЫ ИЗМЕНИТЕ ЗАВОДСКОЕ ЗНАЧЕНИЕ**

#### Управление быстрым набором DTMF – команд.

Например: Для реализации функции «Запуск двигателя в один клик» необходимо в телефонной книге создать новый контакт, например «Запуск двигателя» в виде:

+79XXXXXXXXX,123\*,297\* - где «+79XXXXXXXXX» – номер телефона системы, «,» - пауза - функция телефонного аппарата (так же возможно отображение как «P», см. инструкцию к телефонному аппарату), «123\*» - DTMF команда дистанционного запуска двигателя, «297\*» - DTMF команда окончания телефонного разговора.

Для пользования удобно этот контакт добавить в быстрый набор на любую из свободных клавиш.

Для реализации функции «Запуск двигателя в один клик» не с основного номера владельца контакт необходимо создать в следующем виде:

+79XXXXXXXXX,1234,123\*,297\* - где «1234» - гостевой пин-код.

#### Включение/выключение режима ТО

1. Позвоните на номер телефона системы. Дождитесь ответа системы.
2. Для включения режима ТО введите DTMF-команду 551\* — «Включение режима ТО» (зажигание должно быть включено, метка на 2,4 ГГц должна быть в зоне распознавания, если активирован режим иммобилайзера или AntiHiJack))
3. Введите секретный ПИН-код с индивидуальной карты владельца.
4. Для выключения режима ТО введите DTMF-команду 552\*.

#### Голосовая справка

В системе предусмотрен режим голосовых подсказок. Во время сеанса связи с системой нажмите 9\* («звездочка»), прослушайте информацию о командах управления системой.

Для завершения соединения положите трубку.

#### Повторение последнего сообщения

Для повторения любого сообщения, во время сеанса связи с системой нажмите клавишу «звездочка».

#### Постановка/снятие с охраны

1. Позвоните на номер телефона системы. Дождитесь ответа системы.
2. Нажмите клавиши 1 и «звездочка» для постановки под охрану, или 0 и «звездочка» для снятия.
- Для бесшумной постановки под охрану нажмите клавиши 10 и «звездочка», для бесшумного снятия с охраны нажмите клавиши 00 и «звездочка»
3. Система подтвердит выполнение команды: «Режим охраны включён/выключен».

Для завершения соединения положите трубку.

Аналогичным образом вводятся все остальные команды системы.

### Разрешение/запрещение автоматического запуска двигателя

В системе Pandora предусмотрена возможность оперативного отключения функций автоматического запуска двигателя.

1. Позвоните на номер телефона системы. Дождитесь ответа системы.
2. Нажмите клавиши 987 и «звездочка» для выключения всех автоматических запусков двигателя или клавиши 789 и «звездочка» для включения всех автоматических запусков двигателя.
3. Система подтвердит выполнение команды.

Для завершения соединения положите трубку.

Вновь разрешить запуски можно командой 789\* (при этом сохраняются все предыдущие настройки автоматических запусков).

### Блокировка/разблокировка двигателя

Вы можете заблокировать двигатель автомобиля с помощью любого телефона. Двигатель останется заблокированным до тех пор, пока по телефону не будет подана команда «Разблокировать двигатель». Блокировку невозможно отключить брелоком-меткой.

1. Позвоните на номер телефона системы. Дождитесь ответа системы.
2. Нажмите клавиши 666 и «звездочка» для включения блокировки двигателя или клавиши 999 и «звездочка» для отключения блокировки двигателя (после ввода команды 999\* необходимо с телефона ввести индивидуальный ПИН-код, находящийся на пластиковой карточке).

### Запрос текущей координаты

1. Позвоните на номер телефона системы. Дождитесь ответа системы.
  2. Нажмите клавиши 500 и «звездочка».
  3. Система подтвердит выполнение команды: «Текущая координата отправлена СМС сообщением» и отправит ссылку с координатой на карту СМС сообщением на Ваш номер.
- Для завершения соединения положите трубку.

### Включение микрофона

1. Позвоните на номер телефона системы. Дождитесь ответа системы.
  2. Нажмите клавиши 007 и «звездочка».
  3. Система включит микрофон.
- Для завершения соединения положите трубку.



### Запрос баланса системы

1. Позвоните на номер телефона системы. Дождитесь ответа системы.
2. Нажмите клавиши 100 и «звездочка».
3. Система подтвердит выполнение команды: «Информация по балансу отправлена СМС сообщением» и отправит информацию по балансу СМС сообщением на Ваш номер.  
Для завершения соединения положите трубку.

### Изменение настроек при помощи мобильного телефона

Переход в режим настроек:

Вариант 1. Снимите автомобиль с охраны, позвоните на номер телефона системы, дождитесь ответа, нажмите и удерживайте в течение 3 сек. кнопку  брелока с ЖК-дисплеем. Система перейдет в режим программирования настроек.

Вариант 2. Снимите автомобиль с охраны, позвоните на номер телефона системы, дождитесь ответа, включите на 1-3 сек. и выключите зажигание. Система перейдет в режим программирования настроек.



**ВНИМАНИЕ! ПРИ НАСТРОЙКЕ С МОБИЛЬНОГО ТЕЛЕФОНА АВТОМОБИЛЬ ДОЛЖЕН БЫТЬ СНЯТ С ОХРАНЫ.**

**1 \* \*****Настройка телефонных номеров**

- 1 \* Номер владельца системы -> «#»
- 2 \* Дополнительный номер владельца системы -> «#»
- 3 \* Второй дополнительный номер владельца системы -> «#»
- 4 \* Номер запроса баланса -> «#»
- 5 \* Собственный номер системы -> «#»

**2 \* \*****Настройка голосовых вызовов**

- 1 \* Звонок при срабатывании тревоги
- 2 \* Звонок при срабатывании предупредительной зоны датчиков
- 3 \* Звонок при запуске двигателя
- 4 \* Звонок при останове двигателя
- 5 \* Звонок при возобновлении GSM связи
- 6 \* Звонок при снятии с охраны
- 7 \* Звонок при входе в режим программирования
- 8 \* Звонок при отсутствии связи с радиореле
- 9 \* Звонок при низком заряде АКБ
- 0 \* Звонок при аварии

**3 \* \*****Настройка СМС сообщений**

- 1 \* СМС сообщение при срабатывании тревоги
- 2 \* СМС сообщение при срабатывании предупредительной зоны датчиков
- 3 \* СМС сообщение при запуске двигателя
- 4 \* СМС сообщение при останове двигателя
- 5 \* СМС сообщение при возобновлении GSM связи
- 6 \* СМС сообщение при снятии с охраны
- 7 \* СМС сообщение при входе в режим программирования
- 8 \* СМС сообщение при отсутствии связи с радиореле
- 9 \* СМС сообщение при низком заряде АКБ
- 0 \* СМС сообщение при аварии

**4 \* \*****Настройка иммобилайзера**

- 1 \* Иммобилайзер (вкл/выкл)
- 2 \* Anti-Hi-Jack

**5 \* \*****Настройка дополнительных функций**

- 1 \* Изменение гостевого ПИН-кода
- 2 \* Гостевой вход
- 3 \* Дистанционная блокировка
- 4 \* Прослушивание салона
- 5 \* Установка порога напряжения для отправки уведомления

**6 \* \*****Настройка автоматического запуска двигателя**

- 1 \* По времени
- 2 \* Установка времени запуска двигателя
- 3 \* По напряжению
- 4 \* Установка напряжения запуска двигателя
- 5 \* По температуре
- 6 \* Установка температуры запуска
- 7 \* Периодически
- 8 \* Установка периода запуска

**7 \* \*****Настройка чувствительности датчиков**

- 1 \* Настройка предупредительной зоны датчика удара
- 2 \* Настройка чувствительности тревожной зоны датчика удара
- 3 \* Настройка чувствительности датчика движения
- 4 \* Настройка чувствительности датчика наклона
- 5 \* Настройка предупредительной зоны дополнительного датчика
- 6 \* Настройка чувствительности тревожной зоны доп. датчика

**8 \* \*****Настройка функций экономии энергии и средств**

- 1 \* GSM связь
- 2 \* экономичный режим GSM связи
- 3 \* Голосовые вызовы в роуминге

**9 \* \*****Установка текущей даты и времени**

- 1 \* Установка даты
- 2 \* Установка времени

# 5

**Информационный интернет-  
сервис [www.pro.p-on.ru](http://www.pro.p-on.ru)  
и мобильные приложения**

 **Pandora**

## Регистрация

Зайдите на сайт [www.pro.p-on.ru](http://www.pro.p-on.ru) и пройдите процедуру регистрации, следуя указаниям сервиса.

## Вход

После завершения процедуры регистрации Вы можете осуществлять вход в интернет-сервис как с компьютера через браузер, так и при помощи специализированных мобильных приложений для платформ Android (Pandora Online, Pandect Info), iOS (Pandora Pro).

## Мобильные приложения

Скачать бесплатное приложение Pandora pro для Вашего мобильного устройства можно в соответствующем магазине приложений (AppStore, Google Play)

Для входа в приложение используйте соответствующие регистрационные данные, полученные от сервиса на этапе регистрации или зарегистрируйтесь.

## Добавление автомобиля в интернет-сервис

Интернет-сервис [pro.p-on.ru](http://pro.p-on.ru) поддерживает одновременную работу с несколькими, установленными на различных автомобилях, телеметрическими системами (частный автопарк).





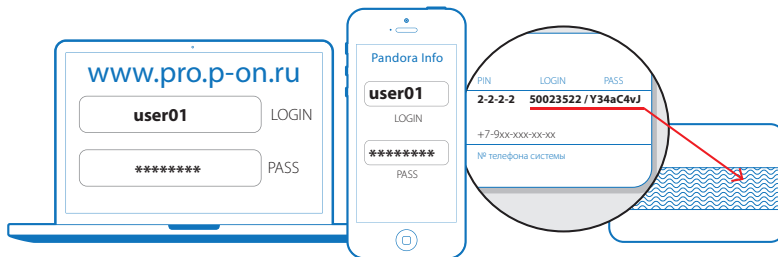

Для добавления телеметрической системы (автомобиля) в сервис нажмите кнопку «Добавить автомобиль» и пройдите процедуру добавления, следуя указаниям сервиса.

Для добавления автомобиля понадобится индивидуальная карта владельца с регистрационной информацией (входит в комплект телеметрической системы).



## История событий

В истории событий сохраняется более 100 типов событий, которые могут происходить с системой. История событий в интернет-сервисе ведется, начиная с момента выпуска системы на производстве, и доступна владельцу в любой момент, с любого устройства, имеющего доступ в интернет (в системе Pandora 3970 Pro действуют ограничения по количеству событий в истории). Каждое событие в истории сохраняется с его датой, временем, координатами (необходим GPS/ГЛОНАСС-приемник), а также состоянием всех контролируемых системой зон и датчиков на момент наступления события.

История событий	
18 января	
 09:00	Постановка под охрану Калуга, Кирова 20,а
 08:35	Снятие с охраны Калуга, Московская, 218
 08:24	Запуск двигателя Калуга, Московская, 218
17 января	
 18:34	Постановка под охрану Калуга, Московская, 218
 18:00	Снятие с охраны Калуга, Кирова 20,а
 17:50	Запуск двигателя Калуга, Кирова 20,а
 09:00	Постановка под охрану Калуга, Кирова 20,а

08:24 **Запуск двигателя**  
18 января по команде из интернет-сервиса

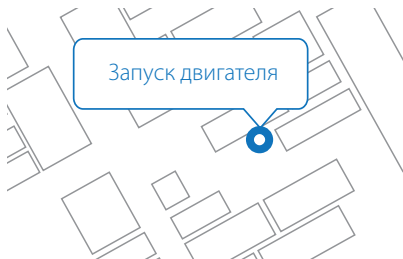
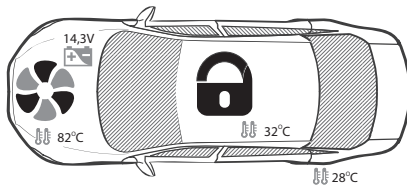

# Pandora

Статусная информация о состоянии системы

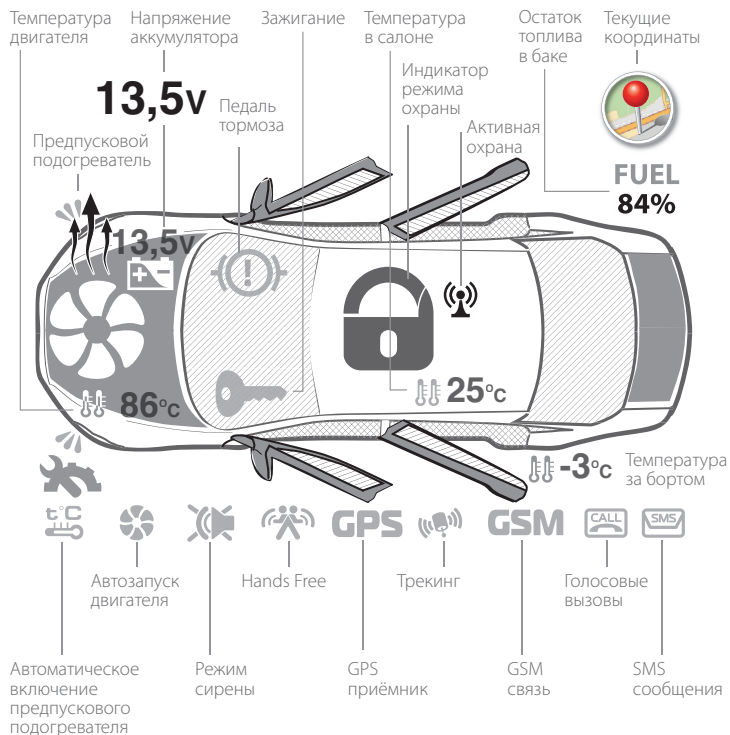

### Охранные и тревожные зоны

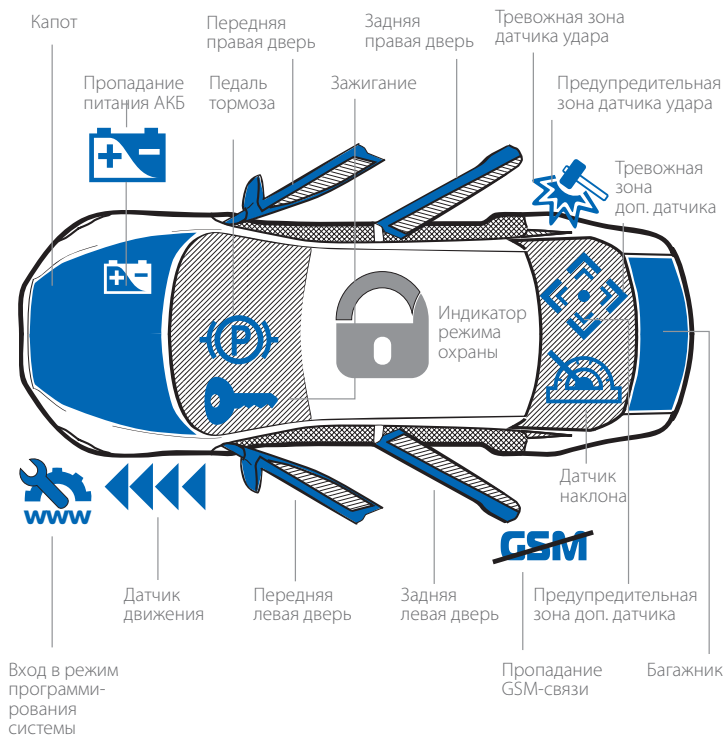

# 6

**Важная информация**

 **Pandora**



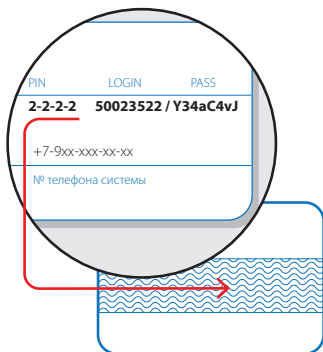

## Аварийное управление системой, ввод индивидуального ПИН-кода

Для быстрого отключения системы воспользуйтесь мобильным телефоном. Для отключения режима охраны по телефону, позвоните на номер телефона системы, после того как система ответит, введите команду 0\*. Если звонок производится не с номера владельца - введите гостевой пин-код (заводское значение 1-2-3-4).

Для отключения метки иммобилайзера/AntiHiJack введите команду 998\* (после ввода команды необходимо с телефона ввести индивидуальный ПИН-код, находящийся на пластиковой карточке).

При отсутствии возможности отключить систему с помощью мобильного телефона, воспользуйтесь аварийным снятием с охраны/отключением метки



**ВНИМАНИЕ!** УБЕДИТЕСЬ В ЦЕЛОСТНОСТИ ЗАЩИТНОГО ПОКРЫТИЯ КАРТОЧКИ С ИНДИВИДУАЛЬНЫМ ПИН-КОДОМ И ИНФОРМАЦИЕЙ ДЛЯ ДОСТУПА К ИНТЕРНЕТ-СЕРВИСУ ПО ОКОНЧАНИИ РАБОТ ПО МОНТАЖУ СИСТЕМЫ НА ВАШ АВТОМОБИЛЬ.



**ВНИМАНИЕ!** УДАЛЯЙТЕ ЗАЩИТНЫЙ СЛОЙ С ОСТОРОЖНОСТЬЮ, НЕ ПОЛЬЗУЙТЕСЬ ОСТРЫМИ ПРЕДМЕТАМИ, ЧТОБЫ НЕ ПОВРЕДИТЬ СКРЫТУЮ ПОД ЗАЩИТНЫМ СЛОЕМ ИНФОРМАЦИЮ.

В случае, если отключить режим охраны при помощи брелока, сотового телефона или интернет-сервиса нет возможности, используйте специальный индивидуальный секретный код владельца системы.

Индивидуальный ПИН-код находится под специальным защитным слоем на пластиковой карте, входящей в комплект системы. Удалите защитное покрытие и введите с помощью кнопки «VALET» индивидуальный ПИН-код.

1. Введите первую цифру секретного кода кнопкой «VALET» (нажмите кнопку количество раз, равное первой цифре, паузы между нажатиями не должны превышать 1 сек).

Система подтвердит ввод красной вспышкой индикатора.

2. Аналогично введите вторую, третью и четвертую цифры. Система подтверждает ввод каждой цифры красной вспышкой индикатора.
3. Правильный набор кода подтверждается красными и зелеными вспышками индикатора. Если код некорректен, на это укажет длинная красная вспышка индикатора. Новый набор кода можно осуществить только через 5 сек.

## Отключение функции Иммобилайзера и AntiHiJack

1. Введите сервисный ПИН-код (ввод осуществляется кнопкой «VALET»). Цифры вводятся короткими нажатиями кнопки с интервалом менее 1 секунды, между вводом цифр необходимо выдержать паузу 1-2 сек. Заводское значение сервисного кода 1-1-1-1 (код может быть изменён пользователем). Пример ввода (1 нажатие, пауза 2 сек., 1 нажатие, пауза 2 сек., 1 нажатие, пауза 2 сек., 1 нажатие).

2. Нажмите кнопку «VALET» 15 раз с интервалом менее 1 секунды.

3. После перехода на уровень, введите аналогично секретный код с индивидуальной пластиковой карты владельца. После правильного ввода секретного кода система издаст два коротких звуковых сигнала подтверждения отключения функции.

4. Для активации функций иммобилайзера и AntiHiJack необходимо перейти на 15 уровень, при этом светодиод будет гореть красным цветом. Нажать кнопку «VALET» 1 раз, светодиод загорится зеленым цветом, сирена издаст один короткий звуковой сигнал.

5. Для аварийного включения режима охраны при выключенном зажигании нажмите и удерживайте кнопку «VALET» в течение 3 сек., система выдаст звуковое подтверждение сигналом sireны. Через 30 сек. автомобиль будет взят под охрану.

В период отсчета времени статусный индикатор системы горит красным цветом.

## Есть проблема - есть решение

Проблема	Решение
При нажатии на кнопку 1 брелока с ЖК-дисплеем зажигаются все символы на дисплее, при нажатии на кнопку 2 – четыре цифры	Брелок находится в выключенном состоянии, для начала работы с системой его необходимо включить. Нажмите и удерживайте 3 сек. кнопку 3 (F).
Брелок с ЖК-дисплеем перестал воспроизводить звуковые извещения	Низкий заряд батареи. Замените элемент питания.

Проблема	Решение
Не получается снять систему с охраны брелоком	Воспользуйтесь дополнительным брелоком, или отключите режим охраны с помощью мобильного телефона (0*). Обратитесь в сервис, в котором производили монтаж системы.
Брелок с ЖК-дисплеем постоянно вибрирует	Низкий заряд батареи. Замените элемент питания.
При выключении зажигания через 1 минуту раздается звуковой сигнал «потеря связи» и начинает моргать красный светодиод	Система напоминает о том, что она находится в снятом с охраны состоянии. Поставьте автомобиль под охрану.
Постоянно срабатывает тревога по датчику удара (предупредительная/основная зона), доп. датчику (предупредительная/основная зона), датчику движения, наклона	Слишком высокая чувствительность. Уменьшите чувствительность датчика.
Система не отправляет SMS-сообщения	Отправка SMS-сообщений заблокирована оператором связи. Обратитесь в офис оператора мобильной связи.
Невозможно дозвониться на систему с дополнительного номера владельца	При звонке на систему с любого телефонного номера, за исключением основного номера владельца, необходимо ввести гостевой ПИН-код. Заводское значение: 1234, значение может быть изменено в настройках.
Система не определяет номер владельца	Некоторые операторы мобильной связи используют разные префиксы (+7; 8). Во время программирования телефона владельца используйте те префиксы, с которыми работает выбранный оператор связи.
Система не дозванивается при тревоге на дополнительные номера владельца	В тарифном плане основного номера владельца включена функция «голосовая почта». Отключите данную функцию.
Не получается войти на индивидуальную страницу интернет-сервиса <a href="http://www.pro.p-on.ru">www.pro.p-on.ru</a>	Обратите внимание, что логин и пароль на сайте вводятся с учетом регистра (строчные и прописные буквы).

## Сигналы сирены и световая сигнализация

Наименование сигнала	Описание
Режим «тревога», «паника»	Звук. сигнал/свет. сигнал 30 сек. непрерывно
«Постановка на охрану»	1 звук. сигнал / 1 свет. сигнал
«Снятие с охраны»	2 звук. сигнала / 2 свет. сигнала
«Сигнал о срабатывании датчиков при снятии с охраны»	4 звук. сигнала/4 свет. сигнала
«Сигнал о неисправности датчика при постановке на охрану»	4 звук. сигнала/ 4 свет. сигнала
«Сигнал о срабатывании предупредительного уровня датчика»	3 звук. сигнала/1 свет. сигнал
«Поиск автомобиля»	5 звук. сигналов/ 5 свет. сигналов

## Полезные интернет-ресурсы

[www.alarmtrade.ru](http://www.alarmtrade.ru) - официальный сайт компании Alarmtrade, следите за новостями компании и новинками автомобильных охранных систем.

[www.manuals.alarmtrade.ru](http://www.manuals.alarmtrade.ru) - сервис on-line руководств по автомобильным охранным системам Pandora, Pandect.

[www.pro.p-on.ru](http://www.pro.p-on.ru) - Информационный интернет-сервис систем Pandora. Подробная история событий и перемещений Вашего автомобиля. Удобный способ настроить параметры системы.

[www.alarmforum.ru](http://www.alarmforum.ru) - Технический форум специалистов и пользователей систем Pandora. Получите оперативную и квалифицированную поддержку технического сообщества Pandora.

[support@alarmtrade.ru](mailto:support@alarmtrade.ru) - Адрес электронной почты официальной службы поддержки компании Alarmtrade.

[8-800-700-17-18](tel:8-800-700-17-18) - Телефон федеральной службы поддержки.

## Расположение блоков системы

Попросите специалиста, выполнявшего монтаж вашей системы, отметить на схеме расположение блоков системы. Данная информация может понадобиться для удобства диагностики в случае выхода системы из строя.

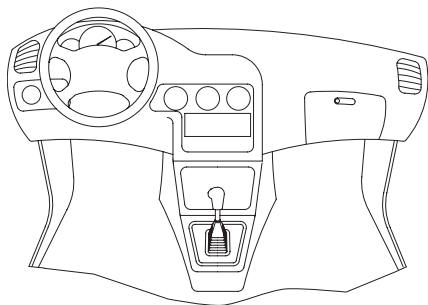

- ① Базовый блок
- ② RF-модуль
- ③ Кнопка «VALET»
- ④ Реле блокировки
- ⑤ GSM-антенна
- ⑥ Модуль автозапуска
- ⑦ GPS-приемник
- ⑧ Доп. датчик

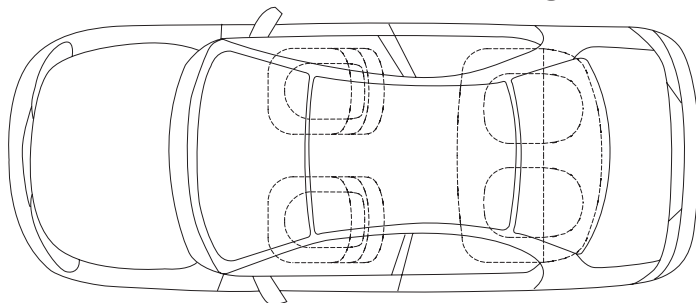

## Свидетельство установки

Я, нижеподписавшийся \_\_\_\_\_

Должность, Ф.И.О. \_\_\_\_\_

профессиональный установщик, удостоверяю, что установка системы противоугонной сигнализации транспортного средства, описанная ниже, была произведена мною согласно инструкциям по установке, предоставленным изготовителем системы.

### Описание транспортного средства:

Марка автомобиля \_\_\_\_\_

Тип \_\_\_\_\_

Идентификационный номер (VIN) \_\_\_\_\_

Регистрационный номер \_\_\_\_\_

### Описание системы противоугонной сигнализации автотранспортного средства:

Марка изделия PANDORA DXL 3970 PRO

Заводской номер \_\_\_\_\_

Название организации, полный адрес и печать установщика \_\_\_\_\_

\_\_\_\_\_

\_\_\_\_\_

Подпись \_\_\_\_\_ / \_\_\_\_\_ /

Расшифровка подписи

Работу принял \_\_\_\_\_ / \_\_\_\_\_ /

Расшифровка подписи

Дата « \_\_\_\_ » \_\_\_\_\_ 20 \_\_\_\_ г.

## Гарантийные обязательства

Изготовитель гарантирует соответствие охранно-сервисной системы требованиям ТУ при соблюдении условий эксплуатации, монтажа, хранения, транспортирования, указанных в данном руководстве.

Изделие должно использоваться только в соответствии с инструкцией по эксплуатации и установке.

Изделие подлежит только профессиональной установке в сертифицированных установочных центрах. Установщик охранно-сервисной системы обязан заполнить свидетельство установки, прилагаемое в комплекте.

Вышедшие из строя в течение гарантийного срока эксплуатации по вине завода-изготовителя составные устройства системы противоугонной сигнализации подлежат замене или ремонту силами установщика (предприятия-изготовителя или организации, осуществляющей комплексное обслуживание).

Потребитель лишается права на гарантийное обслуживание в следующих случаях:

- по истечении гарантийного срока эксплуатации;
- при нарушении правил монтажа, эксплуатации, транспортирования и хранения;
- при наличии механических повреждений наружных деталей системы противоугонной сигнализации после момента продажи, включая воздействие огня, аварии, попадания внутрь агрессивных жидкостей и воды, небрежного обращения;
- при наличии повреждений в результате неправильной настройки или регулировки;
- при замене составных устройств системы противоугонной сигнализации на устройства, не рекомендованные производителем;
- если нарушено пломбирование предприятия-изготовителя;
- если отсутствуют заполненные должным образом свидетельство установки или гарантийный талон.

Гарантийный срок эксплуатации – 3 года со дня продажи, но не более 3,5 лет с момента изготовления.

Настоящая гарантия не распространяется на элементы питания брелоков, которые имеют естественный ограниченный срок службы.

Ремонт и обслуживание системы противоугонной сигнализации с истекшим гарантийным сроком осуществляется за счет средств потребителя по отдельным договорам между поставщиком/установщиком и потребителем.

**ВНИМАНИЕ!** Рекомендуем требовать заполнения свидетельства установки и гарантийного талона, работником, производившим монтаж системы, т. к. эти документы могут понадобиться при обращении в службу поддержки.



### Свидетельство о приемке

Система противоугонной сигнализации PANDORA DXL 3970 Pro соответствует техническим условиям ТУ 4573-001-89696454-2014 и признана годной для эксплуатации.

Заводской номер \_\_\_\_\_

Дата выпуска \_\_\_\_\_

Подпись лиц, ответственных за приемку

М.П.

Упаковщик \_\_\_\_\_

Подпись (личное клеймо)

---

### Гарантийный талон

Модель PANDORA DXL 3970 Pro

Заводской номер \_\_\_\_\_

Дата покупки « \_\_\_\_ » \_\_\_\_\_ 20 \_\_\_\_ г.

\_\_\_\_\_  
Штамп предприятия торговли (установочного центра)

Подпись продавца \_\_\_\_\_