

РУКОВОДСТВО ПОЛЬЗОВАТЕЛЯ

PiranhaMax 165, 175, 176i, 195c, 196ci



 **HUMMINBIRD®**

Piranha
series

PiranhaMAX 165, 175, 176i, 195c and 196ci

Руководство по использованию



Спасибо!

Спасибо за то, что выбрали *Humminbird*[®] - марку номер один в США среди рыбопоисковых эхолотов!

Репутация *Humminbird* строится на разработке и производстве оборудования высшего класса, действительно соответствующего стандартам морского оснащения. Ваш прибор сделан так, что вы не будете иметь с ним проблем даже в самых сложных условиях. Если ваш прибор все же потребует ремонта, мы предлагаем исключительное бесплатное обслуживание в течение первого года после приобретения Вашего эхолота и недорогое сервисное обслуживание после этого срока. Для полной информации обратитесь к разделу «Гарантии» в данном руководстве. Мы просим Вас внимательно прочитать данное руководство, чтобы в полной мере насладиться всеми возможностями Вашего приобретения.

Обращайтесь к нам в Центр Поддержки по бесплатному телефону 1-800-633-1468 или посетите наш сайт www.humminbird.com.

- PiranhaMAX 143 - Single Beam, 160 V x 128 H Monochrome Display
- PiranhaMAX 153 - Dual Beam, 160 V x 128 H Monochrome Display
- PiranhaMAX 180 - Tri Beam, 240 V x 160 H Monochrome Display
- PiranhaMAX 165 - Single Beam, 240 V x 160 H Monochrome Display
- PiranhaMAX 175 - Dual Beam, 240 V x 160 H Monochrome Display
- PiranhaMAX 176i - Dual Beam, 240 V x 160 H Monochrome Display
- PiranhaMAX 195c - Dual Beam, 320 V x 240 H Transmissive Color Display
- PiranhaMAX 196ci - Dual Beam, 320 V x 240 H Transmissive Color Display

Внимание: Этот прибор не предназначен для целей навигации во избежание столкновений судов, посадки на мель, повреждения лодки или собственной безопасности. При движении лодки глубина может измениться очень быстро, и вы не успеете отреагировать. Всегда ведите лодку на минимальной скорости, если предполагается наличие мелей или подводных объектов.

Внимание: Разборка и ремонт этого электронного прибора и аксессуаров может производиться только в специализированных сервисных центрах подготовленным персоналом. Любая попытка

собственноручного ремонта эхолота, аксессуаров или изменение серийного номера приведёт к потере гарантии.

Внимание: Не развивайте скорость более 35 км\ч при закрытом футляром приборе. Расчехлите прибор перед началом навигации.

Внимание: Данный продукт содержит химические соединения, которые в штате Калифорния имеют статус ракообразующих, что может вести к дефектам деторождения и другим видам нарушения здоровья.

Внимание: Некоторые аксессуары, упомянутые в данном руководстве, требуют отдельного приобретения, а некоторые входят в комплект только международных поставок. Мы приложили все усилия для описания всех возможных функций прибора.

Внимание: Для приобретения аксессуаров для Вашего эхолота посетите наш вебсайт humminbird.com или контактируйте с нашим сервисом обслуживания клиентов по телефону **1-800-633-1468**.

Внимание: процедуры и свойства, описанные в этом руководстве, могут меняться без уведомления клиентов. Инструкция по эксплуатации была написана на английском языке и могла быть переведена на другой язык. Humminbird® не отвечает за неправильный перевод или неточности в нем.

Внимание: Иллюстрации в данном руководстве могут не совпадать по внешнему виду с Вашим продуктом. НО функции должны совпадать.

Положение ROHS: продукт создан и направлен для фиксированной инсталляции или как часть системы передвижного средства. Поэтому он может попадать под внимание Директивы 2002/95/ЕС Европейского парламента и Совета от 27 января 2003 года по ограничению пользования отдельными опасными субстанциями в электрических и электронных приборах.

Внимание заграничным пользователям: Продукты, проданные на территории США, не предназначены для использования на других рынках. Международные приборы Humminbird® содержат опции для соответствующей страны. Языки, карты, часовые пояса, единицы измерения, гарантии должны соответствовать территории

использования.

Для получения списка международных дистрибьюторов обращайтесь к нам в Центр Исследования Покупательского Спроса по телефону (334) 687-6613 или посетите наш сайт www.humminbird.com.

Humminbird®, Fish ID+™, Structure ID®, and WhiteLine™ are trademarked by or registered trademarks of Johnson Outdoors Marine Electronics, Inc.

Baekmuk Batang, Baekmuk Dotum, Baekmuk Gulim, and Baekmuk Headline are registered trademarks owned by Kim Jeong-Hwan.

©2012 Johnson Outdoors Marine Electronics, Inc. All rights reserved.

Содержание

Инсталляция	8
Инсталляция контрольной панели	8
Определение места	8
Подсоединение сетевого шнура к лодке	9
Сборка основы контрольной панели	10
Проводка кабелей контрольной панели под декой	11
Подсоединение контрольной панели к основе	12
Подсоединение кабелей к контрольной панели	13
Инсталляция датчика	14
Транцевая инсталляция датчика. Обзор.	15
Определение позиции размещения датчика	15
Подготовка места размещения	17
Сборка датчика и начальное размещение	19
Проводка кабеля	22
Тестирование и окончание инсталляции	24
Сборка портативного кейса PiranhaMax	26
Сборка основы контрольной головной панели	27
Сборка основы и рукоятки	28
Подсоединение Контрольной панели к основе и рукоятке	29
Проводка кабеля	30
Сборка портативного кейса	32
Зарядка и инсталляция батареи	33
Сборка крепежного кронштейна датчика	34
Укладка портативного датчика и зарядного устройства батареи в портативный кейс	35
Инсталляция портативного кейса на лодку	36
Подсоединение датчика и силовых кабелей к порт-му кейсу	36
Подсоединение портативного кейса к лодке	37
Установка портативного датчика	37
Тестирование датчика перед инсталляцией	37

Установка портативного датчика на лодку	38
Перемещение портативного эхолота	40
Включение и выключение прибора	40
Сонарная технология PiranhaMax	41
Сонар с одним лучом	41
Сонар с двумя лучами	42
Что Вы видите на дисплее	42
Как работает GPS	43
Контрольная головная панель PiranhaMax	44
Ключевые функции	44
Кнопка ВКЛЮЧЕНИЕ/МЕНЮ	44
Кнопки ВВЕРХ и ВНИЗ	45
Кнопка ПРОВЕРКА/ВВОД	45
Как пользоваться системой меню	46
Установка контрольной головной панели	48
Контраст (только модели PiranhaMAX 165, 175, и 176i)	49
Fish ID+™ (только обзор сонара)	49
Обзор дна (только обзор сонара)	50
Переустановка	51
Выбор языка (только международные модели)	51
Единицы измерения – дистанция (Подменю единиц изм-я)	51
Единицы измерения – Скорость (Подменю единиц изм-я)	51
Единицы измерения – Температура (Только международные модели, Подменю единиц измерения)	52
Единицы измерения – Глубина (Только международные модели, Подменю единиц измерения)	52
Обзоры	52
Показ обзора	52
Статусный обзор	52
Сонарный обзор	53
Меню Сонара	54

Обзор	55
Поле глубины	55
Чувствительность	56
Зуммирование	56
Скорость прокрутки карты	57
Фильтр	57
Подсветка	57
Выбор луча	58
Обзор трека (только модели PiranhaMAX 176i и 196ci)	58
Меню трека (только модели PiranhaMAX 176i и 196ci)	59
Обзор	60
Зуммирование	60
Вектор COG	60
Очистка трека	61
Удаление	61
Удаление всех	61
Подсветка	61
Тревожные сигналы	61
Обслуживание	63
Исправление неполадок	65
Спецификации PiranhaMAX 165	68
Спецификации PiranhaMAX 175/176i/195c/196ci	69

Внимание: пункты этой таблицы содержания, имеющие пометку «только международные» соответствуют только продуктам, приобретенным за границей США нашими авторизованными дилерами. Важно заметить, что продукты проданные на территории США, не предназначены для перепродажи за рубежами страны. Для получения списка наших авторизованных международных распространителей посетите наш сайт www.humminbird.com, или обращайтесь к нам в Центр Исследования Покупательского Спроса по телефону **1-800-633-1468** для определения распространителя ближайшего к Вам.

Инсталляция.

Перед началом инсталляции мы убедительно просим Вас прочитать эту инструкцию внимательно с целью получения наибольшей эффективности Вашего прибора PiranhaMax.

Три основных инсталляции должны быть произведены Вами для PiranhaMax:

- Инсталляция контрольной головной панели,
- Инсталляция датчика
- Тестирование и полная инсталляция, закрепление датчика в его постоянной позиции.

Внимание: в дополнение к приспособлениям, поставляемым в наборе с Вашим датчиком, Вам понадобятся: электрическая дрель и набор различные сверл, различные ручные инструменты, включая линейку и угольник, уровень, 12” отвес (струна с грузом или монофиламентная леска), маркер или карандаш, защитные очки и морской силиконовый клей (заполнитель).

Внимание: Если Вы приобрели прибор PiranhaMAX Portable, перейдите к инструкции по инсталляции Сборка портативного кейса PiranhaMAX. Если Вы планируете фиксированную инсталляцию, перейдите к разделу Фиксированная инсталляция головной контрольной панели.

Инсталляция головной контрольной панели.



Рис. 1

1. Определение места инсталляции.

Начните инсталляцию определением места размещения контрольной панели. Для выбора лучшего места принимайте во внимание следующее:

- Для проверки предполагаемого размещения проложите кабели силовой и кабель датчика.

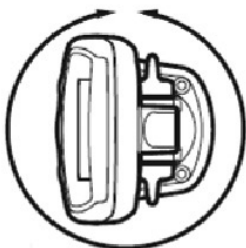
Смотрите раздел инсталляции Вашего датчика для его правильного размещения.

- Поверхность размещения должна быть устойчивой для предохранения контрольной головной панели от вибрации и чрезмерных ударов волн, а также, обеспечивать видимость панели при работе.



Рис. 2

- Ваш прибор PiranhaMax может иметь один или два различных типа крепежных основ: кронштейнную крепежную основу или кронштейно - шарнирную. Место размещения панели должно позволять полностью наклонять панель и иметь достаточно места для снятия и установки головной контрольной панели (Рисунки 1 и 2).

2. Подсоединение силового кабеля к лодке.

Силовой кабель, длиной 6 дюймов, поставляется вместе с контрольной панелью. Вы можете укоротить или удлинить его, используя многожильный кабель 18 калибра.

Внимание: Некоторые лодки могут иметь 24 или 36-вольтовые электрические системы. НО, контрольная головная панель должна быть подсоединена к источнику постоянного тока 12 вольт.

Силовой кабель головной панели может подсоединяться к электрической системе лодки в двух местах: к панели предохранителей, обычно размещенной рядом с консолью, или напрямую к аккумуляторной батарее.

Внимание: убедитесь, что в самом начале процесса силовой кабель не подсоединен к контрольной головной панели.

Внимание: Компания Hummingbird® не несет ответственности за поломки прибора из-за превышения напряжения или силы тока. Контрольная панель должна иметь адекватную защиту через правильно подобранный и правильно установленный предохранитель 1 ампер.



Рис. 3

1а. При наличии терминала предохранителя, используйте электрические соединители крончатого типа (не прилагаются), подходящие терминалам на панели предохранителей. Подсоедините черный провод к земле (-), а красный провод к положительному электроду (+) источника питания переменного тока 12 вольт (рисунок 3).

Вставьте 1 амперный предохранитель (не прилагается) для защиты прибора. Компания Hummingbird® не несет ответственности за поломки прибора из-за превышения напряжения или силы тока.

Или...

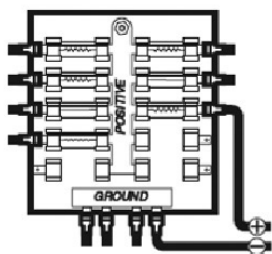
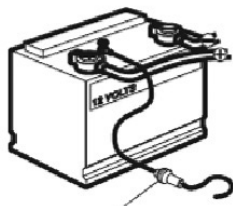

Inline Fuse Holder
Рис. 4

1б. При необходимости подсоединения контрольной головной панели непосредственно к аккумуляторной батарее, приобретите и установите линейный предохранительный блок и 1-амперный предохранитель (не прилагается) для защиты прибора (рисунок 4).

Компания Hummingbird® не несет ответственности за поломки прибора из-за превышения напряжения или силы тока.

Внимание: в целях уменьшения возможных взаимных помех с другой наводной электроникой может понадобиться отдельный источник питания (такой как вторая аккумуляторная батарея).

3. Сборка основы контрольной головной панели.

Ваш прибор PiranhaMax может иметь один или два различных типа крепежных основ: кронштейнную крепежную основу или кронштейно-шарнирную. Обратитесь к процедурам А или В, приведенным ниже, для сборки и установки основы контрольной головной панели.

А. При наличии кронштейнного крепления, сделайте следующее:

1. Расположите наклонное крепление основы контрольной головной панели на месте на поверхности установки.
2. Уберите основу в сторону и просверлите 4 отверстия под винты, используя сверло 9/64”.
3. Проведите **проводку кабеля контрольной головной панели под декой.**

Сборка основы контрольной головной панели для кронштейнно-шарнирного крепления.



Рис. 5

4. Просверлите 4 отверстия под винты, используя сверло 9/64”.
6. Проведите **проводку кабеля контрольной головной панели под декой.**

4. Проводка кабелей контрольной головной панели под декой.

Произведите следующее для проведения кабелей головной контрольной панели под декой.

Внимание: Проведение кабелей под декой не всегда является возможным. В этом случае кабели должны быть проведены и закреплены над декой.

В. При наличии кронштейнно-шарнирного крепления, следуйте следующим шагам:

1. Вставьте кронштейн в основу. Затем, удерживая кронштейн на месте переверните основу вверх ногами.
2. Вставьте шарнирное кольцо в основу так, чтобы непротекаемые отверстия для винтов кронштейна были направлены наружу.
3. Закрепите кронштейн четырьмя прилагаемыми винтами №6 (рисунок 5). **Только ручная затяжка!**
4. Разместите собранную основу контрольной головной панели на месте крепления. Отметьте карандашом или маркером места размещения 4 крепежных винтов.
5. Уберите основу в сторону и

Внимание: Смотрите раздел инсталляции в инструкции Вашего датчика для правильного размещения датчика и проводки кабеля.

Кронштейное или кронштейно–шарнирное крепление контрольной головной панели.

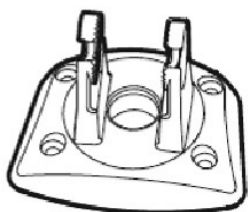

1а. Наметьте и просверлите одно отверстие размером $\frac{3}{4}$ ”, как показано на рисунке 6. Проведите кабель через отверстие. Кабель выйдет через центральное отверстие на основе контрольной панели.



Рис. 6

1б. Если кабели не могут быть проведены прямо под основой контрольной панели, наметьте и просверлите отверстие размером $\frac{3}{4}$ ”, которое позволит Вам провести кабель близко к основанию контрольной панели.

5. Подсоединение контрольной панели к основе.

Произведите следующее для подсоединения контрольной головной панели к уже собранной и установленной основе.

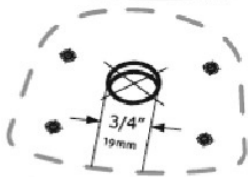
Внимание: Кабель датчика и силовой кабель должны быть проведены до крепления кронштейна к деке.

1. Нанесите герметизирующий силиконовый состав на просверленные отверстия для крепежного кронштейна.
2. Поместите крепежный кронштейн на поверхность крепления и совместите с просверленными отверстиями.
3. Вставьте четыре крестовых непротекаемых шурупа по дереву №8 в крепежные отверстия и затяните. **Только ручная затяжка!**
4. Вставьте болт затягивающей ручки в шарнир кронштейна на контрольной панели (рисунок 7).
5. Совместите шарнир с крепежной основой и вставьте на положенное место, при необходимости слегка поворачивая, до нужной посадки прибора.



Рис. 7

6. Поверните контрольную головную панель на желаемый угол и вручную затяните болт затягивающей ручки.

7. Накрутите ручку затягивающего болта и затяните.

6. Подсоединение кабелей к головной контрольной панели.

Произведите следующее для подсоединения силового кабеля и кабеля датчика к контрольной панели.



Рис. 8

1. Проверив соответствие вилок кабелей розеткам, вставьте сетевой кабель и кабель датчика в соответствующие разъемы на контрольной панели (Рисунок 8).

Внимание: Разъем сериального порта предназначен для пользования только обслуживающим персоналом. Не подсоединяйте кабель к этому порту. Сериальный порт не предполагает крышки на нем.

2. После установки контрольной панели на месте его расположения максимально наклоните ее, чтобы убедиться, что кабель имеет необходимый запас хода для свободного движения панели. Рукой затяните болт затягивающей ручки после того, как установите панель в наилучшую с Вашей точки зрения позицию.

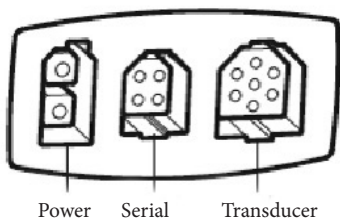
Теперь Вы готовы к установке датчика. Смотрите раздел Инсталляция датчика и найдите в нем подраздел соответствующий типу Вашего датчика.

Установка датчика.

При установке датчика в зависимости от его типа возможны три различных варианта – установка на транце лодки, установка внутри корпуса лодки и установка на троллинговый мотор. Проводка кабеля также зависит от типа датчика. Найдите раздел, который описывает Ваш датчик и осуществите шаги для установки датчика на лодку.

***Внимание:** Ввиду существования огромного количества различных лодочных корпусов, только основные инструкции представлены в инструкции по установке. Уникальные особенности Вашей лодки должны быть приняты во внимание перед инсталляцией. Важно прочитать инструкцию целиком перед началом установки, чтобы понять основную стратегию.*

***Внимание:** Если Ваш датчик не подходит для Ваших целей, Вы можете обменять его только НОВЫМ и НЕРАЗОБРАННЫМ, с прилагаемыми крепежными приспособлениями для этого датчика. Звоните по телефону нашего Центра Изучения покупательского Спроса 1-800-633-1468 для детальной информации по условиям и ценам или посетите наш Интернет сайт www.hutminbird.com.*

***Внимание:** В дополнение к набору деталей, поставляемых с датчиком Вам понадобятся: ручная дрель с набором сверл, инструменты и принадлежности, включая линейку, уровень, отвес длиной 12” (нить с отвесом или монолеска), маркер или карандаш, защитные очки и маска, морской силиконовый клей (уплотнитель).*

***Внимание:** При сверлении начинайте со сверла малого размера,*

а затем увеличьте отверстие большим по размеру сверлом. Отверстия смазывайте силиконовым клеем (уплотнителем).

Транцевая инсталляция датчика. Обзор.

Следующие инструкции приведены для транцевой инсталляции датчика. Транцевая инсталляция обеспечивает самую незначительную потерю сигнала, так как датчик устанавливается за корпусом лодки. Эта инсталляция позволяет регулировать датчик как по беговому углу, так и по глубине, уже после окончания установки датчика. Эта точная регулировка поможет вам достичь наилучших показателей.

Внимание: *Ввиду существования огромного количества различных лодочных корпусов, только основные инструкции представлены в инструкции по установке. Уникальные особенности Вашей лодки должны быть приняты во внимание перед инсталляцией. Важно прочитать инструкцию целиком перед началом установки, чтобы понять основную стратегию.*

Внимание: *на корпусах из стекловолокна лучше использовать сверла с прогрессивно увеличивающимся острием, чтобы избежать отслоения верхнего покрытия.*

Внимание: *Если Вы не можете определить место установки датчика, работающего для корпуса Вашей лодки, подумайте о другой технике крепления или типе датчик. Звоните по телефону нашего Центра Изучения покупательского Спроса **1-800-633-1468** или посетите раздел Наиболее Часто Задаваемых Вопросов нашем Интернет сайте www.humminbird.com.*

Транцевая установка датчика.

1. Определение места установки датчика.

Турбуленция: Вы должны определить лучшее место на транце для установки датчика. Очень важно поместить датчик на месте сравнительно свободном от турбулентной (бурлящей) воды. Для определения лучшего места размещения датчика примите во внимание следующее:

Внимание: движение со скоростью более 65 миль в час с опущенным в воду датчиком не рекомендуется для Трехлучевого дачека с транцевой установкой. Это может его повредить. Если Вы постоянно превышаете скорость в 65 миль, рассмотрите возможность установки датчика внутри корпуса лодки. Смотрите раздел Установка датчика внутри корпуса лодки для детальной информации.

Места возможной турбулентности



Рис. 9

Ступенчатый корпус

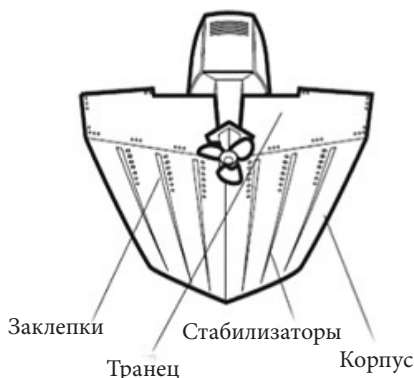

Рис. 10

- При движении лодки турбулентция производится весом лодки и вращением винта по часовой или против часовой стрелки. Самые сильные зоны – обычно за ребрами, стабилизаторами, рядами заклепок на дне лодки и возле пропеллера. Пропеллеры, вращающиеся по часовой стрелке, создают больше турбулентности на левом борту. Лучше всего укреплять датчик не менее 380мм от винта (рисунок 11).
- Лучший способ определить место, свободное от турбулентности, посмотреть на транец во время движения. Этот метод рекомендован для скоростных лодок. Если это невозможно, выберите место на транце, где корпус перед ним ровный, гладкий, плоский и свободен от выступов ребер (рисунок 9).
- На лодках со ступенчатым корпусом может быть возможным установить датчик на степс. Не укрепляйте датчик на транце за степсом, он может выпрыгивать из воды при большой скорости, что

приведет к неправильным показаниям контрольной панели. Для правильных показаний контрольной панели датчик должен всегда оставаться в воде (рисунок 10).

- Если же транец находится за пропеллером, может быть невозможным найти зону, свободную от турбуленции. В этом случае требуется другой способ установки или другой тип датчика. Возможна установка внутри корпуса.
- Если Вы планируете использовать трейлер с Вашей лодкой, не устанавливайте датчик в месте возможного соприкосновения лодки с роликами трейлера во время погрузки и разгрузки лодки.
- При постоянном движении на больших скоростях, лучше воспользоваться внутрикорпусной установкой датчика вместо транцевой.

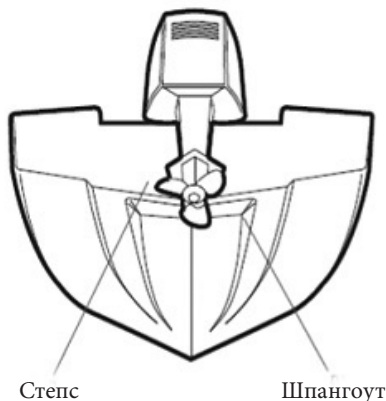

Рис. 12

Найдите свободное от турбуленции место как минимум в 15 дюймах от пропеллера (-ов) и вне возможного соприкосновения лодки с роликами трейлера во время погрузки и разгрузки лодки.

Внимание: гидродинамическая форма датчика позволяет направлять его строго вниз без настройки угла килеватости (Рисунок 12).

Внимание: Если Вы не можете определить место установки датчика, работающего на высоких скоростях, и нуждаетесь во внутрикорпусном датчике, звоните по телефону нашего Центра Изучения покупательского Спроса **1-800-633-1468** или посетите наш Интернет сайт www.humminbird.com.

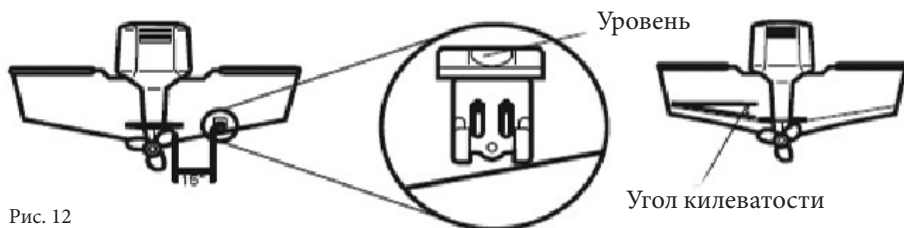
2. Подготовка места установки.

После определения места расположения датчика произведите следующие шаги для размещения и установки кронштейна датчика.



Рис. 13

а. Убедитесь, что лодка выровнена на трейлере по уровню в направлениях от правого борта к левому и от носа до кормы, поместив уровень на деке лодки, сначала в одном направлении, затем в другом.

б. Придерживайте крепежный кронштейн на транце в выбранном Вами месте (Рисунок 13). Выровняйте его горизонтально с помощью уровня, убедитесь, что кронштейн не высовывается за дно корпуса и имеется

как минимум 0.6см свободного пространства на лодках из стекловолокна и 0.3см на алюминиевых лодках (рисунок 14).

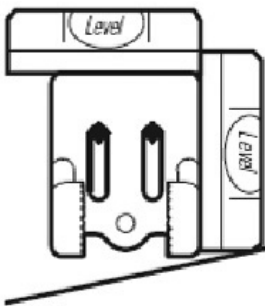

Рис. 14

Внимание: если Ваша лодка из алюминия и имеет плоское дно, некоторые изменения должны быть внесены, по сравнению с другими типами лодок. Например, свободное пространство должно быть меньше 0.3см. Это поможет избежать турбуленции на высокой скорости.

Внимание: Если Ваш пропеллер вращается по часовой стрелке (когда Вы смотрите на корму лодки сзади), двигая лодку вперед, крепите датчик на правом борту и выравняйте

правый угол кронштейна по дну лодки. Если же пропеллер вращается против часовой стрелки (когда Вы смотрите на корму лодки сзади) – соответственно на левом борту и левый угол.

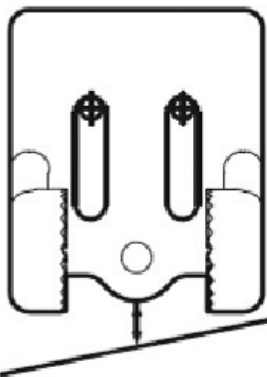
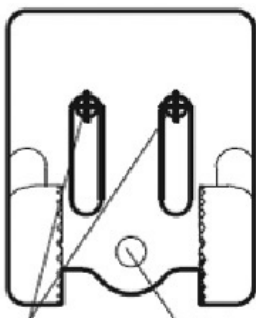

Mark Initial Drill Holes 3rd hole
Рис. 15

с. Придерживайте кронштейн на транце и наметьте маркером или карандашом места сверления двух крепежных отверстий. Отмечайте места сверху прорези, убедитесь, что Ваши отметки лежат по центру разреза (Рисунок 15).

Внимание: Третье отверстие не должно быть просверлено до того как выравнивание угла и высоты датчика не закончено. Вы сделаете это позже.

d. Дрель должна быть перпендикулярна поверхности транца, а НЕ параллельна земле. Просверлите два отверстия глубиной 2.5см сверлом 4мм на глубину приблизительно 2-3 см.

Внимание: на корпусах из стекловолокна лучше использовать сверла с прогрессивно увеличивающимся острием, чтобы избежать отслоения верхнего покрытия.

3. Сборка датчика и первоначальная установка.

Во время данного процесса Вы соберете датчик, установите его с помощью прилагаемых приспособлений, произведете настройку, но не будете окончательно крепить на месте размещения.

Внимание: Вы первоначально соберете датчик и крепежный кронштейн. совместив 2 храповика по пронумерованной позиции на шарнире датчика. Может потребоваться дальнейшая настройка.

1a. Если Вы уже знаете угол транца – обратитесь к ниже приведенной графе для начальной позиции установки храповика (Рисунок 16). Если этот показатель 14° (распространенный угол в большинстве лодок) установите позицию 1 для храповиков. В ином случае произведите шаг 2 (b).



Рис. 16

ИЛИ...

1b. Если Вы не знаете угол транца, измерьте его, используя отвес (нейлоновая струна или монофиламентная леска) длиной 12 дюймов. Совместите верхний конец с верхом транца им удерживайте пальцем. Подождите до стабилизации отвеса (Рисунок 17). Линейкой измерьте расстояние от дна транца до отвеса. Затем по таблице найдите номер совмещения, затем используйте графу (Рисунок 16).

Внимание: важно производить измерение в месте, показанном на рисунке 17, точно 12 дюймов от верха транца.

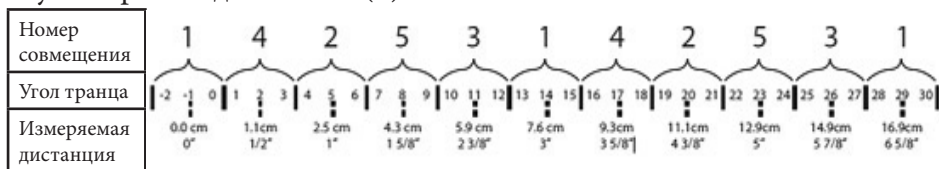

Рис. 15

2. Разместите два храповика по обеим сторонам шарнира датчика, так, чтобы буртики каждого храповика совпадали с выбранной позицией шарнира (Рисунок 18а). Если Вы устанавливаете храповики в позицию 1, буртики на каждом храповике совместятся с ребром на шарнире датчика и образуют одну продолжающуюся линию сборки (Рисунок 18б).

Внимание: храповики замыкаемы. Убедитесь, что прямоугольные зубы храповиков и шарнира направлены друг к другу, а треугольные зубы направлены наружу.

Удерживайте храповики на шарнире датчика одной рукой, а другой рукой поместите крепежный кронштейн поверх их пока он не встанет на положенное ему место. Обратитесь к рисунку (Рисунок 18d).

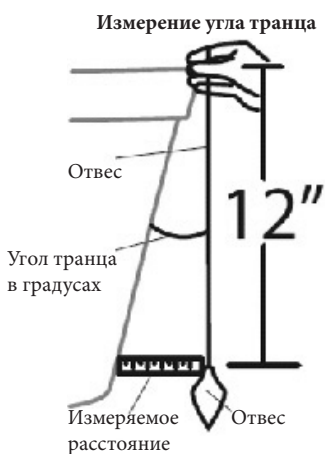
Transducer Knuckle Position



Рис. 18а

Ratchets Placed in Position 1

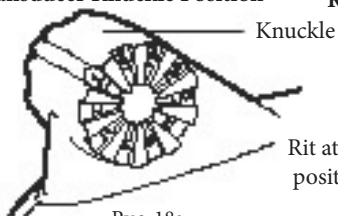

Рис. 18б

Ratchets Placed in Position 2

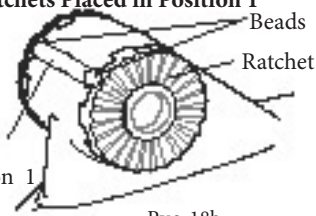

Рис. 18с

Fitting the Mounting Bracket Over the Ratchet



Рис. 18д

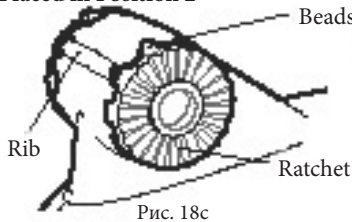

Рис. 19

3. Вставьте пивотный болт в собранный узел для удерживания позиции и наживите гайку, **НО пока не затягивайте** (Рисунок 19).

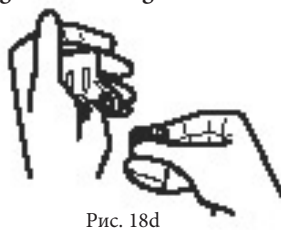
Внимание: Не используйте шуруповерт на этом этапе сборки. Только ручная затяжка.

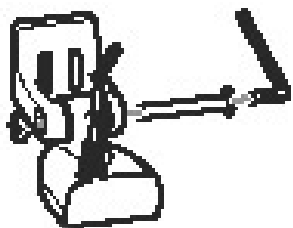

Рис. 20

4. Совместите сборку крепежного кронштейна датчика с отверстиями на транце и закрепите двумя болтами №10 – 1 дюйм длиной, прилагаемыми в наборе. Используйте головку 5/16 дюйма (Рисунок 20). Только ручная затяжка!

Внимание: убедитесь, что крепежные винты закручены, но полностью не затянуты. Это позволит кронштейну смещаться для дальнейшей точной регулировки.

5. Отрегулируйте начальный угол датчика от задней части к передней, пока боковой шов датчика не станет почти параллельным дну лодки, по одному клику в любом направлении (рисунки 21 и 22).

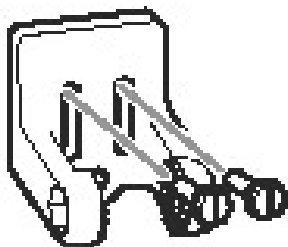

Рис. 21



Рис. 22

6. Отрегулируйте сборку датчика вертикально, пока шов на направляющем конце датчика (шов, который ближе к транцу лодки) не станет по уровню чуть ниже корпуса (Рисунок 23).

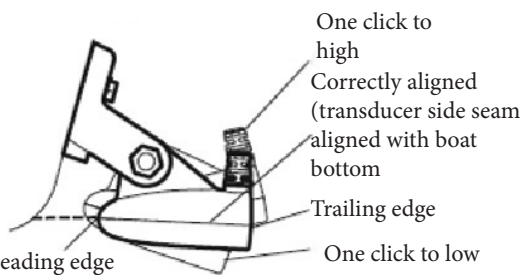

Рис. 23

Внимание: Датчик имеет естественный наклон вниз в 4-5° направляющего шва датчика (шов, который ближе к транцу лодки) к заднему шву (самый дальний шов от лодки). При взгляде на заднюю часть датчика, его нижний шов должен быть немного ниже дна корпуса.

7. Продолжайте регулировку кронштейна до его полного выравнивания горизонтально от правого к левому борту, если смотреть на датчик сзади (Рисунок 24).

8. Отметьте правильную позицию кронштейна на транце, обведя маркером его контур.

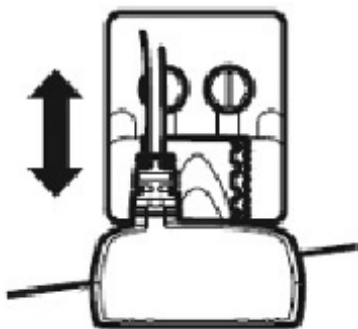
9. Затяните болт пивота, и закрутите гайку, скрепив весь комплект. Только ручная затяжка.

Внимание: Не используйте шуруповерт на этом этапе сборки. Только ручная затяжка.

10. Вручную затяните два крепежных винта.



Рис. 24

Внимание: Вы просверлите третье крепежное отверстие и завершите установку, после того как проведете кабель, проведете тестирование и следующие шаги.

4. Проводка кабеля.

Кабель датчика имеет низкопрофильный коннектор, который должен быть проведен к месту расположения контрольной панели. Для этого имеются несколько способов. Наиболее распространенный путь – через транец в лодку.

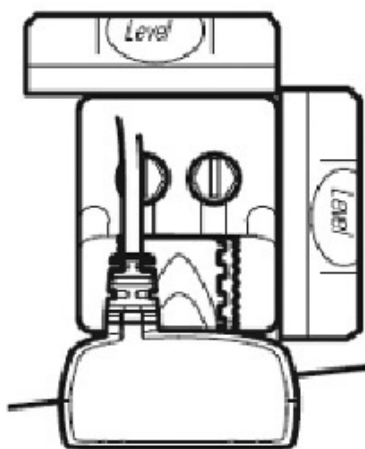
Внимание: Ваша лодка может иметь специальный кабельный канал, который Вы сможете использовать для кабеля датчика.

1. Отключите конец кабеля от контрольной панели (кабель датчика был подключен в секции ранее Подключение кабелей к контрольной головной панели). Убедитесь, что кабель имеет достаточную длину для прокладки к намеченному месту по транцу лодки.

Осторожно! Не укорачивайте кабель и не нарушайте его изоляцию. Проводите кабель как можно дальше от радио кабелей и кабеля тахометра для избежания помех. Если необходим удлинитель (возможно удлинение до общего размера 15 метров) звоните по телефону нашего Центра Изучения покупательского Спроса 1-800-633-1468 или посетите наш Интернет сайт www.humminbird.com.

Внимание: Имейте небольшой допуск кабеля для свободы движения пивота. Лучше всего проводить кабель по стороне, на которой размещается датчик, так что датчик не повредит кабель во время движения.

2а. Если Вы проводите кабель поверх транца, закрепите его с помощью крепления хомута к транцу, просверлив отверстия диаметром 9/64 дюйма и используя шурупы №8 x 5/8 дюйма. Затем переходите к процедуре 5, Подсоединение кабеля.

Или...

2б. Если Вы проводите кабель через отверстие в транце, просверлите отверстие диаметром 5\8 дюйма выше ватерлинии. Проведите кабель через отверстие, затем заполните отверстие морским силиконовым клеем и немедленно приступайте к следующему шагу.

3. Поместите обрамляющую пластинку над отверстием кабеля и используйте ее как направляющую для определения мест сверления отверстий для ее крепления. Уберите пластинку, просверлите два отверстия диаметром 9/64 дюйма и глубиной 5\8 дюйма, заполните силиконовым клеем (уплотнителем). Поместите пластинку над



Рис. 25



Рис. 26

отверстием для кабеля и прикрутите двумя шурупами №8 x 5/8 дюйма. **Только ручная затяжка!**

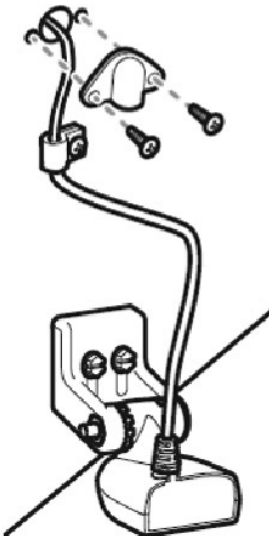
4. Проведите кабель и зафиксируйте хомутом на транце. Для этого просверлите одно 3.5 мм отверстие глубиной 16 мм, заполните силиконом и прикрепите хомут, используя шуруп №8 x 5/8 дюйма. **Только ручная затяжка!**

Внимание: Если имеется излишек кабеля, который надо собрать (как показано на рисунке) собирайте лишний кабель с обоих направлений. Затем соедините кабель и скрутите его в кольцо. Это позволит уменьшить электронные помехи (Рисунок 26).

5. Вставьте кабель в соответствующее гнездо на головной контрольной панели. Коннекторы имеют замки для предотвращения их самопроизвольного выпадания. Не прилагайте силы при соединении.

Ваша контрольная головная панель теперь готова к работе.

5. Тестирование и завершение установки датчика.

Когда Вы установили контрольную панель и датчик, провели все кабели, Вы должны провести финальный тест, перед тем как окончательно закрепить датчик на его месте. Лодку надо спустить на воду.

1. Нажмите кнопку POWER/LIGHT на контрольной панели. Если система не включается, проверьте подсоединение коннекторов и убедитесь в наличии питания.

2. Если коннекторы в порядке и электричество поступает, контрольная панель *Hummingbird*® войдет в нормальный режим работы.

3. Если дно видно на экране и указана глубина – система работает правильно. Убедитесь, что лодка на глубине более 0.6м, но менее, чем глубинная способность прибора, а датчик погружен в воду, так как сонарная активность не осуществляется по воздуху.

Внимание: датчик должен быть погружен в воду для надежной работы.

4. Если система работает нормально, постепенно увеличивайте скорость, чтобы испытать прибор на высокой скорости. Если на малой скорости все нормально, а при увеличении начинает пропадать изображение дна – датчик нуждается в регулировке.

5. Если угол установки датчика правилен и все же изображение дна на высокой скорости пропадает, отрегулируйте высоту и бегущий угол в небольшом направлении возрастания, для получения идеального положения датчика. Сначала понемногу отрегулируйте высоту (Рисунок 23).

Внимание: Чем глубже датчик в воде, тем более вероятно появление «петушиного хвоста» брызг на большой скорости. Так что устанавливайте датчик как можно выше, но все же, чтобы он был полностью в воде.

Если и после этого хорошее изображение на большой скорости не достигнуто, Вам потребуется разобрать комплект датчика и по-иному настроить храповики (рисунки 18a - 18d).

Если Вы изменяете позицию датчика, вначале измените позицию кронштейна.

Внимание: Обычно приходится делать несколько регулировок, чтобы достичь хороших показателей на большой скорости. Однако, из-за разнообразия лодочных корпусов, не всегда возможно достижение хорошего изображения на большой скорости.

6. Когда Вы достигли хорошего изображения при желаемой

скорости, Вы готовы завершить настройку датчика. Снимите датчик с кронштейна (предварительно отметив позицию храповиков), затем совместите кронштейн с нарисованным силуэтом кронштейна на транце. Еще раз проверьте позицию кронштейна уровнем и отметьте маркером или карандашом место третьего отверстия. Открутите крепежные винты и кронштейн и отложите в сторону.

7. Просверлите крепежное отверстие, используя сверло размером 5/32 дюйма. Покройте все три отверстия морским силиконовым клеем, особенно тщательно отверстия в стенке транца.

Внимание: на корпусах из стекловолокна лучше использовать сверла с прогрессивно увеличивающимся острием, чтобы избежать отслоения верхнего покрытия.



Рис. 27

8. Снова расположите кронштейн датчика против стенки транца, затем вручную вставьте и наживите все три болта. Не изменяйте позицию датчика. Полностью закрутите все три крепежных винта (Рисунок 27). **Только ручная затяжка!** Вставьте датчик в крепежный кронштейн, убедившись, что храповики находятся в той же позиции, что и прежде. (Смотрите рисунки 18a-18d и рисунки 21-22). Если Вы провели все операции правильно, то

датчик должен быть выровнен по уровню и высоте для наилучшей эффективности работы.

Сборка портативного кейса PiranhaMax.

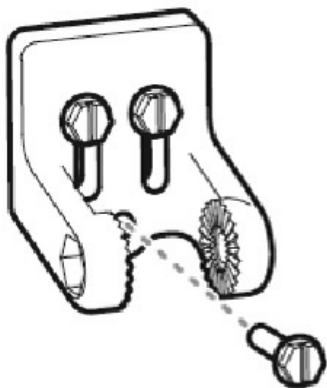
Очень важно произвести сборку портативного кейса PiranhaMax в том порядке, который пошагово описан в инструкции. Выполните следующее:

- Соберите крепление PiranhaMax.

- Соберите базу и рукоятку.
- Соедините контрольную головную панель с базой и рукояткой.
- Проведите кабели в базе.
- Соберите портативный кейс.
- Соберите кронштейн крепления датчика.
- Поместите портативный датчик и зарядное устройство батареи в портативный кейс.

После того, как Вы закончили, портативный датчик и контрольная панель станут частью комплекта портативного кейса и Вы будете готовы взять свой портативный кейс в лодку для финальной установки.

Внимание: в дополнение к приспособлениям, включенным в набор, Вам потребуются молоток, крестовая отвертка, ключ с головками и веревка или эластичный шнур.

1. Сборка основы контрольной головной панели.

Сборка основы контрольной головной панели для кронштейно-шарнирного крепления.

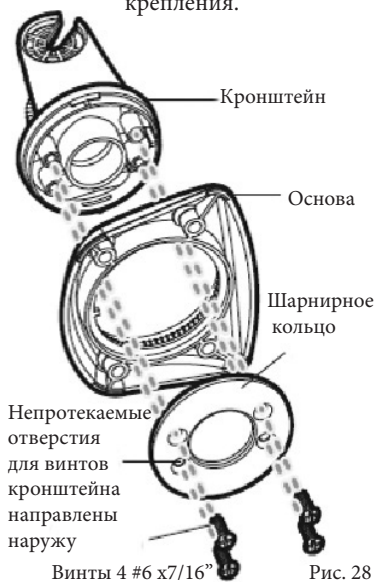

Ваша головная контрольная панель имеет кронштейно-шарнирную крепежную основу. Смотрите инструкции, приведенные ниже, для сборки и установки основы контрольной головной панели.

Для крепления кронштейно-шарнирного крепления, следуйте следующим шагам:

1. Вставьте кронштейн в основу. Затем, удерживая кронштейн на месте переверните основу вверх ногами.
2. Вставьте шарнирное кольцо в основу так, чтобы непротекаемые отверстия для винтов кронштейна были направлены наружу.
3. Закрепите кронштейн четырьмя прилагаемыми винтами №6 (рисунок

Винты 4 #6 x7/16"

Рис. 28

28). **Только ручная затяжка!**

2. Сборка и соединение базы и рукоятки.

В этой процедуре Вы вставите крепление PiranhaMax и рукоятку в базу портативного кейса.

Пробивка отверстий.



Рис. 29

1. Переверните базу кверху ногами. Пробейте крепежные отверстия, отмеченные буквой «С», молотком и отверткой (или шилом) как показано на рисунке Пробивка отверстий.

2. Переверните базу вверх лицевой частью. Соедините крепление PiranhaMax с отверстиями, которые Вы проделали в шаге 1.

3. С помощью ключа с головками и крестовой отвертки, прикрепите крепление PiranhaMax к базе четырьмя прилагаемыми 3/4" винтами,

стопорными шайбами и гайками. **Только ручная затяжка!**

Прикрепление крепления к базе.



Рис. 30

4. Вставьте рукоятку в базу так, чтобы изогнутая часть рукоятки была повернута к задней части базы, по направлению к батарейному отсеку. Для крепления рукоятки к базе воспользуйтесь четырьмя прилагаемыми винтиками №8-32 X 7\16", по два на каждой стороне (смотрите иллюстрацию *Инсталляция рукоятки в базу и Вставка рукоятки* – рисунок 31).

Инсталляция рукоятки в базу

Вставка рукоятки

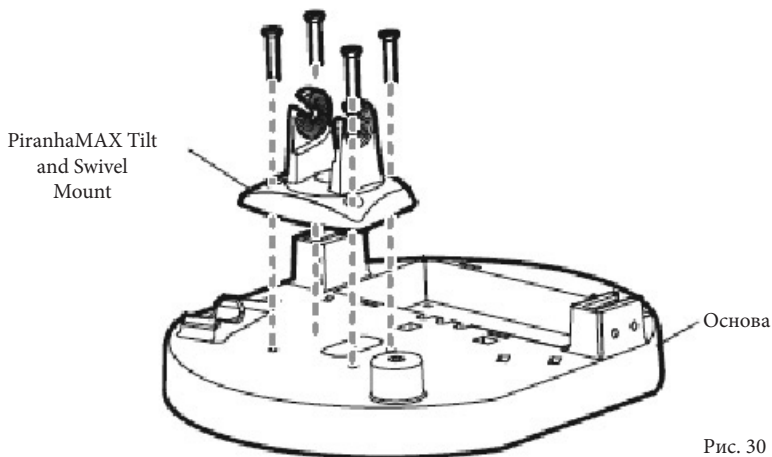

Рис. 31

3. Присоединение контрольной головной панели к базе и рукоятке.

Выполнив эту процедуру, Вы вставите головную контрольную панель в базу.

1. Вставьте ручной болт через шарнир пивота в контрольную панель.
2. Совместите шарнир пивота со стойкой крепления и втолкните его на место, слегка проворачивая при необходимости, пока прибор не сядет устойчиво на место.
3. Поверните контрольную панель на желаемый угол и вручную затяните ручной болт.
4. Наживите шарнирную ручку на пивотный болт и затяните.

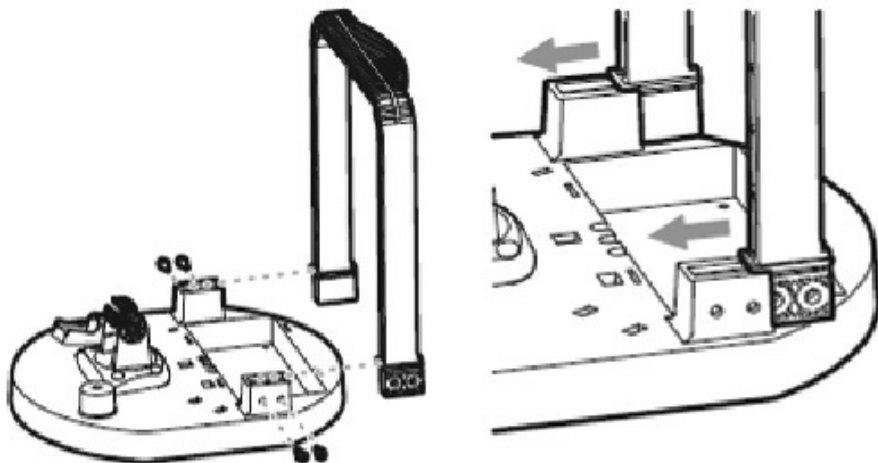
Присоединение контрольной головной панели к базе и рукоятке.



Рис. 32

4. Проводка кабелей.

Выполнив эту процедуру, Вы проведете силовой кабель, и соединительный кабель датчика на донной части базы, и подсоедините крепежные ремешки, которые позже будут использованы для крепления батареи.

1. Переверните базу вверх ногами, затем вденьте прилагаемые ремешки для крепления батареи в отверстия на каждой стороне батарейного отсека (смотрите иллюстрацию *Присоединение ремешков крепления батареи – рисунок 33*).

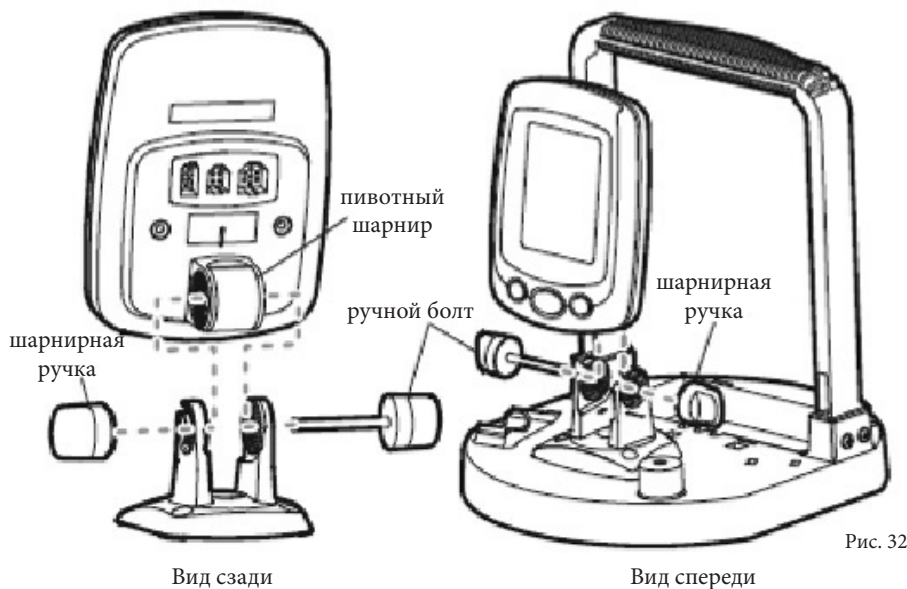
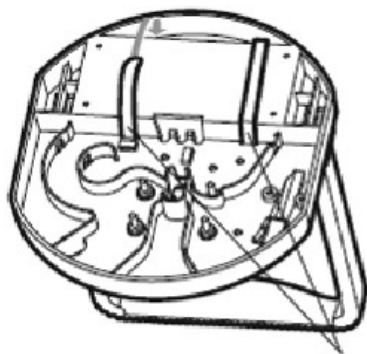

Крепежные ремни батареи

Рис. 33

2. Проведите силовую кабель снизу крепления через центральное отверстие базы. Проведите соединительный кабель датчика сверху через базу и крепление (Рисунок 34).



Рис. 34

3. Подсоедините кабели к головной контрольной панели. Разъемы для коннекторов замыкаются для того, чтобы избежать выпадения. Вставка коннекторов должна быть плавной и легкой. Не прилагайте силы при вставке коннекторов. (рисунок 35).

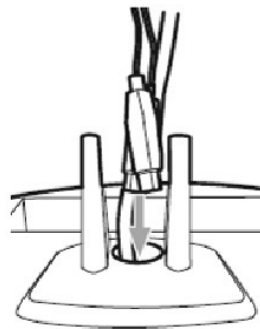

Рис. 35

4. Пропустите силовую кабель через отверстие на длинной стороне кабельного отсека и вставьте его в батарейный отсек. (смотрите иллюстрацию *Инсталляция кабеля в базу*)

5. Проведите соединительный кабель датчика (смотрите иллюстрацию *Инсталляция кабелей в базу*) через длинную сторону кабельного отсека и следуйте стрелочкам на базе.

Инсталляция кабеля в базу.



Рис. 36

6. Поместите коннектор соединительного кабеля датчика в отсек соединительного кабеля датчика и вдавите на место. Вставьте два прилагаемых винта №6-32X1\4”, закрепите соединительный кабель датчика и затяните их крестовой отверткой. **Только ручная затяжка!**

7. Закрепите все кабели в базе с помощью прилагаемых креплений – зубчатых хомутов-стяжек на местах, показанных на рисунке. (смотрите иллюстрацию – *Закрепление кабелей*).

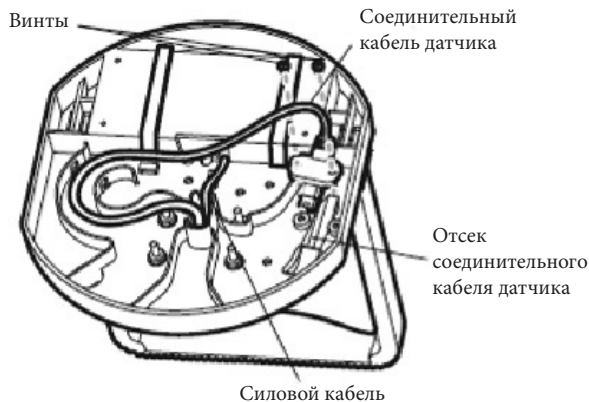

Рис. 37

8. Переверните базу правильной стороной вверх осторожно натяните батарейные ремешки, чтобы убрать провис.

Внимание: Вам необходимо будет произвести еще некоторые установочные процедуры и зарядить батарею как минимум 8 часов перед тем как установить ее в портативный кейс (смотрите раздел *Зарядка и установка батареи*).

5. Установка в портативный кейс.

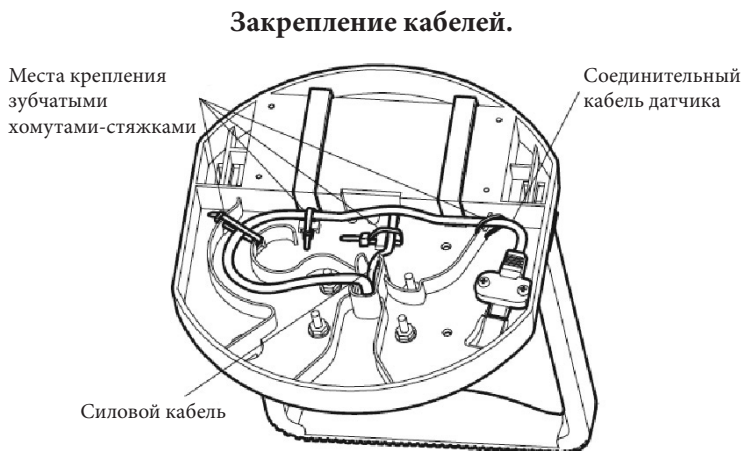
Выполнив эту процедуру, Вы установите собранный прибор в портативный кейс.

1. Расстегните молнию на самом большом отсеке на передней части портативного кейса.

2. Вставьте собранный прибор в портативный кейс так, чтобы

головная контрольная панель была повернута лицевой частью наружу кейса. Для лучшего результата натягивайте кейс с каждой стороны на ручку по очереди.

3. Отрегулируйте кейс так, чтобы Вы легко могли взяться за ручку через тканевый захват ручки с внешней стороны портативного кейса (Рисунок 38).



Рис. 38

6. Зарядка и установка батареи.

Выполнив эту процедуру, Вы зарядите и затем установите и закрепите батарею.

1. Зарядите батарею с помощью прилагаемого зарядного устройства, пока она полностью не зарядится. Светодиод на зарядном устройстве подтвердит полную зарядку. Зарядка обычно требует 8 часов бесперебойного подключения к источнику питания, но могут быть варианты в зависимости от конфигурации Вашего прибора.

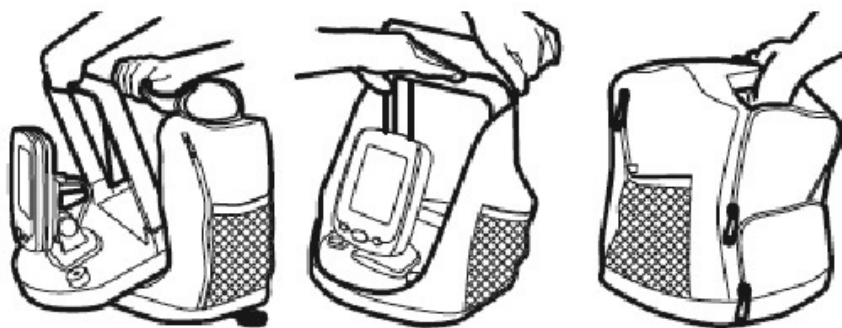
Внимание: К некоторым международным моделям батарея или зарядное устройство могут не прилагаться.

2. Откройте нижнюю молнию на портативном кейсе и вставьте батарею в батарейный отсек. Удерживая батарею и затягивая зубчатые хомуты – стяжки, следите за тем, чтобы силовой кабель оставался полностью включенным в соответствующий разъем отсека и не защемляется батареей. (Смотрите иллюстрацию *Вставка батареи*).

Вставка батареи.



Рис. 39

3. Потяните два батарейных зубчатых хомута и застегните их на верхней части батареи, предварительно натянув с некоторым усилием. Убедитесь, что батарея надежно закреплена в батарейном отсеке.

4. Застегните молнию отсека.

Внимание: Не подсоединяйте силовой кабель к батарее в данный момент. Подождите до рыбалки и сделайте это перед самым началом.

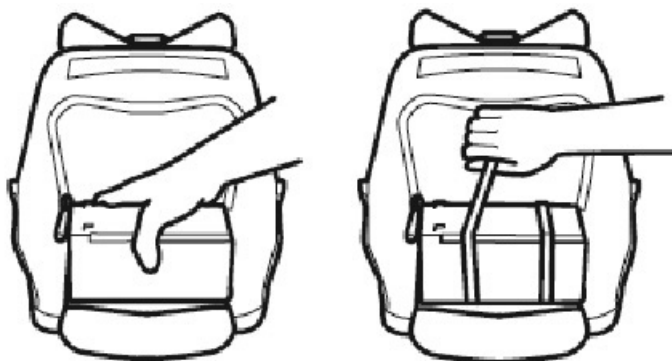
7. Сборка кронштейна крепления датчика.

Выполнив данную процедуру, Вы соберете крепежный кронштейн портативного датчика.

1. Совместите две части храповика в позиции 1 так, чтобы буртики на каждом храповике совместились с ребром на шарнире датчика.

Смотрите иллюстрации.



Рис. 40

2. Соберите другие части датчика, как показано (смотрите иллюстрацию Сборка портативного кронштейна ниже). **Только ручная затяжка!**

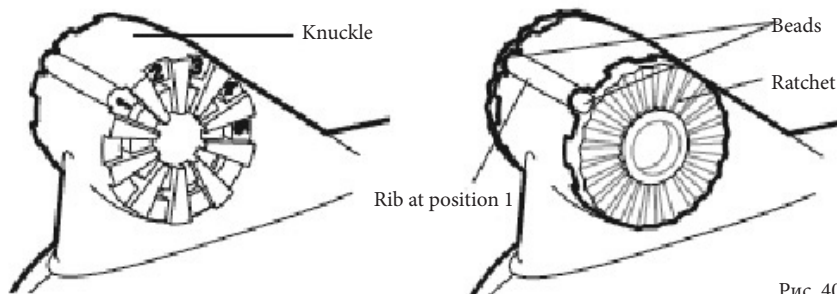

Рис. 41

Внимание: если Вам не удастся опустить датчик так, чтобы он находился ниже уровня воды и был направлен вертикально вниз, Вы можете разобрать храповик и совместить буртики с другим номером. Продолжайте подбирать, пока не достигните позиции, позволяющей нужной совмещению.

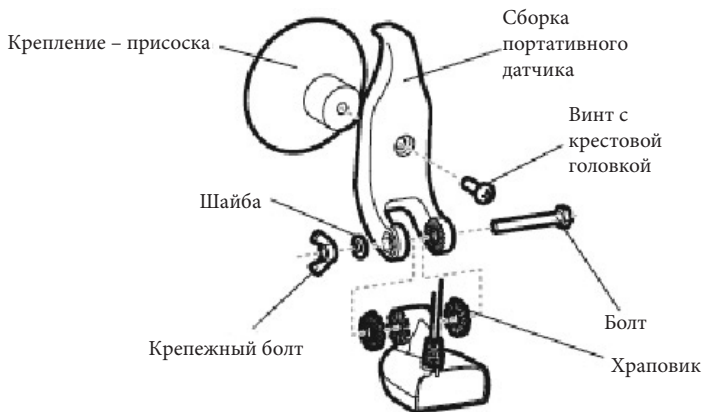
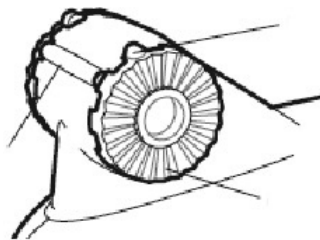

8. Установка портативного датчика и зарядного устройства батареи в портативный кейс.

1. Поместите портативный датчик в отсек для переноски (молния на верхнем отсеке на задней части портативного кейса) и застегните молнию.
2. Переверните портативный кейс на 180 градусов, так чтобы Вы могли работать с фронтальной частью кейса, и загрузите зарядное устройство батареи в карман с молнией на левой части (если Вы смотрите на переднюю часть портативного кейса).

3. Убедитесь, что все застёжки – молнии застегнуты.

Установка портативного кейса на лодке.

Благодаря тому, что портативный кейс имеет большую нескользкую крепежную поверхность, он может быть прикреплен почти к любой поверхности.

В этом разделе Вы узнаете как провести кабели по лодке, подсоединить силовой кабель и кабель датчика к портативному кейсу, и разместить портативный кейс в сухом и удобном месте на Вашей лодке.

1. Подсоедините силовой кабель и кабель датчика к портативному кейсу.

1. Убедитесь, что большой отсек на лицевой части портативного кейса расстегнут. Вы можете завернуть клапан, закрепить его соответствующим ремешком и клипсой во время работы.

2. Подключите кабель датчика в соединительный порт в портативном кейсе слева от контрольной головной панели (*Слева по отношению к Вам, если Вы смотрите на лицевую часть кейса*). Смотрите иллюстрацию *Подключение датчика*.

Подключение датчика.



Рис. 42

3. Поверните портативный кейс на 180°, так чтобы Вы могли достать задней части и открыть боковую молнию. Соедините зажим красного провода силового кабеля с красным терминалом батареи, а зажим черного провода силового кабеля с черным терминалом батареи. Убедитесь, что зажимы надежно соединены с терминалами. (Смотрите иллюстрацию *Подсоединение зажимов.*)

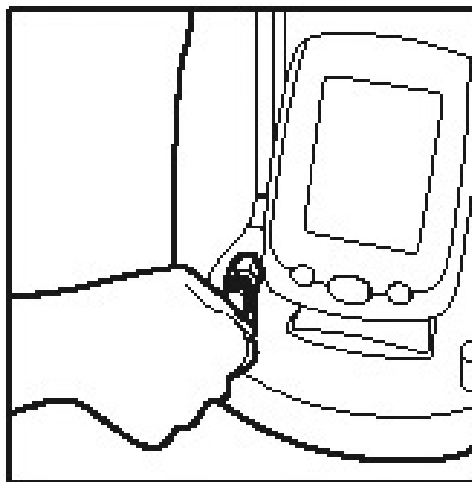

Рис. 43

4. Убедитесь, что задний клапан батареи и боковые карманы закрыты, но оставьте открытым фронтальный клапан для облегчения инсталляции.

2. Закрепление портативного кейса на лодке.

1. Закрепите портативный кейс на поверхности лодки привязав его веревкой или эластичным шнуром (не прилагается) через D-кольца на обеих сторонах кейса.

***Внимание:** Компания Hummingbird® не рекомендует размещать портативный кейс на дне лодки и на другом месте, где он может быть облит водой или погружен под воду. Ваш портативный кейс водозащитный, но не водонепроницаемый.*

Установка портативного датчика.

Когда Ваш Портативный эхолот полностью собран (смотрите раздел *Сборка портативного кейса* для получения большей информации) нужно сделать еще несколько шагов перед тем, как отправиться на рыбалку:

- Протестировать датчик перед установкой
- Установить портативный датчик на лодке

1. Тестирование датчика перед установкой.

Перед установкой протестируйте датчик, чтобы убедиться, что он

не поврежден во время транспортировки.

а. Удерживайте датчик в воде сбоку лодки для подтверждения правильности операции. Если датчик работает правильно, Вы увидите дно на контрольной головной панели.

2. Установите портативный датчик на лодке.

Выполните процедуры, описанные в этом разделе, для установки датчика на лодку.

***Внимание:** крепление-присоска создана для быстрой и легкой установки и снятия. Она не предназначена для работы на большой скорости. Если Вы намереваетесь использовать свою лодку на скорости большей, чем скорость троллингового мотора, извлеките из воды датчик на креплении-присоске.*

Очень важно разместить датчик на таком месте, чтобы он был погружен в воду и был направлен вертикально вниз. Вы можете крепить датчик на любом месте на борту лодки, если Ваша лодка не движется. Если Вы движетесь на троллинговом моторе, лучше всего размещать датчик на транце лодки.

Ваш портативный датчик создан для установки и настройки без помощи специальных инструментов. Установка датчика на лодку очень простая, но очень важная операция. Плохое размещение датчика отрицательно повлияет на общие показатели прибора Hummingbird®, поэтому следуйте внимательно следуйте инструкциям. Очень важно поместить датчик на таком месте, чтобы он был погружен в воду и был направлен вертикально вниз. Вы можете крепить датчик на любом месте на борту лодки, если Ваша лодка не движется.

***Внимание:** Если Вы движетесь на троллинговом моторе, лучше всего размещать датчик на транце лодки.*

1. Установите датчик так, чтобы он был направлен вертикально вниз и был погружен в воду (смотрите рисунок *Установка портативного датчика*).



Рис. 44

2. Отрегулируйте беговой угол так, чтобы датчик был параллелен поверхности воды и был погружен в воду (смотрите рисунок *Беговой угол датчика*).

3. Затяните вручную крепежную гайку так, чтобы датчик не крутился.

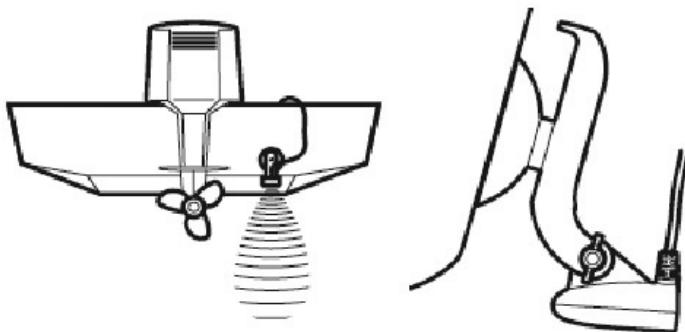
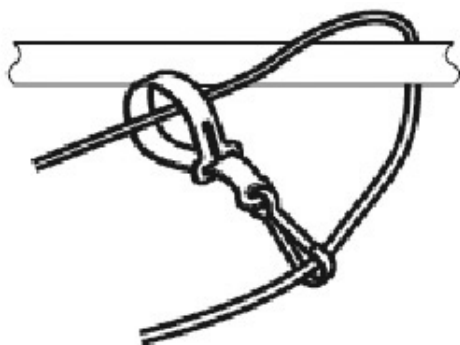

Затягивающийся ремешок датчика

Рис. 45

4. Зафиксируйте кабель датчика на случай внезапного отсоединения во время движения лодки, так как отвалившийся датчик может повредиться сам, повредить лодку или намотаться на пропеллер мотора.

Присоедините затягивающийся ремешок к кабелю датчика

и оберните кабель вокруг неподвижного объекта, такого как поручень или арматура, как показано на рисунке (смотрите рисунок 45, *Затягивающийся ремешок датчика*).

5. После окончания использования датчика, отключите кабель датчика от соединительного порта датчика на базе, затем накрутите кабель вокруг прибора.

Перемещение портативного эхолота.

Вы должны забирать портативный кейс с собой каждый раз, когда покидаете лодку и собираетесь временно не использовать эхолот. Сделайте следующее, чтобы сделать Ваш прибор мобильным.

1. При выключенном двигателе отсоедините все кабельные фиксаторы и клипсы, удерживающие датчик.
2. Уберите кейс с места, в котором он был установлен.
3. Извлеките датчик из воды, вытрите насухо и поместите в задний карман портативного кейса.
4. Отсоединяйте силовой кабель каждый раз, когда прибор не используется.

Включение и выключение системы.

Выполните следующие шаги для включения Вашего прибора PiranhaMax:



- **Включение:** нажмите кнопку ВКЛЮЧЕНИЕ\МЕНЮ и удерживайте до включения системы. Затем кнопку можно отпустить.
- **Стартовое меню:** при включении PiranhaMax на экране временно появляется стартовое меню. Из этого меню выберите один из двух режимов: Нормальный или Тренажер.
- Для использования на воде выберите Нормальный.
- Для изучения как работает система с имитированными данными – выберите Тренажер.

- **Выключение:** нажмите кнопку ВКЛЮЧЕНИЕ\МЕНЮ и удерживайте до выключения системы.

Внимание: Международные модели, включаемые в первый раз, сначала отобразят опции установочного меню, такие как язык, единицы измерения – дистанции и скорости и т.д., для

первоначальной настройки.

Внимание: При выбранном из стартового меню режиме Тренажера и подключенном датчике, некоторые установки меню будут сохранены в памяти даже после выключения прибора. Установки меню не будут сохраняться при неподсоединенном датчике.

Для выбора опции стартового меню:

1. Нажмите кнопки со стрелками ВВЕРХ или ВНИЗ для выбора режима Нормального или Тренажера.
2. Нажмите кнопку ПРОВЕРКА/ВВОД для подтверждения выбора.

Внимание: Смотрите раздел Функции кнопок и Как пользоваться системой меню для дополнительной информации.

Сонарная технология PiranhaMax.

PiranhaMax – самый легкий из рыболовных поисковиков. Для всех рыболовов, все что Вам надо сделать, это включить прибор и заниматься рыбалкой. Прибор PiranhaMax автоматически определяет глубину и делает подстройки для того, чтобы на экране оставалось дно, и была видима рыба.

PiranhaMax использует сонарную технологию, при которой датчик посылает в воду звуковые волны. Отражающиеся «эхо» отображаются на дисплее, создавая очень аккуратную картину подводного мира, включая дистанцию до подводных объектов, таких как дно, рыба и структуры. Ваш прибор PiranhaMax может иметь один или два луча. Найдите соответствующее Вашему эхолоту описание сонара

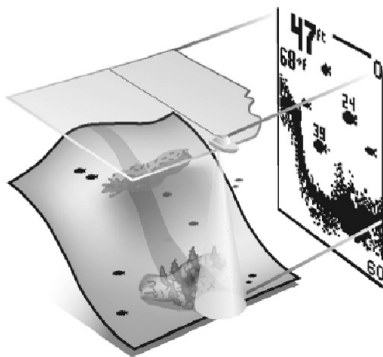

Сонар с одним лучом.

PiranhaMax 165 использует 200kHz однолучевую сонарную систему

с покрытием территории 28°. Скорость лодки, волновая активность на поверхности, твердость дна, состояние воды и тип инсталляции датчика могут влиять на аккуратность показания глубины.

Сонар с двумя лучами.

PiranaMax 175, 176i, 195c, and 196ci используют 200/455 kHz двулучевую сонарную систему с покрытием территории дна 28°. Двулучевой сонар оптимизирован для показания высокого разрешения дна с помощью узкого (16°) луча и определять рыбу с помощью широкого (28°) луча при включенной функции Fish ID+. Двойной луч идеален для широкого поля условий – от мелкой воды до очень больших глубин, как в соленой, так и в пресной воде. Скорость лодки, волновая активность на поверхности, твердость дна, состояние воды и тип инсталляции датчика могут влиять на аккуратность показания глубины.

Что Вы видите на дисплее.

PiranaMax отражает подводную информацию в легко понимаемом формате. Верхняя часть дисплея относится к поверхности воды, а нижняя часть дисплея показывает донную поверхность, на глубине, автоматически выбранной для текущей глубины под лодкой. Контур дна меняется вместе с изменением глубины. Цифровые показания обеспечивают точную информацию глубины, наличия рыбы и водной температуры.

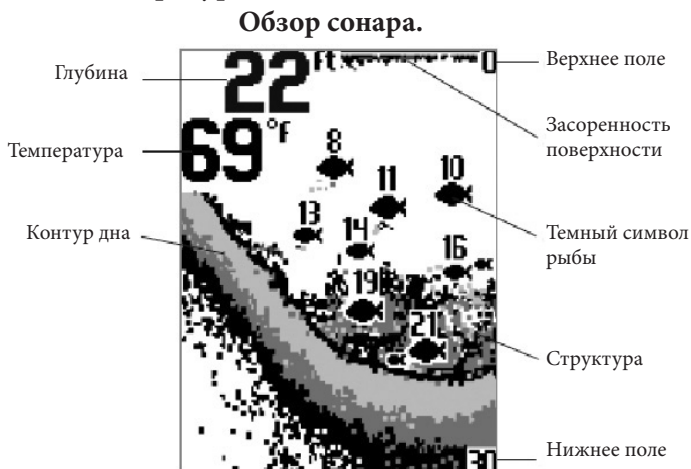

При движении лодки изменения поверхности и состояние дна показываются на экране.

Рыба, малек и термоклины (подводные изменения температуры) показываются при обнаружении. Подводное состояние изменчиво, поэтому некоторый опыт и возможность интерпретации необходимы для осознания всех преимуществ прибора PiranhaMax. Используйте последующие иллюстрации, как гид по наиболее общим состояниям и положениям, для практики в использовании Вашего прибора PiranhaMax на месте, где тип дна Вам знаком. (надписи на рисунке снизу слева – по часовой стрелке)

Как работает GPS и картография.

Если Ваша модель PiranhaMax поддерживает GPS(Global Positioning System), она будет использовать GPS и сонар для определения Вашего текущего курса, отражения его на сетке и обеспечения детализированной подводной информации.



GPS использует систему спутников, которые постоянно посылают информацию на Землю. Приемник на Вашей лодке получает сигналы с видимых спутников. Основываясь на временной разнице между полученными сигналами, он определяет расстояние между спутниками, а по этим данным высчитывается Ваше местоположение.

Данные обновляются 5 раз в секунду, что позволяет определить вашу скорость и направление.

Global Positioning System (GPS) – спутниковая система навигации, созданная в военных целях, но сейчас используется и в гражданских целях для определения местонахождения (в зависимости от условий) в пределах 4.5 метров. Это означает, что 95% времени приемник GPS определяет Ваше местонахождение в пределах 4.5 метров. Приемник использует также информацию со спутников WAAS (*the Wide Area Augmentation System*), EGNOS (*the European Geostationary Navigation Overlay Service*), и MSAS (*the MTSAT Satellite Augmentation System*) если они доступны.

Модели PiranhaMax, имеющие GPS поддерживают следующую функциональность GPS:

- Обзор текущего курса,
- Точное отражение скорости и направления,
- Сохранение пунктов назначения. Ваш эхолот может сохранить более 500 пунктов назначения.

Смотрите *Обзор трека* для получения большей информации.

Контрольная головная панель PiranhaMax.

Интерфейс Вашего прибора PiranhaMax очень легок для понимания. Комбинация кнопок и особых свойств позволяют Вам контролировать все, что Вы видите на дисплее. Обратитесь к рисунку, приведенному ниже, и разделу *Функции кнопок* для большей информации.



Функции кнопок.

Ваш эхолот имеет набор легких в использовании кнопок, позволяющих Вам легко контролировать процесс рыбной ловли.



ВКЛЮЧЕНИЕ \ МЕНЮ.

Кнопка ВКЛЮЧЕНИЕ / МЕНЮ используется для включения и выключения прибора PiranhaMax. Также она используется для открытия и закрытия системы меню.

- **Меню:** нажмите кнопку ВКЛЮЧЕНИЕ / МЕНЮ в любом обзоре для открытия меню в этом обзоре. Каждое меню содержит часто используемые установки меню, относящиеся к данному обзору.
- **Установки опций меню:** нажмите ВКЛЮЧЕНИЕ / МЕНЮ для подтверждения выбора установки меню. Изменения будут немедленно сохранены.
- **Выход:** в активном меню нажмите кнопку ВКЛЮЧЕНИЕ / МЕНЮ для возвращения к предыдущему сабменю в системе меню. В неактивном меню, нажмите кнопку ВКЛЮЧЕНИЕ / МЕНЮ для выхода из меню и возвращения в текущий обзор.

***Внимание:** Смотрите раздел Как использовать Систему меню для получения большей информации.*

***Внимание:** Каждый раз при нажатии кнопки ВКЛЮЧЕНИЕ / МЕНЮ на мгновение загорается подсветка для облегчения видимости в ночное время. Вы можете подстроить установку Подсветки для сохранения освещения на более длительное время (для большей информации смотрите раздел *Сонарное меню: Подсветка*).*

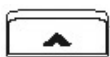

Кнопки стрелок ВВЕРХ и ВНИЗ.

Кнопки стрелок ВВЕРХ и ВНИЗ имеют много функций, которые зависят от обзора, меню или ситуации.



- **Выбор меню:** нажмите кнопку стрелок ВВЕРХ или ВНИЗ для выделения опции меню.
- **Установки опции меню:** нажмите кнопку стрелок ВВЕРХ или ВНИЗ для подстройки установок меню в активном меню.
- **Обзор курса (только PiranhaMAX 176i и 196ci):** нажмите кнопку стрелок ВВЕРХ или ВНИЗ для настройки шкалы зуммирования в обзоре курса.
- **Обзор сонара:** нажмите кнопку стрелок ВВЕРХ или ВНИЗ для подстройки чувствительности в сонарном обзоре.



Кнопка ПРОВЕРКА / ВВОД.

Кнопка ПРОВЕРКА / ВВОД имеет много функций, которые зависят от обзора, меню или ситуации.

- **Активация меню:** нажмите кнопку ПРОВЕРКА / ВВОД после выбора опции меню для активации меню или открытия подменю.
Внимание: Смотрите раздел Как использовать Систему меню для получения большей информации.

- **Установка опций меню:** нажмите кнопку ПРОВЕРКА / ВВОД для подтверждения установки меню. Изменения будут активированы и сохранены моментально.

- **Отметка пункта назначения (только PiranhaMAX 176i и 196ci):** находясь в сонарном обзоре или обзоре курса нажмите кнопку ПРОВЕРКА / ВВОД для отметки текущей позиции лодки как пункта назначения.

Как использовать систему меню.

Обратитесь к инструкциям, приведенным ниже для того, чтобы понять как пользоваться системой меню.



1. Откройте систему меню.

Нажмите кнопку ВКЛЮЧЕНИЕ / МЕНЮ.



2. Выберите опцию меню.

Нажмите кнопку со стрелкой ВВЕРХ или ВНИЗ для выбора опции меню.

Внимание: доступность опций меню определяется обзором, в данный момент отражаемым на дисплее. Для получения большей информации смотрите раздел Обзоры.

Неактивная опция меню.

Когда опция меню серая, она не активирована.

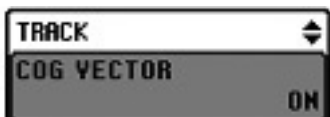

Когда имя меню белое, меню выбрано в данный момент.



3. Активация опции меню и подстройка установок.

Активация опции меню: нажмите кнопку ПРОВЕРКА / ВВОД для активации опции меню.

Опция меню будет выделена, что указывает, что опция меню активна и необходимые изменения в настройке могут быть внесены.

Активная опция меню.

Когда опция меню белая, она активирована.

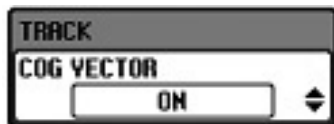

Когда имя меню серое, меню неактивировано в данный момент.

Подстройка установок меню: после выбора меню нажмите кнопку со стрелкой ВВЕРХ или ВНИЗ для подстройки установки меню. Нажмите ПРОВЕРКА \ ВВОД или ВКЛЮЧЕНИЕ \ МЕНЮ для подтверждения выбора. Установки меню автоматически сохранятся и исчезнут с экрана через несколько секунд.

***Внимание:** в нормальном рабочем режиме большинство сохраненных установок, сохраненных в памяти, не вернуться к своим установкам по умолчанию даже после выключения прибора. Некоторые установки, такие как Подсветка, Поле глубины и Зуммирование вернуться к своим установкам по умолчанию после выключения прибора.*

Открытие подменю: нажмите кнопку ПРОВЕРКА \ ВВОД для открытия подменю. Из открытого подменю повторите шаги 2 и 3 для выбора опции меню.



4. Закрытие меню.

Нажимайте кнопку ВКЛЮЧЕНИЕ \ МЕНЮ до выключения системы меню.

Настройка головной контрольной панели.

Используя Установочное меню произведите собственные настройки Вашего прибора PiranhaMax.

- **Произведите установки дисплея в сонарном обзоре:** с помощью установочного меню установите Контраст, Обзор дна и метод отображения рыбы на экране.

- **Установите единицы измерения:** из установочного меню откройте подменю Единицы измерения для установки методов измерения дистанции и скорости. Для получения большей информации смотрите раздел Чтобы открыть подменю единиц измерения.

- **Международные приборы** будет иметь опции меню, такие как Язык и Единицы измерения глубины, скорости, дистанции и температуры.

***Внимание:** Опции меню определяются моделью Вашего эхолота Humtombird®. Смотрите последующие страницы, описывающие меню.*

***Внимание:** при выбранном в установочном меню режиме Тренажера и подключенном датчике некоторые из установок, сохраненных в памяти, не вернутся к своим установкам по умолчанию даже после выключения прибора. Установки не сохраняются при отключенном датчике.*

Для открытия установочного меню:

1. Нажмите кнопку ВКЛЮЧЕНИЕ / МЕНЮ
2. Нажмите кнопку со стрелкой ВВЕРХ или ВНИЗ для выбора УСТАНОВКИ и нажмите кнопку ПРОВЕРКА \ ВВОД.

***Внимание:** Смотрите раздел Как использовать Систему меню для получения большей информации.*

Для открытия подменю Единиц измерения:

1. Нажмите кнопку ВКЛЮЧЕНИЕ / МЕНЮ
2. Нажмите кнопку со стрелкой ВВЕРХ или ВНИЗ для выбора УСТАНОВКИ и нажмите кнопку ПРОВЕРКА \ ВВОД.

3. Выберите Единицы Измерения и нажмите кнопку ПРОВЕРКА \ ВВОД.

Внимание: Смотрите раздел Как использовать Систему меню: Открытие подменю для получения большей информации.



Контраст (только модели PiranhaMAX 165, 175 и 176i).

Установки: от 1 до 5, установка по умолчанию =3, установки сохраняются в памяти.

Контраст усиливает различимость темных и светлых частей сонарной информации на экране.







Fish ID+ (Только сонарный обзор).

Установки: включено, выключено, установка по умолчанию =включено, установки сохраняются в

памяти.

Fish ID+ использует передовую систему обработки сигнала для интерпретации возвратных лучей сонара и показывает иконки в виде рыбы, когда определенные условия выполнены. Для включения показания рыбных иконок выберите Включено. На экране отображается иконка рыбы с указанием глубины ее нахождения. Для отключения показания иконок рыбы выберите Отключено.

Single Beam	 Raw Sonar, Fish ID+™ Off	19  Fish ID+™ On
Dual Beam	 Raw Sonar, Fish ID+™ Off	19  Fish ID+™ On

Внимание: Возвратные лучи от 200kHz луча и луча 455 kHz показываются темными иконками в виде рыбы.



Обзор дна (Только сонарный обзор).

Установки: PiranhaMAX 165, 175, и 176i: Structure ID, Black,

WhiteLine, Inverse; PiranhaMAX 195c и 196ci: Structure ID, WhiteLine; установка по умолчанию = Structure ID, установки сохраняются в памяти.

Эта опция выбирает метод для отображения дна и донных структур на дисплее.

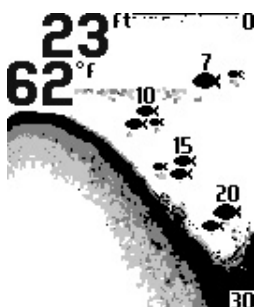

Structure ID® представляет слабые сигналы в светлых пикселях, а сильные в темных пикселях. Это позволяет ясно различать на экране сильные возвратные сигналы.

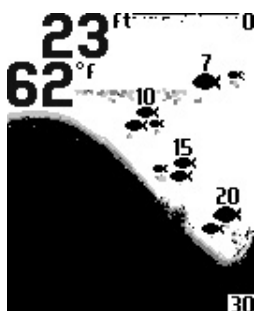

Черное (Черное дно) (только монохромные модели) показывает все пиксели ниже донной поверхности черным цветом, вне зависимости от силы сигнала. Это позволяет иметь высокий контраст между дном и остальными возвратными сигналами на экране.



WhiteLine™ выделяет сильные возвратные сигналы сонара белым, что дает на экране различимую белую линию. Это позволяет четко видеть линию дна на экране.



Обратный (только монохромные модели) – метод при котором слабые возвратные сигналы сонара показаны темными пикселями, а сильные возвратные сигналы сонара показаны светлыми пикселями. Это позволяет гарантировать четкую видимость слабых сигналов на дисплее.



Переустановка.

Установки: выберите ПОДТВЕРДИТЬ и нажмите кнопку ПРОВЕРКА \ ВВОД для активации.

Эту функцию меню используйте с осторожностью!

Эта функция переустанавливает все ранее сделанные настройки на их настройки по умолчанию.



Язык (только международные модели).

Установки различные: установка по умолчанию = Английский, установки сохраняются в памяти.

Эта функция выбирает язык для отображения показаний дисплея.

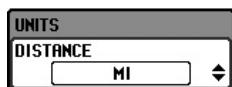

Единицы измерения дистанции (подмену Единиц измерения).

Установки: местные модели: Miles (MI), Nautical Miles;

Международные модели: Nautical Miles, Kilometers, Miles (MI); установка по умолчанию = Miles/Kilometers, установки сохраняются в памяти.

Эта функция выбирает единицы измерения для всех показаний, связанных с расстоянием.

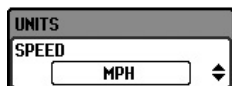

Единицы измерения скорости (подмену Единиц измерения).

Установки: местные модели: MPH, Knots (KTS);

международные модели: MPH, Knots (KTS), KPH; Установка по умолчанию = MPH/KPH, установки сохраняются в памяти.

Эта функция выбирает единицы измерения для всех показаний,

связанных со скоростью.

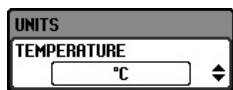

Единицы измерения температуры (подменю *Единиц измерения*).

Установки: °C (Celsius), °F (Fahrenheit);

Установка по умолчанию = C (Celsius), установки

сохраняются в памяти.

Эта функция выбирает единицы измерения для всех показаний, связанных с температурой.

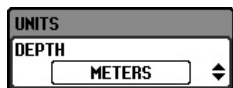

Единицы измерения глубины (международные модели только, подменю *Единиц измерения*).

Установки: Feet, Fathoms; Установка по

умолчанию = Meters, установки сохраняются в памяти.

Эта функция выбирает единицы измерения для всех показаний, связанных с глубиной.

Обзоры.

Сонарная и навигационная информация Вашего эхолота отображается на дисплее в различных легкочитаемых обзорах.

- Обзор по умолчанию - при первом включении контрольной головной панели обзором по умолчанию будет Сонарный обзор.
- Доступные обзоры: доступные обзоры на PiranhaMax зависят от модели. Для большей информации смотрите следующие страницы.

Показание обзора.

Воспользуйтесь следующими инструкциями для выбора обзора дисплея контрольной головной панели PiranhaMax.

Для отображения обзора:

1. Нажмите кнопку ВКЛЮЧЕНИЕ \ МЕНЮ
2. Нажмите кнопку со стрелкой ВВЕРХ или ВНИЗ для выбора обзора и нажмите кнопку ПРОВЕРКА \ ВВОД.
3. Выберите обзор и нажмите кнопку ПРОВЕРКА \ ВВОД.

Статусная картинка.

Статусная картинка отображает текущую информацию, включая

номер модели прибора, серийный номер и уровень заряда батареи.

Модели PiranhaMax с GPS также показывают информацию GPS, такую как фиксация GPS, широта и долгота, средняя сила сигнала со спутника (CNO) и HDOP (горизонтальное размывание точности). HDOP является параметром GPS, который зависит от текущего положения спутников.

Статусное меню: из статусного меню Вы можете изменить обзор, отображаемый на экране. Смотрите раздел Обзоры для получения большей информации.

Статусная картинка (PiranhaMax 176i).

STATUS	
MODEL	176i
SERIAL	96385990205
BATTERY	13.2v
GPS FIX	30
HDOP	10.00
CNO AVG	35
NORTH	31.84616°
WEST	085.14693°

Обзор сонара.

Сонарный обзор представляет собой запись сигналов сонара. Самые последние сигналы показаны в правой части экрана, с получением новой информации, предыдущая перемещается в левую сторону.

- **Показатели верхнего и нижнего полей глубины** означают расстояние от поверхности воды до дна.
- **Чувствительность** нажмите кнопку со стрелкой ВВЕРХ или ВНИЗ для подстройки чувствительности. (Смотрите раздел Сонарное меню: чувствительность).

- **Зуммирование:** смотрите раздел инструкции Сонарное меню: зуммирование для увеличения отдельных частей экрана. Уровень зуммирования будет показан на экране.
 - **Сонарное меню:** для входа в опции меню относящихся к сонару смотрите раздел инструкции Сонарное меню.
 - **Отметка пунктов назначения (только модели PiranhaMax 176i и 196ci):** нажмите кнопку ПРОВЕРКА \ ВВОД для отметки текущей позиции лодки как пункт назначения. Пункты назначения сохраняются в порядке нумерации.
- Внимание: пункты назначения сохраняются в приборе даже после его выключения из сети. Курсы не сохраняются после его выключения из сети.*

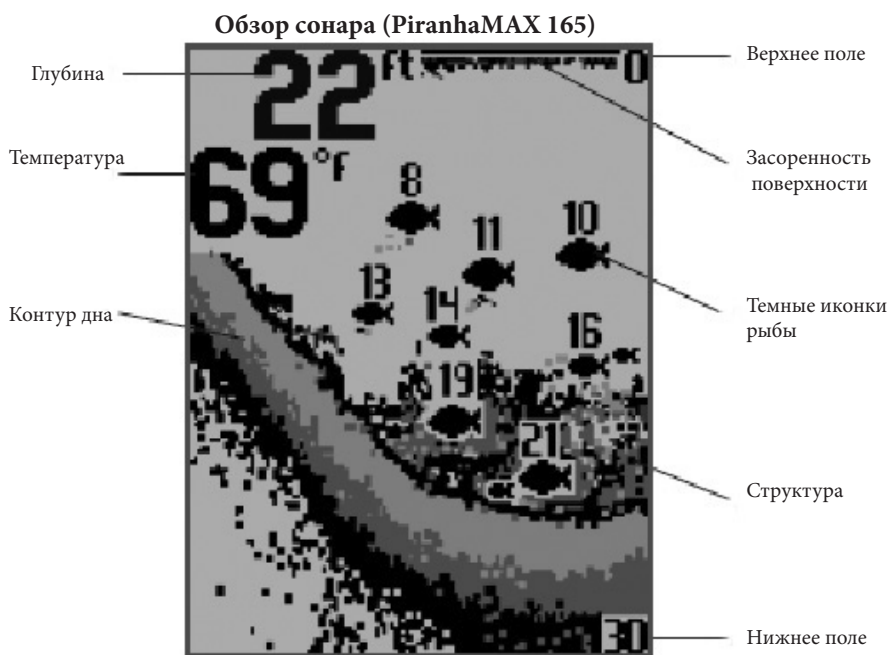

Сонарное меню.

Сонарное меню обеспечивает быстрый выход на часто настраиваемые установки сонарного обзора. Для входа в сонарное меню необходимо чтобы на экране отображался сонарный обзор. В сонарном меню Вы можете сделать следующее:

- По-своему настроить дисплей сонарного обзора: установить поле глубины, скорость прокрутки карты, уровень зуммирования и так далее.

Внимание: опции меню зависят от модели Вашего прибора Hummingbird®. Смотрите следующие страницы для полного описания опций меню.

- Вход в опции сонарного установочного меню: откройте установочное подменю для настройки установок Контраста, Вида дна и Fish ID+™. Смотрите раздел инструкции *Установка контрольной головной панели* для полного описания меню.
- Установка сонарных тревожных сигналов: откройте подменю тревожных сигналов для установки тревожных сигналов, таких как глубина и FishID/ Смотрите раздел инструкции *Тревожные сигналы* для получения большей информации.

Для открытия сонарного меню:

1. Имея на экране отображение сонарного обзора нажмите кнопку ВКЛЮЧЕНИЕ \ МЕНЮ один раз для открытия сонарного меню.

Внимание: Для получения большей информации смотрите раздел инструкции *Как использовать систему меню*.



Обзор.

Установки: Sonar-сонар, Track-курс (только модели PiranhaMAX 176i и 196ci), Status;

установка по умолчанию = Sonar-сонар

Эта функция выбирает обзор для отображения на экране.



Поле глубины.

Установки: Auto-авто, 15 ft - 600 ft, 5 m - 184 m (только международные модели); установка по

умолчанию = Auto-авто.

Эта функция устанавливает самую большую глубину, которая будет отражаться на экране.

Авто: при установке на автоматический показатель нижний предел глубины будет автоматически подстраиваться и следовать за дном.

Ручная: Вы можете настроить поле глубины вручную, чтобы

замкнуть прибор на определенном показателе.

Внимание: при ручной установке, если глубина больше установленного показателя, дно не будет видно на дисплее. Выберите Авто для возвращения в автоматический режим.

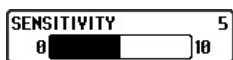

Чувствительность.

Установки: 0-10; установка по умолчанию = 5.
Установки сохраняются в памяти.

Эта функция контролирует как много деталей отображается на экране.

Повышение чувствительности показывает больше возвратных лучей от маленькой рыбы и помех на воде; поэтому дисплей может быть перегружен информацией. При работе на чистой воде и больших глубинах повышенная чувствительность показывает более слабые возвратные лучи, что может быть интересным.

Пониженная чувствительность уменьшает хаос на экране, что иногда свойственно темной илистой воде. Если чувствительность установлена слишком низкой, дисплей может показывать не все возвратные лучи и пропустить рыбу.

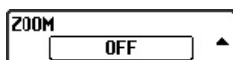

Зуммирование.

(Установки: выключено, авто, ручные установки,
установка по умолчанию = выключено)

Эта функция обеспечивает увеличенный обзор дна и донных структур.

Авто: Выберите АВТО для увеличения территории возле дна с целью рассмотреть рыбу и структуры, находящиеся близко ото дна, которые не видны в нормальном режиме. Когда зуммирование установлено на Авто верхнее и нижнее поля автоматически подстраиваются так, чтобы оставаться на экране. Выберите ОТКЛЮЧЕНО для возвращения в нормальный режим.

Ручной: Также имеется ряд ручных установок, которые зависят от текущего состояния дна.

Увеличенное дно с
большим количеством
деталей

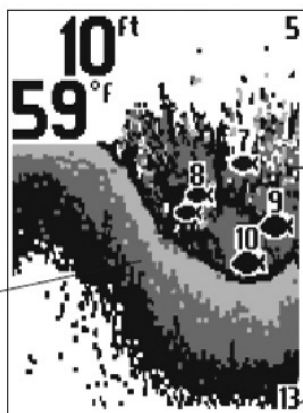

Верхний уровень
зуммирования

Структура

Нижний уровень
зуммирования

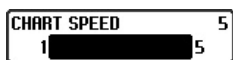

Скорость прокрутки карты.

Установки: от 1 до 5, где 1 – медленно и 5 – быстро, установка по умолчанию=5. Установка

сохраняется в памяти.

Скорость карты изменяет скорость с которой информация проходит по экрану, и соответственно детализацию карты. Более высокая скорость показывает больше информации и предпочитается большинством рыбаков, тем не менее, сонарная информация быстро проходит через дисплей. Более медленная скорость сохраняет информацию на дисплее дольше, позволяя видеть всю территорию, но детали дна и рыбы становятся сжатыми и бывают трудноразличимыми.

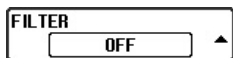

Фильтр.

Установки: Включено, Отключено, установка по умолчанию = Отключено. Установка сохраняется в памяти.

Фильтр настраивает фильтр сонара для ограничения помех на дисплее от таких источников, как мотор лодки, турбуленция, другие сонарные приборы.



Свет.

Установки от 0 до 5, установка по умолчанию = 0.

Эта функция регулирует яркость экрана. Установите самую большую яркость при ночной ловле.

Внимание: постоянно работающая подсветка заметно сажает батарею в портативных приборах PiranhaMax.



Выбор луча.

Установки: PiranhaMAX 165: 200 kHz; PiranhaMAX 175, 176i, 195c, и 196ci: 200 kHz, 455 kHz;

Установка по умолчанию = 200 kHz.

Эта функция определяет возвратные лучи какого сонара будут отражаться на экране. Возможные частоты сонаров определяются Вашей моделью прибора PiranhaMax.

- При установке на 200 kHz на экране будут отражаться возвратные сигналы только от широкого луча 200 kHz (28°).
- При установке на 455 kHz на экране будут отражаться возвратные сигналы только от узкого луча 455 kHz (16°).



Обзор курса (только модели PiranhaMax 176i и 198ci).

Обзор курса отображает текущий курс (также называемый позиционной историей или пройденным путем), показывая где лодка была и какие пункты назначения были сохранены.

- Цифровые показатели: цифровые показатели в этом обзоре фиксированные.
- Зуммирование: нажмите кнопки со стрелками ВВЕРХ или ВНИЗ для подстройки шкалы обзора. Шкала зуммирования будет отражаться на дисплее (Смотрите раздел инструкции *Меню курса: зуммирование*).
- Отмечание пунктов назначения: Нажмите кнопку ПРОВЕРКА \ ВВОД для отметки текущей позиции лодки как пункт назначения. Пункты назначения сохраняются в номерном порядке.

Внимание: пункты назначения сохраняются в приборе даже

после его выключения из сети. Курсы не сохраняются после его выключения из сети.

- Север ВВЕРХ: направление на север показывается вверху дисплея.
- Вектор COG (курс относительно земли) показывает проекционный путь лодки. Смотрите *Курсовое меню: Вектор COG* для включения и выключения этой опции.
- Курсовое меню: для входа в опции установочного меню, связанные с курсом, смотрите *Курсовое Меню*.

Курсовый обзор (PiranhaMax 176i)

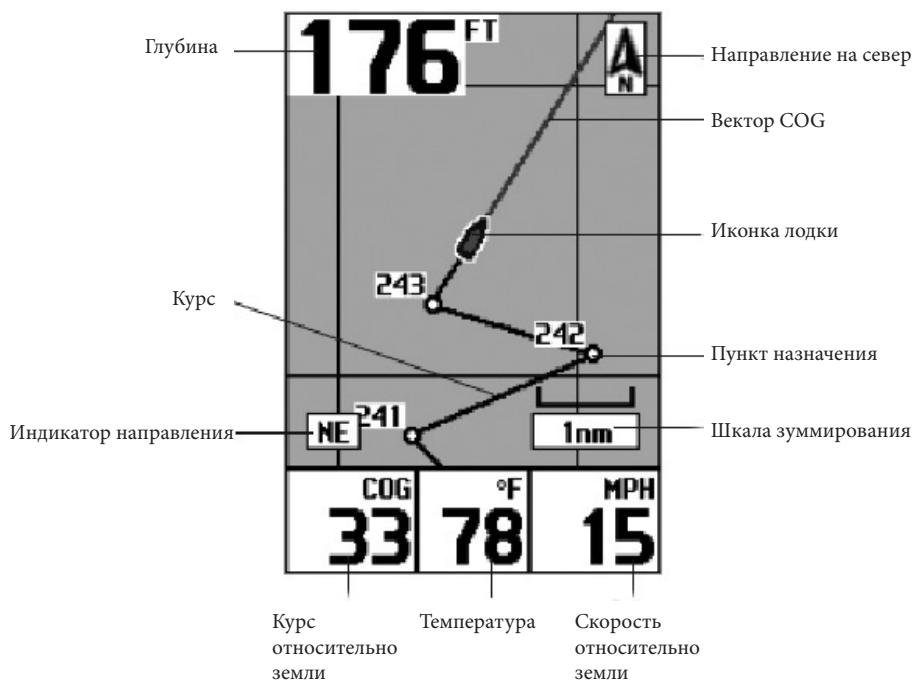

Меню курса (только модели PiranhaMax 176i и 196ci).

Меню курса обеспечивает быстрый доступ к наиболее часто употребляемым установкам курсового меню. Курсовый обзор должен быть на экране для доступа к курсовому меню.

В курсовом меню Вы можете настроить следующее:

- **Настроить дисплей курсового обзора:** включить или выключить

функцию вектора COG, удалить пункты назначения, начать новый курс и так далее.

Внимание: Опции меню зависят от модели Вашего прибора Hummingbird®. Прочтите следующие страницы для полного описания меню.

• **Войти в установки контрольной головной панели:** откройте установочное подменю для изменения установок Вашей контрольной головной панели (смотрите раздел инструкции *Настройка головной контрольной панели*). Для установки тревожных сигналов для Вашей головной панели откройте подменю тревожных сигналов (смотрите раздел инструкции *Тревожные сигналы*).

Для того, чтобы открыть меню курса:

1. Имея на экране Курсовый обзор, нажмите кнопку ВКЛЮЧЕНИЕ \ МЕНЮ один раз для открытия курсового меню.

Внимание: Для получения большей информации смотрите раздел инструкции *Как использовать систему меню*.



Обзор.

Установки: Сонар, Курс, статус; установка по умолчанию = Сонар.

Эта функция выбирает обзор для текущего отображения на экране.

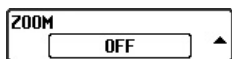

Зуммирование.

Установки: выключено, ручное поле; установка по умолчанию = выключено.

Эта функция регулирует шкалу зуммирования в курсовом обзоре. Шкала зуммирования показывается на дисплее.

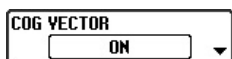

Вектор COG.

Установки: выключено, включено; установка по умолчанию = включено.

Эта функция COG (курс относительно земли) показывает линию, исходящую от носа лодки, которая проецирует текущий курс и показывает, куда движется лодка, если она продолжает текущий курс.



Очистка курса.

Установки: Выберите ПОДТВЕРДИТЬ и нажмите кнопку ПРОВЕРКА \ ВВОД для активации.

Эта функция удаляет текущий курс с дисплея и начинает новый курс с точки расположения лодки на данный момент.

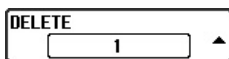

Удаление.

Установки: смотрите детали ниже.

Эта функция удаляет сохраненный пункт назначения из головной контрольной панели. Пункты назначения сохраняются в номерном порядке. Для удаления сохраненного пункта назначения воспользуйтесь кнопками со стрелками ВНИЗ или ВВЕРХ чтобы выбрать пункт назначения, который Вы хотите удалить, а затем нажмите кнопку ПРОВЕРКА \ ВВОД.



Стереть все.

Установки: Выберите ПОДТВЕРДИТЬ и нажмите кнопку ПРОВЕРКА \ ВВОД для активации.

Пользуйтесь этой функцией с осторожностью!

Эта функция позволяет Вам за один раз удалить все сохраненные пункты назначения.

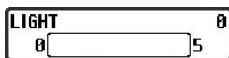

Подсветка.

Установки: 0-5, установка по умолчанию=0.

Эта функция регулирует яркость дисплея. Самый яркий дисплей понадобится во время ночной рыбалки.

Внимание: постоянная подсветка значительно уменьшает продолжительность работы батареи в портативных моделях PiranhaMax.

Тревожные сигналы.

Тревожные сигналы основаны на пределах, установленных Вами для прибора, таких как напряжение батареи, глубина и другие. Устанавливайте тревожные сигналы, которые имеет Ваша система, в зависимости от ее установки и конфигурации. Смотрите таблицу тревожных сигналов для обзора всех возможностей PiranhaMax в

этом направлении.

Для установки тревожного сигнала:

1. Нажмите кнопку ВКЛЮЧЕНИЕ\МЕНЮ.
2. Выберите УСТАНОВКА и нажмите кнопку ПРОВЕРКА \ ВВОД.
3. Выберите ТРЕВОЖНЫЕ СИГНАЛЫ и нажмите кнопку ПРОВЕРКА \ ВВОД.
4. Выберите тревожный сигнал и нажмите кнопку ПРОВЕРКА \ ВВОД для активации меню.
5. Кнопками со стрелками ВВЕРХ и ВНИЗ выберите установку тревожного сигнала.
6. Нажмите кнопку ВКЛЮЧЕНИЕ\МЕНЮ или кнопку ПРОВЕРКА \ ВВОД для подтверждения выбора.
7. Для закрытия меню: нажмите кнопку ВКЛЮЧЕНИЕ\МЕНЮ и удерживайте до закрытия системы меню.

Внимание: при начале звучания тревожного сигнала Вы можете отключить его открыв меню Тревожных сигналов и установив показание в положение ОТКЛЮЧЕНО.

Меню	Название тревожного сигнала	Описание тревожного сигнала	Поле
Сонарное меню: тревожные сигналы	Без звука	Эта функция отключает звук при включении звукового сигнала.	Включено, выключено; установка по умолчанию=выключено
	Батарея	Тревожный сигнал батареи звучит когда входное напряжение батареи равно или меньше установок меню.	Выключено, 8.5V-13.5V\$ установка по умолчанию=выключено.
	Рыба	Тревожный сигнал рыбы звучит в случае обнаружения эхолотом рыбы соответствующего установкам размеров.	Выключено, вся, большая\средняя, большая; установка по умолчанию=выключено

	Глубина	Тревожный сигнал глубины звучит в случае, когда глубина равна или меньше установки тревожного сигнала.	Выключено, 3-99 футов или 1-30 метров*, установка по умолчанию=выключено.
Курсовое меню: тревожные сигналы (только модели PMAH 176i, 196ci)	Без звука	Эта функция отключает звук при включении звукового сигнала.	Включено, выключено; установка по умолчанию=выключено
	Батарея	Тревожный сигнал батареи звучит когда входное напряжение батареи равно или меньше установок меню.	Выключено, 8.5V-13.5V\$ установка по умолчанию=выключено.
	Глубина	Тревожный сигнал глубины звучит в случае, когда глубина равна или меньше установки тревожного сигнала.	Выключено, 3-99 футов или 1-30 метров*, установка по умолчанию=выключено.

**только международные модели*

ОБСЛУЖИВАНИЕ.

Ваш прибор PiranhaMax создан для многолетней беспроблемной работы практически без специального обслуживания. Следуйте этим простым процедурам для сохранения высоких показателей PiranhaMax.

Обслуживание головной контрольной панели.

Важно принимать во внимание следующие предостережения при использовании головной контрольной панели Hummingbird®.

- Химические соединения, применяемые, например, в аэрозолях против насекомых и в кремах от загара, могут привести к

повреждению экрана контрольной панели. Это повреждение не подходит под страховой случай.

- Не оставляйте прибор в закрытой машине или багажнике – очень высокие температуры в жаркую погоду могут повредить электронику.

Воспользуйтесь следующей информацией для чистки головной контрольной панели и экрана.

- Экран: для чистки экрана головной контрольной панели пользуйтесь мыльными растворами средней силы (такими как неабразивное жидкое мыло) и теплой водой. Протрите экран насухо чистой тряпкой. Старайтесь не поцарапать поверхность экрана. Если на экране видны пятна, воспользуйтесь раствором уксуса в воде для их удаления.

Предупреждение: Не используйте химических растворов для очистки стекла, это может вызвать повреждение линз.

Внимание: Не протирайте экран при наличии грязи и смазки на нем.

- Контрольная головная панель: Если прибор контактировал с соленым раствором, протрите его тряпкой, смоченной в пресной воде.

Обслуживание датчика.

Воспользуйтесь следующей информацией для обслуживания датчика.

- Если Ваша лодка остается на воде в течение длительного времени морская поросль может уменьшить эффективность датчика. Периодически чистите лицевую поверхность датчика жидким очистительным раствором.

Внимание: для очистки датчика Вам может понадобиться повернуть его вверх в пивоте.

- Если Ваша лодка в течение длительного времени находится вне воды, при возвращении на воду может потребоваться какое-то время для намокания датчика. Маленькие воздушные пузырьки могут прилипнуть к поверхности RSS и нарушить его работу. Эти

пузырьки уйдут со временем, или Вы можете протереть датчик своими пальцами, чтобы убрать их, после того, как погрузили датчик в воду.

Обслуживание портативного кейса PiranhaMax.

- Если Ваш портативный кейс вступил в контакт с соленой водой, протрите соответствующие места тряпкой, а затем нанесите имеющееся в продаже антикоррозийное покрытие на все электрические контакты.
- При загрязнении портативного кейса чистите его водой с мылом средней силы и мягкой тряпкой или щеткой. По окончании повесьте для сушки.

Как убрать воду из портативного кейса.

Расстегните переднюю молнию и наклоните кейс вниз, позволив воде вылиться. При необходимости извлеките кейс из пластиковой основы и просушите его на воздухе. Следуйте рекомендованным процедурам при необходимости устранения последствий воздействия соленой воды.

Устранение неполадок.

Не пробуйте ремонтировать прибор PiranhaMax сами. Внутри его нет частей, которые можно починить самим. Для ремонта требуются специальные инструменты и приспособления, которые позволят сделать его водонепроницаемым. Ремонт должен производиться ТОЛЬКО авторизованными техниками Hummingbird.

Много раз к нам поступали заявки на ремонт, когда он вовсе не требуется. Эти приборы возвращаются с пометкой «нет повода для ремонта». Если есть проблемы с PiranhaMax сначала прочтите этот раздел, а уже потом звоните в наш Центр обслуживания покупателей или шлите прибор для ремонта.

1. Ничего не происходит когда я включаю прибор.

Проверьте подсоединение силового кабеля с обоих концов. Убедитесь, что кабель правильно присоединен к надежному источнику питания – красный провод к положительному, а черный

- к отрицательному или земле. Убедитесь, что напряжение в батарее от 10 до 20 вольт постоянного тока. Если прибор подсоединен через панель предохранителей, убедитесь, что панель подсоединена к источнику питания. Часто аксессуарная панель предохранителей имеет отдельный выключатель.

Иногда предохранитель выглядит хорошим, а на самом деле он перегорел. Проверьте предохранители тестером и замените их, если они вышли из строя, хорошими.

Проверьте подсоединение тока к прибору PiranhaMax. Возможно кабель подсоединен неправильно. Если коннектор перевернут, прибор работать не будет. Осмотрите контакты на задней панели прибора, убедитесь, что они не поржавели.

2. Датчик не определяется.

Прибор PiranhaMax имеет способность самостоятельно определять и идентифицировать подсоединение датчика. При включении в сеть, если появляется надпись «датчик не подсоединен», убедитесь, что правильный коннектор подсоединен к прибору.

В дополнение, осмотрите кабель датчика из конца в конец на предмет повреждений или порезов внешней оболочки кабеля.

Также, убедитесь, что датчик полностью погружен в воду. Если датчик подсоединен через выключатель, временно подсоедините его напрямую к головной контрольной панели и попробуйте снова.

Если ни одна из этих мер не выявила очевидную проблему, может случиться, что поврежден сам датчик. Не забудьте приложить датчик при направлении прибора на ремонт.

3. Дно не отображается на дисплее.

Если показание дна теряется только на высокой скорости, это означает, что датчик нуждается в регулировке – смотрите инструкцию по установке PiranhaMax для деталей. Также в очень глубокой воде может быть необходимым вручную установить графическое определение дна. Если вы используете переключатель датчиков для подсоединения двух датчиков к системе PiranhaMax, убедитесь, что он находится в правильной позиции, то есть включен тот датчик, что находится в воде. (Если выбран датчик троллингового мотора, а сам мотор в это время находится вне воды, информация отражаться не будет.) Если ни одно из этих действий не решает

проблемы, осмотрите кабель датчика из конца в конец на предмет повреждений или порезов внешней оболочки кабеля. Если датчик подсоединен через выключатель, временно подсоедините его напрямую к головной контрольной панели и попробуйте снова. Если ни одна из этих мер не выявила очевидную проблему, может случиться, что поврежден сам датчик. Не забудьте приложить датчик при направлении прибора на ремонт.

4. Будучи на очень мелкой воде я получаю пробелы на показании дна и индикация глубины непостоянно.

Прибор PiranhaMax надежно работает на глубине 3 футов (90 см) или глубже. Помните, что глубина измеряется от датчика, а не от поверхности воды.

5. Прибор включается до того как я нажимаю кнопку ВКЛЮЧЕНИЕ – МЕНЮ и не отключается.

Проверьте кабель датчика – если внешнее покрытие повреждено, кабель может вступать в контакт с голым металлом. Вам нужно покрыть повреждение электрической изоляционной лентой.

Если нет проблем с кабелем, отсоедините датчик от прибора и посмотрите решена ли проблема для подтверждения ее источника.

6. У меня появляются пробелы в показании на высокой скорости.

Ваш датчик нуждается в регулировке. Если Ваш датчик закреплен на транце, то Вы можете отрегулировать высоту и угол наклона. Сделайте небольшую регулировку и испытайте эффект на большой скорости. Это может потребовать нескольких попыток, чтобы достичь желаемого результата. Это также может быть и результатом высокой турбулентции на месте размещения датчика, исходящей от ребер, заклепок и так далее.

7. Мой прибор отключается на большой скорости.

Ваш прибор PiranhaMax имеет защиту от высокого напряжения, которая включается, когда входящее напряжение превышает 20 вольт постоянного тока. Некоторые внешние моторы не могут эффективно регулировать выходящее напряжение от мотора, что может вести к превышению напряжения в сети выше 20 вольт при высоких оборотах.

8. Дисплей начинает блекнуть. Изображение теряет резкость.

Проверьте входящее напряжение. PiranhaMax не работает при

напряжении ниже 10 вольт постоянного тока.

9. Дисплей показывает много черных точек при высокой скорости и установке высокой чувствительности.

Вы наблюдаете шумы или помехи от одного из нескольких возможных источников. Шум может продуцироваться другими электронными приборами. Выключите приборы находящиеся поблизости и проверьте наличие шума. Шум также может производиться двигателем. Если двигатель вызывает помехи, то проблема будет увеличиваться с увеличением оборотов двигателя. Попробуйте увеличить обороты при закрепленной и неподвижной лодке для обособления и определения этой проблемы. Кавитация пропеллера также может вызывать шум на дисплее. Если датчик закреплен слишком близко к пропеллеру, образующаяся турбуленция может смешиваться с сонарным сигналом. Закрепляйте датчик на расстоянии не менее 15 дюймов (38см) от пропеллера.

Спецификации PiranhaMAX 165

Определение глубины600 ft
(183 m)

Выходная мощность. 200Watts
(RMS)
800 Watts (PTP)

Рабочая частота.200 kHz
один луч

Территория покрытия28°@-10 dB в 200 kHz

Разделение цели2 1/2 дюйма (63.5 mm)

Требуемое напряжение.10-20 VDC

LCD Матрица240 V x 160 H

Датчик. . . .XNT-9-28-T (включает встроенный температурный зонд)

Длина кабеля датчика20 ft (6 m)

Внимание: спецификации продукта могут меняться без предупреждения.

Внимание: Humminbird® имеет разные максимальные глубины в соленой и пресной водах. Также показатель глубины может зависеть от установки датчика, типа воды, температурных слоев, состояния и наклона дна.

Спецификации PiranhaMAX 175/176i/195c/196ci

Определение глубины луч 200 kHz: 600 ft (183 m)
луч 455 kHz: 320 ft (98 m)

Выходная мощность. 200Watts (RMS)
1600 Watts (PTP)

Рабочая частота. 200 kHz и 455 kHz два луча

Территория покрытия 28°@-10 dB в 200 kHz
16°@-10 dB в 455 kHz

Разделение цели 2 1/2 дюйма (63.5 mm)

Требуемое напряжение. 10-20 VDC

LCD Матрица 240 V x 160 H – (PiranhaMAX 175/176i)
320 V x 240 H – (PiranhaMAX 195c/196ci)

Датчик. . . .XNT-9-28-T (включает встроенный температурный зонд)

Длина кабеля датчика20 ft (6 m)

Внимание: спецификации продукта могут меняться без предупреждения.

Внимание: Humtminbird® имеет разные максимальные глубины в соленой и пресной водах. Также показатель глубины может зависеть от установки датчика, типа воды, температурных слоев, состояния и наклона дна.

Политика сохранения окружающей среды: Мы, компания Johnson Outdoors Marine Electronics, Inc. стараемся быть хорошими соседями для Вас. И потому все изделия Humtminbird сделаны с соблюдением всех требований природоохраняющих организаций.

WEEE Директива по утилизации: Директива Европейского союза 2002\96\ЕС и директива электронного оборудования касается большинства производителей и продавцов и заставляет их быть ответственными за утилизацию отработанных продуктов. WEEE требует от производителя потребительской электроники быть ответственным за утилизацию выработки их продуктов, для достижения сохранения природы в течение лет работы продукта. Соглашение WEEE может не быть обязательным для электронного оборудования на Вашей территории, может и не быть обязательным для транспортных средств, таких как автомобили, самолеты, лодки. В некоторых Европейских странах имеются свои правила и законы относительно вышеперечисленных средств.



Символ WEEE (WEEE мусорное ведро на колесах) на продукте означает, что продукт не может утилизироваться с другим домашним мусором. Он должен быть отправлен на утилизацию с продуктами EEE. Johnson Outdoor Inc. Маркирует все EEE продукты в соответствии с директивой WEEE. Наша цель соблюдать сбор, восстановление и утилизацию данных продуктов. Но, эти правила могут различаться в различных странах ЕС.

ГАРАНТИЙНЫЙ ТАЛОН HUMMINBIRD.

2 года

гарантии на прибор

1 год

гарантии на датчик

Перед началом эксплуатации убедительно просим Вас внимательно изучить правила и условия эксплуатации Продукции, условия предоставления гарантии. Гарантийный талон действителен только при наличии правильно и четко указанных: модели, серийного номера Продукции, даты продажи, четких реквизитов и печатей фирмы продавца. Серийный номер и модель изделия должны соответствовать указанным в гарантийном талоне.

При отсутствии указанных выше реквизитов Гарантийный талон признается недействительным. В этом случае рекомендуем Вам обратиться к Продавцу для получения правильно заполненного гарантийного талона. В случае если дату продажи установить невозможно, в соответствии с законодательством Российской Федерации о защите прав потребителей, гарантийный срок исчисляется с даты изготовления Продукции.

ОБЩИЕ ТРЕБОВАНИЯ

1. Без предъявления данного талона или при его неправильном заполнении претензии к качеству Изделия не принимаются и гарантийный ремонт не производится.

2. Гарантия не распространяется на следующие неисправности. Механические повреждения прибора и самого датчика (глубокие царапины и вмятины наступивших в результате ударных и иных воздействий).

Повреждения, вызванные стихией, пожаром, бытовыми факторами.

Программное обеспечение (русскоязычное ПО «прошивка»)

3. Настоящая гарантия не распространяется на оборудование, если недостатки в нем возникли вследствие нарушения потребителем правил использования, хранения или эксплуатации, действий третьих лиц или непреодолимой силы (ст.17 п.5 закона «О защите прав потребителей»)

4. Настоящая гарантия не распространяется на шнуры питания, повреждения кабеля, разъемы, части корпуса и любые другие части, имеющие естественный ограниченный срок эксплуатации.

5. Гарантия аннулируется:

5.1. При отсутствии на гарантийном талоне даты продажи, печати.

5.2. При отсутствии на корпусе изделия оригинального серийного номера изготовителя или несовпадения этого номера с указанным в гарантийном талоне.

5.3. При повреждении из-за неправильного подключения источника питания или сигнальных цепей

5.4. Если Продукция (принадлежности, комплектующие Продукции) была вскрыта, изменена или отремонтирована иным лицом, помимо авторизованного сервисного центра, если она отремонтирована с использованием несанкционированных запасных частей;

5.5. Если серийный номер, наименование модели на корпусе Продукции были каким-либо образом удалены, стерты, повреждены, изменены или неразборчивы.

ПЕРЕДАЧА ПРИБОРА НА ОБСЛУЖИВАНИЕ.

Перед отправкой Вашего прибора для гарантийного обслуживания, пожалуйста, свяжитесь с авторизованным сервисным центром по телефону или e-mail, что бы получить Регистрационный Код для проведения ремонта Вашего прибора. Пожалуйста, имейте под рукой номер модели и серийный номер перед связью с сервисным центром. Если Вы связываетесь по e-mail, пожалуйста, укажите модель, серийный номер и краткое описание дефекта в письме, а в заголовке письма укажите «Запрос на получение Регистрационного Кода». Данный код будет использован для идентификации Вашего товара.

Для гарантийного обслуживания выполните следующие шаги:

- Получите Регистрационный Код от сервисного центра компании Normark.

- Заполните на обратной стороне талона необходимые поля с Вашим полным именем, точным почтовым адресом с указанием индекса, номером телефона для связи и Регистрационным кодом.

- Кратко письменно изложите какая проблема возникает при использовании прибора.

- Сделайте копию кассового чека или накладной (для подтверждения факта приобретения и даты покупки).

- Доставьте приобретенный Вами прибор с заполненным гарантийным талоном и копией кассового чека и накладной в сервисный центр компании Normark или отправьте его транспортной компанией в адрес сервисного центра.

Внимание! Доставка прибора весом более 5 кг для гарантийного ремонта в сервисный центр осуществляется за счет поставщика в соответствии с п. 7 ст. 18 Закона «О защите прав потребителей». Обратная доставка товара, отремонтированного или замененного на идентичный, осуществляется за счет компании Normark.

Внимание! При отправке приложите к товару данный отрывной гарантийный талон, а так же кассовый чек и/или накладную. При отправке груза убедитесь, что он надлежаще упакован и риск повреждения при транспортировке отсутствует.

Информация о покупке:

(заполняется продавцом)

Внимание! Информация о покупке товара должна быть указана разборчиво и полностью!

Модель

Серийный номер

Дата покупки

Штамп и подпись продавца

Внимание! Разборка и ремонт приборов может производиться только авторизованными техническими специалистами сервисного центра.

Сервисный центр ЗАО «Нормарк»

Тел.: (495) 775-37-32

Понедельник – Пятница с 8:00 до 17:00,

Пятница с 8:00 до 15:00 Мск.

E-mail: service@normark.ru

127106, г. Москва,

Гостиничный проезд, д. 4а, стр. 1

Источник информации на случай изменения адреса сервисного центра: www.normark.ru**Форма гарантийного сервисного обслуживания****HUMMINBIRD**

ВАЖНО: Ремонт и замене подлежат приборы (мониторы) Humminbird целиком, а не отдельные его части. Доставка прибора до сервисного центра для его ремонта или замены на новый осуществляется силами и за счет покупателя. Стоимость ремонта и обратная доставка до покупателя на указанный адрес осуществляется бесплатно. Заполните все поля первой секции данной формы и отправьте отрывной гарантийный талон вместе с прибором в адрес сервисного центра, предварительно получив по телефону или e-mail Регистрационный Код для проведения гарантийного ремонта. Обязательно сохраните талон на случай, если Вам придется обращаться в сервисный центр повторно, в этом случае заполните вторую секцию этой формы.

Секция 1

Заполняется разборчиво печатными буквами

Данные покупателя

Ф.И.О. (полностью):

Название компании (если есть):

Точный адрес с указанием индекса:

Телефон для связи (с кодом):

Регистрационный Код:

--	--	--	--	--	--

Краткое описание дефекта:

Проведенные работы по ремонту прибора:

Дата

Подпись специалиста

Секция 2

Заполняется разборчиво печатными буквами

Данные покупателя

Ф.И.О. (полностью):

Название компании (если есть):

Точный адрес с указанием индекса:

Телефон для связи (с кодом):

Регистрационный Код:

--	--	--	--	--	--

Краткое описание дефекта:

Проведенные работы по ремонту прибора:

Дата

Подпись специалиста