

- 3) Включение зажигания.
- 4) Выключение зажигания в режиме «снято с охраны».

ВНИМАНИЕ!

Установка значения программируемой функции 3-7 должна производиться при инсталляции системы только квалифицированным специалистом, в соответствии с выбранным назначением выхода дополнительного канала 7.

Установка всех программируемых функций меню № 3 на заводские значения

Для установки заводских значений программируемых функций необходимо выполнить два шага.

- 1) Вход в режим программирования. Снимите систему с охраны, выключите зажигание. Нажмите одновременно кнопки (III+IV) на 2 сек. Сирена подаст один короткий сигнал, аварийная сигнализация вспыхнет один раз, подтверждая тем самым успешное выполнение ШАГА 1.
- 2) Три раза коротко нажмите кнопку III брелока. Каждое нажатие будет подтверждаться коротким сигналом сирены и вспышкой аварийной сигнализации. Через некоторое время после этого прозвучат три сигнала сирены, аварийная сигнализация вспыхнет три раза, подтверждая установку заводских значений всех программируемых функций меню № 3.

НАЗНАЧЕНИЕ SCHER-KHAN MAGICAR 4

Система SCHER-KHAN MAGICAR 4 является автомобильной сигнализацией с возможностью управления по радиоканалу посредством брелока-коммуникатора с жидкокристаллическим дисплеем. Система осуществляет обмен информацией между брелоком-коммуникатором и процессорным блоком на расстоянии до 1 500 м. Система имеет функции автоматического запуска двигателя. Система предназначена для работы на автомобилях с напряжением бортовой сети 12 В. Защита процессорного блока, датчика удара, датчика вызова, антенного блока выполнена по стандарту IP-40 и предусматривает установку в салоне автомобиля. Сирена выполнена по стандарту IP-65 и может быть установлена в моторном отсеке, вдали от выпускного коллектора и высоковольтных систем.

ВНИМАНИЕ!

Не используйте функции автоматического запуска двигателя на автомобилях со съемным верхом (кабриолет и т. п.). Предупреждайте пользователя о недопустимости использования функции автоматического запуска двигателя с находящимися в салоне автомобиля людьми или животными, а также при открытых окнах автомобиля.

Производитель оставляет за собой право вносить изменения в конструкцию системы в целях улучшения ее потребительских свойств

СОДЕРЖАНИЕ

НАЗНАЧЕНИЕ SCHER-KHAN MAGICAR 4	3
КОМПЛЕКТ ПОСТАВКИ	4
ПЕРЕЧЕНЬ ФУНКЦИЙ	6
Функции брелока-коммуникатора	6
Функции процессорного блока	6
ТЕХНИЧЕСКИЕ ПАРАМЕТРЫ	7
МЕРЫ ПРЕДОСТОРОЖНОСТИ ПРИ МОНТАЖЕ СИСТЕМЫ.....	11
УСТАНОВКА ОСНОВНЫХ КОМПОНЕНТОВ	13
Установка процессорного блока	13
Установка антенного блока.....	13
Установка датчика вызова владельца	14

Установка сирены.....	14
Установка датчиков капота и багажника.....	14
Установка датчика удара	15
Установка дополнительного датчика.....	15
НАЗНАЧЕНИЕ ПРОВОДОВ	16
8-контактный разъем CN 1.....	18
5-контактный разъем CN 2.....	19
9-контактный разъем CN 3.....	21
6-контактный разъем CN 4.....	27
8-контактный разъем CN 5.....	31
2-контактный разъем CN 6.....	35
4-контактный разъем CN 7.....	35
2-контактный разъем CN 8.....	35
4-контактный разъем CN 9.....	36
3-контактный разъем CN 10.....	36
4-контактный разъем CN 11.....	37
Подготовка брелока-коммуникатора к работе.....	37
Программирование типа коробки передач.....	38
Программирование типа датчика двигателя.....	38
Программирование тахометрического сигнала	39
ПРОГРАММИРОВАНИЕ БРЕЛОКОВ	39
ПРОГРАММИРОВАНИЕ ФУНКЦИЙ С ПОМОЩЬЮ БРЕЛОКА	41

КОМПЛЕКТ ПОСТАВКИ

Указанный комплект является базовым и может быть расширен в соответствии с пожеланием покупателя дополнительными компонентами.

Наименование	Количество
Руководство по эксплуатации	1
Руководство по установке	1
Процессорный блок SCHER-KHAN MAGICAR 4.....	1
Брелок-коммуникатор.....	1
Дополнительный брелок	1
Датчик удара с кабелем CN 7.....	1
Датчик вызова из автомобиля с кабелем CN 9	1

- 3) Включение зажигания.
- 4) Выключение зажигания в режиме «снято с охраны».

ВНИМАНИЕ!

Установка значения программируемой функции 3-5 должна производиться при инсталляции системы только квалифицированным специалистом, в соответствии с выбранным назначением выхода дополнительного канала 5.

Программируемая функция 3-6: «Событие для включения дополнительного канала 6»

Эта функция позволяет выбрать событие, необходимое для включения и выключения дополнительного канала 6 при использовании модуля расширителя каналов SCHER-KHAN AUX-7.

Данная программируемая функция имеет четыре значения:

- 1) Снятие с охраны (заводское значение).
- 2) Постановка в режим охраны.
- 3) Включение режимов «Тревога», «Паника» или JackStop™.
- 4) Включение зажигания.

ВНИМАНИЕ!

Установка значения программируемой функции 3-6 должна производиться при инсталляции системы только квалифицированным специалистом, в соответствии с выбранным назначением выхода дополнительного канала 6.

Программируемая функция 3-7: «Событие для включения дополнительного канала 7»

Эта функция позволяет выбрать событие, необходимое для включения и выключения дополнительного канала 7 при использовании модуля расширителя каналов SCHER-KHAN AUX-7.

Данная программируемая функция имеет четыре значения:

- 1) Включение зажигания в режиме охраны (заводское значение).
- 2) Включение зажигания в режиме «снято с охраны».

- 3) Включение зажигания.
- 4) Выключение зажигания.

ВНИМАНИЕ!

Установка значения программируемой функции 3-3 должна производиться при установке системы только квалифицированным специалистом, в соответствии с выбранным назначением выхода дополнительного канала 3.

Программируемая функция 3-4: «Событие для включения дополнительного канала 4»

Эта функция позволяет выбрать событие, необходимое для включения и выключения дополнительного канала 4 при использовании модуля расширителя каналов SCHER-KHAN AUX-7.

Данная программируемая функция имеет четыре значения:

- 1) Снятие с охраны (заводское значение).
- 2) Постановка в режим охраны.
- 3) Включение режимов «Тревога», «Паника» или JackStop™.
- 4) Включение зажигания.

ВНИМАНИЕ!

Установка значения программируемой функции 3-4 должна производиться квалифицированным специалистом при установке системы, в соответствии с выбранным назначением выхода дополнительного канала 4.

Программируемая функция 3-5: «Событие для включения дополнительного канала 5»

Эта функция позволяет выбрать событие, необходимое для включения и выключения дополнительного канала 5 при использовании модуля расширителя каналов SCHER-KHAN AUX-7.

Данная программируемая функция имеет четыре значения:

- 1) Включение зажигания в режиме охраны (заводское значение).
- 2) Включение зажигания в режиме «снято с охраны».

Индикатор состояния с кабелем CN 6.....	1
Антенный блок.....	1
Реле блокировки стартера с колодкой.....	1
Реле организации дополнительных цепей с колодкой.....	1
Сирена.....	1
Концевой датчик капота/багажника с проводом.....	1
8-контактный силовой разъем с кабелем и предохранителями CN 1.....	1
5-контактный разъем управления CN 2.....	1
9-контактный разъем управления CN 3.....	1
6-контактный разъем управления CN 4.....	1
8-контактный разъем управления CN 5.....	1
2-проводной кабель подключения дополнительного датчика CN 8.....	1
2-проводной кабель подключения внешнего устройства запуска CN 10.....	1
4-проводной кабель подключения антенного блока CN 11.....	1
Наклейка датчика вызова.....	2
Наклейка под антенный блок.....	1
Наклейка на стекло.....	2

**ДОПОЛНИТЕЛЬНЫЕ КОМПОНЕНТЫ
SCHER-KHAN MAGICAR 4**

Дополнительные компоненты не входят в комплект поставки и приобретаются отдельно.

- Брелок-коммуникатор SCHER-KHAN MAGICAR 4 (с дисплеем)*
- Брелок SCHER-KHAN MAGICAR 4 (без дисплея)*
- Программатор SCHER-KHAN CM4
- Модуль обхода иммобилайзера SCHER-KHAN BP-2
- Модуль обхода иммобилайзера SCHER-KHAN BP-3
- Модуль расширителя каналов SCHER-KHAN AUX-7
- Датчик температуры SCHER-KHAN TE-1

* *Процессорный блок может помнить коды только трех брелоков.*

ПЕРЕЧЕНЬ ФУНКЦИЙ

Функции брелока-коммуникатора

- Многофункциональный 4-х кнопочный брелок-коммуникатор с жидкокристаллическим дисплеем
- Защита от перехвата кодовых посылок MAGIC CODE™
- Раздельные кнопки постановки/снятия с охраны
- Аудиовизуальное подтверждение выполняемых команд
- Вибрационный вызов
- Сверхдальняя связь с процессорным блоком (до 1 500 м)
- Автоматическая подсветка дисплея
- Индикация разряда батареи брелока
- Индикация времени работы двигателя в автоматическом режиме
- Звуковой и визуальный режим напоминания о получении тревожного сообщения
- Оперативное, с брелока, программирование всех функций системы
- Экономичное питание (один элемент ААА)

Функции процессорного блока

- Автоматический запуск двигателя автомобилей с автоматической или ручной коробкой передач
- Работа системы запуска как с бензиновыми, так и с дизельными двигателями
- Запуск двигателя по команде с брелока
- Автоматический запуск двигателя каждые 2, 4, 8 или 24 часа
- Автоматический запуск двигателя по команде внешнего устройства
- Отслеживание запуска двигателя по сигналам генератора или тахометра
- Возможность реализации автоматического запуска на автомобилях, оснащенных системой «Виртуальный ключ»
- Персональный код для снятия системы с охраны при утере брелока (PIN-код)
- Двухшаговое отключение охраны (возможно с применением персонального кода)

ВНИМАНИЕ!

Установка значения программируемой функции 3-1 должна производиться при установке системы только квалифицированным специалистом, в соответствии с выбранным назначением выхода дополнительного канала 1.

Программируемая функция 3-2: «Событие для включения дополнительного канала 2»

Эта функция позволяет выбрать событие, необходимое для включения дополнительного канала 2 при использовании модуля расширителя каналов SCHER-KHAN AUX-7.

Данная программируемая функция имеет четыре значения:

- 1) Только кратковременное нажатие кнопок (II+III) брелока (заводское значение).
- 2) Успешный автоматический запуск двигателя или кратковременное нажатие кнопок (II+III) брелока.
- 3) Непосредственно перед автоматическим запуском двигателя или кратковременное нажатие кнопок (II+III) брелока.
- 4) Непосредственно перед автоматическим запуском двигателя или кратковременное нажатие кнопок (II+III) брелока.

ВНИМАНИЕ!

Установка значения программируемой функции 3-2 должна производиться при установке системы только квалифицированным специалистом, в соответствии с выбранным назначением выхода дополнительного канала 2.

Программируемая функция 3-3: «Событие для включения дополнительного канала 3»

Эта функция позволяет выбрать событие, необходимое для включения и выключения дополнительного канала 3 при использовании модуля расширителя каналов SCHER-KHAN AUX-7.

Данная программируемая функция имеет четыре значения:

- 1) Постановка в режим охраны (заводское значение).
- 2) Снятие с охраны.

3-3	Событие для включения дополнительного канала 3	Постановка в охрану	Снятие с охраны	Включение зажигания	Выключение зажигания
3-4	Событие для включения дополнительного канала 4	Снятие с охраны	Постановка в охрану	Тревога, «Паника» или JackStop™	Включение зажигания
3-5	Событие для включения дополнительного канала 5	Включение зажигания в режиме охраны	Включение зажигания в режиме «снято с охраны»	Включение зажигания	Выключение зажигания в режиме «снято с охраны»
3-6	Событие для включения дополнительного канала 6	Снятие с охраны	Постановка в охрану	Тревога, «Паника» или JackStop™	Включение зажигания
3-7	Событие для включения дополнительного канала 7	Включение зажигания в режиме охраны	Включение зажигания в режиме «снято с охраны»	Включение зажигания	Выключение зажигания в режиме «снято с охраны»

ПОДРОБНОЕ ОПИСАНИЕ ПРОГРАММИРУЕМЫХ ФУНКЦИЙ МЕНЮ № 3:

Программируемая функция 3-1: «Событие для включения дополнительного канала 1»

Эта функция позволяет выбрать событие, необходимое для включения дополнительного канала 1 при использовании модуля расширителя каналов SCHER-KHAN AUX-7.

Данная программируемая функция имеет четыре значения:

- 1) Только нажатие кнопки IV брелока на 2 сек. (заводское значение).
- 2) Постановка в режим охраны или нажатие кнопки IV брелока на 2 сек.
- 3) Снятие с охраны или нажатие кнопки IV брелока на 2 сек.
- 4) По окончании автоматического запуска двигателя или нажатие кнопки IV брелока на 2 сек.

- Режим охраны автомобиля с работающим двигателем
- Режим охраны без предупредительных сигналов сирены, без тревожных сигналов сирены, или скрытая охрана (программируемая функция)
- Функция «Свободные руки» для автоматической постановки/снятия с охраны при удалении/приближении владельца к автомобилю
- Приоритетное отпирание двери водителя (программируемая функция)
- Силовой выход управления аварийной сигнализацией (две цепи)
- Программирование типа реле блокировки зажигания
- Два универсальных программируемых канала управления дополнительными устройствами с изменяемыми алгоритмами работы (возможно расширение до 7)
- Учет задержки салонного света (программируемая функция)
- Возможность подключения отрицательных и положительных датчиков дверей
- Выбор длительности и числа импульсов управления замками дверей
- Запирание и отпирание замков дверей при включении и выключении зажигания
- Режим турботаймера с возможностью выбора продолжительности охлаждения турбины двигателя
- Автоматическая постановка на охрану (программируемая функция)
- Автоматический возврат в режим охраны, если не была открыта дверь (программируемая функция)
- Предупреждение аварийной сигнализацией о незакрытой двери (программируемая функция)
- Режим «Паника» или JackStop™ (программируемая функция)

ТЕХНИЧЕСКИЕ ПАРАМЕТРЫ

Виды тревожного сигнала:

Вид сигнала	Длительность	Частота срабатывания
Звуковой на сирену	30 сек.	Непрерывно

Световой, два канала с использованием аварийной сигнализации	30 сек.	Прерывисто с частотой 1 Гц
Посредством передачи сигналов по радиоканалу на расстоянии до 1 500 м*	100 мсек.	Прерывисто с частотой 0,08 Гц

* В таблице приведено максимальное значение. Фактическое расстояние может меняться и зависит от ряда объективных причин: взаимного расположения антенны брелока-коммуникатора и антенного блока, наличия металлических предметов вблизи антенн, радиопомех в эфире, погодных условий, степени разряда элемента питания брелока и т. п.

Назначение выходов системы, их тип, полярность и нагрузочная способность:

Система управляет подачей питания на:	Тип выхода, полярность, максимальный коммутируемый ток
Цепь зажигания 1	Релейный, положительная полярность, I _{max} = 30 А
Цепь аксессуаров 1	Релейный, положительная полярность, I _{max} = 30 А
Цепь стартера 1	Релейный, положительная полярность, I _{max} = 30 А
Цепь зажигания 2	Транзисторный, отрицательная полярность, I _{max} = 0,25 А
Цепь аксессуаров 2	Транзисторный, отрицательная полярность, I _{max} = 0,25 А
Цепь стартера 2	Транзисторный, отрицательная полярность, I _{max} = 0,25 А
Цепь аварийной сигнализации левого борта	Релейный, изменяемая полярность, I _{max} = 7,5 А
Цепь аварийной сигнализации правого борта	Релейный, изменяемая полярность, I _{max} = 7,5 А

аварийной сигнализации. Через некоторое время после этого прозвучат три сигнала сирены, аварийная сигнализация вспыхнет три раза, подтверждая установку заводских значений всех программируемых функций меню № 2.

МЕНЮ ПРОГРАММИРУЕМЫХ ФУНКЦИЙ № 3 [КНОПКА (III+IV)-]

ВНИМАНИЕ!

Меню программируемых функций № 3 используется для установки параметров сигналов на выходах дополнительных каналов только при использовании модуля расширителя каналов SCHER-KHAN AUX-7. При этом длительность импульсов на выходах дополнительных каналов по умолчанию составляет 1 сек. Изменение длительности импульсов на выходах дополнительных каналов в диапазоне от 1 до 99 сек. или триггерном режиме возможно при помощи программатора SCHER-KHAN CM4.

№	Функция	[Кнопка (I)] Заводское значение	[Кнопка (II)]	[Кнопка (III)]	[Кнопка (IV)]
3-1	Событие для включения дополнительного канала 1	Только удержание кнопки IV	Постановка в режим охраны или удержание кнопки IV	Снятие с охраны или удержание кнопки IV	По окончании автомат. запуска двигателя или удержание кнопки IV
3-2	Событие для включения дополнительного канала 2	Только нажатие кнопок (II+III)	Успешный автомат. запуск двигателя или нажатие кнопок (II+III)	Перед автомат. запуском двигателя или нажатие кнопок (II+III)	Перед автомат. запуском двигателя или нажатие кнопок (II+III)

Программируемая функция 2-19: «Время работы двигателя в режиме резервирования запуска и «Турбо»»

Эта функция позволяет выбрать необходимое время работы двигателя в режиме резервирования запуска и «Турбо».

Данная программируемая функция имеет четыре значения:

- 1) Время работы составляет 120 сек. (заводское значение).
- 2) Время работы составляет 180 сек.
- 3) Время работы составляет 240 сек.
- 4) Время работы составляет 300 сек.

Программируемая функция 2-20: «Использование модуля расширителя каналов SCHER-KHAN AUX-7»

Эта функция позволяет разрешить или запретить использование модуля расширителя каналов SCHER-KHAN AUX-7.

Данная программируемая функция имеет два значения:

- 1) Модуль расширителя каналов не используется (заводское значение).
- 2) Используется модуль расширителя каналов SCHER-KHAN AUX-7. Для управления модулем расширителя каналов используется выход «Дополнительный канал 1» в разьеме CN 5 (см. схему 1, стр. 16).

ВНИМАНИЕ!

Установка значения программируемой функции 2-20 должна производиться при инсталляции системы только квалифицированным специалистом.

Установка всех программируемых функций меню № 2 на заводские значения

Для установки заводских значений программируемых функций необходимо выполнить два шага.

- 1) Вход в режим программирования. Снимите систему с охраны, выключите зажигание. Нажмите одновременно кнопки (II+IV) на 2 сек. Сирена подаст один короткий сигнал, аварийная сигнализация вспыхнет один раз, подтверждая тем самым успешное выполнение ШАГА 1.
- 2) Три раза коротко нажмите кнопку III брелока. Каждое нажатие будет подтверждаться коротким сигналом sireны и вспышкой

Цепь выхода на сирену	Транзисторный, положительная полярность, I _{max} = 2 А
Цепь блокировки стартера	Транзисторный, отрицательная полярность, I _{max} = 0,25 А
Цепь блокировки зажигания	Транзисторный, отрицательная полярность, I _{max} = 0,25 А
Цепь управления отпиранием электрозамков дверей	Транзисторный, отрицательная полярность, I _{max} = 0,25 А
Цепь управления запираем электрозамков дверей	Транзисторный, отрицательная полярность, I _{max} = 0,25 А
Цепь управления отпиранием электрозамков дверей пассажиров	Транзисторный, отрицательная полярность, I _{max} = 0,25 А
Цепь управления электроприводом замка багажника	Транзисторный, отрицательная полярность, I _{max} = 0,25 А
Цепь управления аварийной сигнализацией	Транзисторный, отрицательная полярность, I _{max} = 0,25 А
Цепь управления постановкой в охрану штатной системы	Транзисторный, отрицательная полярность, I _{max} = 0,25 А
Цепь управления снятием с охраны штатной системы	Транзисторный, отрицательная полярность, I _{max} = 0,25 А
Цепь управления салонным светом/клаксоном	Транзисторный, отрицательная полярность, I _{max} = 0,25 А
Цепь управления внешним устройством «Статус»	Транзисторный, отрицательная полярность, I _{max} = 0,25 А
Канал управления дополнительным устройством 1	Транзисторный, отрицательная полярность, I _{max} = 0,25 А
Канал управления дополнительным устройством 2	Транзисторный, отрицательная полярность, I _{max} = 0,25 А
Канал управления питанием датчиков	Транзисторный, отрицательная полярность, I _{max} = 0,1 А

Способы управления

- Дистанционно радиочастотным передатчиком (брелоком) на частоте 433,92 МГц \pm 0,2 % при мощности не более 10 мВт
- От ключа зажигания
- Автоматически по сигналам от датчиков

Защита электрических цепей

- Предохранителями (автомобильные предохранители замедленного действия в соответствии со схемой подключения)
- Внутренними токоограничительными сгораемыми резисторами
- Транзисторными внутренними защитами
- Варисторами от превышений напряжений и импульсных помех
- Диодами от смены полярности источников питания

Сферы защиты

Защищаемые зоны	Методы защиты
Контактные датчики (открытие двери, капота, багажника, включение зажигания)	Тревожный сигнал с ограничением времени срабатывания до 30 сек. в одном цикле
Датчик удара и дополнительный датчик (возможно отключение датчика до или после постановки в охрану)	Тревожный сигнал с ограничением времени срабатывания до 10 сек. в одном цикле
Радиоканал управления	Использование защищенного алгоритма динамического кодирования передаваемых команд

Прочие параметры

Процессорный блок	Значение	
	Мин.	Макс.
Напряжение питания (В)	9	18
Ток потребления процессорного блока в дежурном режиме (мА)	20	35
Диапазон рабочих температур (°С)	-40	+85
Вес (г)	240	
Габариты (мм)	155 x 120 x 32	

ВНИМАНИЕ!

Установка значения программируемой функции 2-16 должна производиться при установке системы только квалифицированным специалистом, в соответствии с параметрами автомобиля, на который производится установка. Неправильная установка значения данной программируемой функции может привести к ухудшению ресурса и выходу из строя узлов автомобиля. Если Вы не уверены в выборе значения данной функции, проконсультируйтесь с техническими специалистами дилера этой марки автомобилей в Вашем регионе.

Программируемая функция 2-17: Не используется

Программируемая функция 2-18: «Интервал времени между самопроизвольной остановкой двигателя и отключением зажигания»

Эта функция позволяет установить интервал времени, через который система отключит зажигание в случае самопроизвольной остановки двигателя в режиме автоматического запуска, а также определяет, будут ли производиться повторные попытки запуска после этого.

Данная программируемая функция имеет четыре значения:

- 1) Зажигание будет отключено немедленно, как только пропадет сигнал датчика работы двигателя (заводское значение).
- 2) Задержка 4 секунды.
- 3) Задержка 15 секунд.
- 4) Задержка 4 секунды и последующие попытки запустить двигатель снова. Количество попыток повторного запуска двигателя после самопроизвольной остановки ограничено тремя.

ВНИМАНИЕ!

Установка значения программируемой функции 2-18 должна производиться при установке системы только квалифицированным специалистом, в соответствии с параметрами автомобиля, на который производится установка. Неправильная установка значения данной программируемой функции может привести к ухудшению ресурса и выходу из строя узлов автомобиля. Если Вы не уверены в выборе значения данной функции, проконсультируйтесь с техническими специалистами дилера этой марки автомобилей в Вашем регионе.

Программируемая функция 2-15: «Увеличение минимального времени вращения стартера с ростом числа попыток запуска»

Эта функция позволяет установить интервал времени, на который увеличивается минимальное время вращения стартера при каждой следующей попытке автоматического запуска двигателя. Данная программируемая функция используется как для датчика тахометра, так и для датчика генератора.

Данная программируемая функция имеет три значения:

- 1) Время, установленное программируемой функцией 2-13 + 0,2 сек. для каждой последующей попытки запуска двигателя (заводское значение).
- 2) Время, установленное программируемой функцией 2-13 + 0,4 сек. для каждой последующей попытки запуска двигателя.
- 3) Фиксированное время, установленное программируемой функцией 2-13 для каждой попытки запуска двигателя.

ВНИМАНИЕ!

Установка значения программируемой функции 2-15 должна производиться квалифицированным специалистом при инсталляции системы, в соответствии с параметрами автомобиля, в который производится установка. Неправильная установка значения данной программируемой функции может привести к ухудшению ресурса и выходу из строя узлов автомобиля. Если Вы не уверены в выборе значения данной функции, проконсультируйтесь с техническими специалистами дилера этой марки автомобилей в Вашем регионе.

Программируемая функция 2-16: «Задержка перед вращением стартера после включения зажигания»

Эта функция позволяет установить интервал времени между включением зажигания и началом вращения стартера при автоматическом запуске двигателя автомобиля. Данный параметр устанавливается, исходя из конструктивных особенностей топливной системы автомобиля, на который производится установка.

Данная программируемая функция имеет четыре значения:

- 1) 2 сек. (заводское значение).
- 2) 4 сек.
- 3) 8 сек.
- 4) 10 сек.

Элементы питания

Напряжение и тип элемента	Срок службы одного комплекта элементов питания
Процессорный блок 12 В (автомобильный аккумулятор)	Ограничено сроком службы АКБ автомобиля
Брелок-коммуникатор 1,5 В (батарея AAA)	Около 4 месяцев*
Брелок без дисплея 6 В (две батареи CR2025)	Около 3-х лет*

** В таблице приведено среднее значение. Срок службы элемента питания брелока зависит от интенсивности пользования брелоком, качества элемента питания и режимов работы брелока.*

ВНИМАНИЕ!

Применяйте только качественные элементы питания. Применение элемента питания низкого качества может привести не только к сокращению срока службы брелока, но и к его повреждению.

МЕРЫ ПРЕДОСТОРОЖНОСТИ ПРИ МОНТАЖЕ СИСТЕМЫ

- Перед установкой системы внимательно изучите данное руководство
- При прокладке проводов собирайте их в жгуты, защищайте изоляционной лентой и (или) пластиковой гофрированной трубкой. Для повышения скрытности установки рекомендуется выбирать защиту проводки системы подобную примененной в автомобиле, на который она устанавливается
- Прокладка проводов подключения процессорного блока должна производиться в местах прокладки штатной проводки автомобиля
- При установке исполнительных устройств на подвижные части автомобиля (двери, багажник, капот и т. д.) и при переходе от неподвижных частей, прокладывайте провода только в специально предназначенных для этого трубках
- При прокладке проводов не допускайте их пережима панелями обивки салона
- Не допускайте перегиба проводов через острые кромки металлических панелей автомобиля

- При прокладке проводов из салона в моторный отсек или багажник автомобиля используйте штатные места прокладки проводов или специально предназначенные для этого проходные втулки
- При необходимости удлинить провод используйте провод такого же или большего сечения
- Все компоненты системы (кроме сирены, которая имеет защиту по стандарту IP-65) выполнены по стандарту IP-40. Выбор места для установки компонентов должен исключать возможность проникновения внутрь технологических жидкостей и атмосферной влаги
- Все блоки и датчики необходимо располагать разъемами вниз или в сторону. Для исключения попадания влаги в корпус блока кабеля должны иметь провис
- Не устанавливайте компоненты системы в местах сильного нагрева (элементы охлаждения двигателя, климатической установки)
- Компоненты и провода не должны препятствовать работе подвижных компонентов автомобиля
- При установке датчиков открытия капота и багажника, свободный ход штоков датчиков должен быть не менее 5 мм. Такая установка предотвратит ложное срабатывание датчиков. При парковке на неровной поверхности возможны деформации кузова автомобиля
- Датчик удара следует крепить на жесткой поверхности. Не устанавливайте датчик удара на пластиковых панелях. Их температурная деформация при нагреве или остывании может приводить к ложным срабатываниям датчика. Регулятор чувствительности датчика удара должен быть легко доступен пользователю. Пользователь должен знать о расположении датчика для самостоятельной настройки
- Сирена, устанавливаемая в моторном отсеке, не должна располагаться близко к выпускному коллектору, высоковольтным цепям зажигания и головного света автомобиля. Сирена должна устанавливаться рупором вниз или в сторону для исключения скопления в нем влаги. Доступ к сирене извне автомобиля должен быть исключен

ВНИМАНИЕ!

При несоблюдении мер предосторожности производитель не несет ответственность за возможные последствия (повреждение автомобиля, нарушение работы штатного электрооборудования и т. п.).

- 3) 1,2 сек.
- 4) 2 сек.

ВНИМАНИЕ!

Установка значения программируемой функции 2-13 должна производиться при установке системы только квалифицированным специалистом, в соответствии с параметрами автомобиля, в который производится установка. Неправильная установка значения данной программируемой функции может привести к ухудшению ресурса и выходу из строя узлов автомобиля. Если Вы не уверены в выборе значения данной функции, проконсультируйтесь с техническими специалистами дилера этой марки автомобилей в Вашем регионе.

Программируемая функция 2-14: «Максимальное время вращения стартера»

Эта функция позволяет установить максимально возможное время вращения стартера при попытке автоматического запуска при использовании любого типа датчика работы двигателя.

Данная программируемая функция имеет четыре значения:

- 1) 2 сек. (заводское значение).
- 2) 4 сек.
- 3) 8 сек.
- 4) 10 сек.

ВНИМАНИЕ!

Установка значения программируемой функции 2-14 должна производиться при установке системы только квалифицированным специалистом, в соответствии с параметрами автомобиля, на который производится установка. Неправильная установка значения данной программируемой функции может привести к ухудшению ресурса и выходу из строя узлов автомобиля. Если Вы не уверены в выборе значения данной функции, проконсультируйтесь с техническими специалистами дилера этой марки автомобилей в Вашем регионе.

ВНИМАНИЕ!

Установка значения программируемой функции 2-11 должна производиться при инсталляции системы только квалифицированным специалистом, в соответствии с выбранным назначением выхода дополнительного канала 2.

Программируемая функция 2-12: «Использование датчика температуры»

Эта функция определяет режим работы входа запуска двигателя в разьеме CN 10 (см. схему 1, стр. 16) и позволяет разрешить или запретить использование датчика температуры SCHER-KHAN TE-1 при автоматическом запуске двигателя.

Данная программируемая функция имеет два значения:

- 1) Датчик температуры не используется. Вход работает в режиме автоматического запуска двигателя от внешнего устройства (см. стр. 37) (заводское значение).
- 2) Датчик температуры SCHER-KHAN TE-1 используется для ограничения числа автоматических запусков при запуске двигателя по таймеру. Очередной запуск двигателя по таймеру не произойдет, если температура воздуха будет выше установленного значения.

ВНИМАНИЕ!

Установка значения программируемой функции 2-12 должна производиться при инсталляции системы только квалифицированным специалистом, в соответствии с выбранным назначением входа датчика запуска двигателя.

Программируемая функция 2-13: «Минимальное время вращения стартера»

Эта функция позволяет установить минимальное время вращения стартера при попытке автоматического запуска при использовании любого типа датчика работы двигателя.

Данная программируемая функция имеет четыре значения:

- 1) 0,6 сек. (заводское значение).
- 2) 0,8 сек.

УСТАНОВКА ОСНОВНЫХ КОМПОНЕНТОВ**Установка процессорного блока**

Выберите место для установки процессорного блока в салоне (например, за или под приборной панелью) и закрепите его при помощи пластиковых стяжек или двусторонней липкой основы. После установки и подключения процессорного блока его необходимо обучить коду брелоков (см. стр. 39).

ВНИМАНИЕ!

Так как корпус блока негерметичен, не устанавливайте процессорный блок в моторном отсеке. Избегайте установки блока непосредственно на электронные компоненты автомобиля. Эти компоненты могут быть источниками радиопомех.

Установка антенного блока

При установке антенного блока руководствуйтесь рекомендациями, приведенными ниже. Расстояние от антенны до ближайшей металлической поверхности должно быть не менее 50 мм. Перед установкой антенного блока следует обезжирить поверхность стекла в месте монтажа спиртовой салфеткой. Температура стекла при монтаже должна быть не менее +10 °С. Рекомендуются близкая к вертикальной ориентация антенного блока, при этом обеспечивается максимальная дальность связи во всех направлениях вокруг автомобиля. При прокладке провода от антенного блока к процессорному блоку следите за тем, чтобы не передавить провод панелями или фиксаторами обивки.

Допустима скрытая установка антенного блока. При скрытой установке возможна некоторая потеря в дальности связи.

Возможные места установки:

- В углах лобового стекла
- Солнцезащитные козырьки
- На неподвижных боковых стеклах
- Козырек приборной панели
- В углах заднего стекла
- Под задней полкой и т. д.

При выборе расположения антенного блока, необходимо учитывать месторасположение процессорного блока и длину соединительного кабеля, а также неблагоприятные для радиообмена факторы. Неблагоприятными факторами могут являться:

- Тонировка
- Непосредственная близость нагревательного элемента обогрева стекла
- Непосредственная близость антенны радиоприемника в стекле
- Непосредственная близость других мощных передающих устройств

Установка датчика вызова владельца

Датчик вызова из автомобиля может быть установлен в нижнем левом или правом углу лобового стекла автомобиля. Перед установкой датчика следует обезжирить поверхность стекла в месте монтажа спиртовой салфеткой. Температура стекла при монтаже должна быть не менее +10 °С. При выборе места установки недопустимо касание корпусом датчика пластиковых панелей и кузова, для уменьшения вероятности ложных срабатываний. При прокладке провода от датчика вызова к процессорному блоку сигнализации следите за тем, чтобы не передавить провод панелями или фиксаторами обивки.

Для настройки чувствительности на датчике предусмотрен ступенчатый регулятор с тремя положениями. Крайнее левое положение регулятора соответствует минимальной чувствительности датчика, крайнее правое – максимальной.

Установка sireны

Для установки sireны выберите место в моторном отсеке, которое хорошо защищено от доступа из-под днища автомобиля. Не размещайте sireну рядом с сильно нагревающимися узлами или подвижными компонентами. Для предотвращения скапливания влаги или грязи рупор sireны должен быть направлен вниз. Предупредите пользователя системы, что при мойке автомобиля необходимо защищать sireну от прямого попадания струй воды высокого давления.

Установка датчиков капота и багажника

Для охраны капота и багажника может потребоваться установка дополнительных концевых замыкателей.

- 2) Постановка в режим охраны или нажатие кнопки IV брелока на 2 сек.
- 3) Снятие с охраны или нажатие кнопки IV брелока на 2 сек.
- 4) Успешный автоматический запуск двигателя или нажатие кнопки IV брелока на 2 сек.

Примечание к функции 2-10:

При использовании модуля расширителя каналов SCHER-KHAN AUX-7 (при опционном значении программируемой функции 2-20, см. стр. 72) событие, необходимое для включения дополнительного канала 1, выбирается при помощи программируемой функции 3-1 (см. стр. 74).

ВНИМАНИЕ!

Установка значения программируемой функции 2-10 должна производиться квалифицированным специалистом при инсталляции системы, в соответствии с выбранным назначением выхода дополнительного канала 1.

Программируемая функция 2-11: «Событие для включения дополнительного канала 2»

Эта функция позволяет выбрать событие, необходимое для включения дополнительного канала 2.

Данная программируемая функция имеет четыре значения:

- 1) Только кратковременное нажатие кнопок (II+III) брелока (заводское значение).
- 2) Успешный автоматический запуск двигателя или кратковременное нажатие кнопок (II+III) брелока.
- 3) Непосредственно перед автоматическим запуском двигателя или кратковременное нажатие кнопок (II+III) брелока.
- 4) На время работы двигателя в режимах автоматического запуска, резервирования запуска и «Турбо».

Примечание к функции 2-11:

При использовании модуля расширителя каналов SCHER-KHAN AUX-7 (при опционном значении программируемой функции 2-20, см. стр. 72) событие, необходимое для включения дополнительного канала 2, выбирается при помощи программируемой функции 3-2 (см. стр. 74).

Программируемая функция 2-9: «Длительность импульса на дополнительном канале 2»

Эта функция позволяет выбрать необходимую длительность импульса на выходе «Дополнительный канал 2» в разьеме CN 5 (см. схему 1, стр. 16) или включить триггерный режим работы. Выход «Дополнительный канал 2» управляется кратковременным нажатием кнопок (II+III) брелока, а также может включаться событием, установленным программируемой функцией 2-11.

Данная программируемая функция имеет четыре значения:

- 1) 1 сек. (заводское значение).
- 2) 15 сек.
- 3) 30 сек.
- 4) Триггер. При выборе этого значения, сигнал на выходе «Дополнительный канал 2» появившись, будет присутствовать вплоть до короткого нажатия кнопок (II+III) брелока, перехода в режим VALET или отключения питания системы.

Примечание к функции 2-9:

При использовании модуля расширителя каналов SCHER-KHAN AUX-7 (при опционном значении программируемой функции 2-20, см. стр. 72) длительность импульса на выходе «Дополнительный канал 2» устанавливается при помощи программатора SCHER-KHAN CM4 в диапазоне от 1 до 99 сек. или триггерном режиме.

ВНИМАНИЕ!

Установка значения программируемой функции 2-9 должна производиться при инсталляции системы квалифицированным специалистом, в соответствии с выбранным назначением выхода дополнительного канала 2.

Программируемая функция 2-10: «Событие для включения дополнительного канала 1»

Эта функция позволяет выбрать событие, необходимое для включения дополнительного канала 1.

Данная программируемая функция имеет четыре значения:

- 1) Только нажатие кнопки IV брелока на 2 сек. (заводское значение).

Эти датчики должны быть установлены на металлическую поверхность автомобиля, имеющую хороший контакт с кузовом. Важно выбрать такое место, где исключается возможность проникновения и (или) скопления воды. Выбирайте места, которые при закрытых капоте и багажнике защищены резиновыми уплотнениями. Не устанавливайте датчики на водостоках. Датчики могут быть установлены с помощью скобы или в монтажном отверстии соответствующего размера. Помните, что при правильной установке подвижный шток датчика должен иметь свободный ход не менее 5 мм при закрытии капота или багажника. Датчик в багажном отделении не должен мешать погрузке и выгрузке багажа, а датчик под капотом – техническому обслуживанию автомобиля.

Установка датчика удара

Выберите место на прочной поверхности в салоне и установите датчик удара при помощи двух винтов (пластиковых стяжек или двусторонней липкой основы). Убедитесь в наличии свободного доступа к датчику для его регулировки. Для настройки чувствительности на датчике предусмотрено два регулятора. Регулятор с цифрой 1 – устанавливает чувствительность зоны предупреждения, регулятор с цифрой 2 – устанавливает чувствительность зоны тревоги. Поворот регуляторов по часовой стрелке уменьшает чувствительность, а против часовой – увеличивает. Для правильной работы системы настройка зоны предупреждения должна быть более чувствительной, чем настройка зоны тревоги. Покажите пользователю место установки датчика удара и объясните способ регулировки его чувствительности. При прокладке провода от датчика удара к процессорному блоку сигнализации следите за тем, чтобы не передавить провод панелями или фиксаторами обивки.

Установка дополнительно датчика

Выберите место в соответствии с назначением датчика и рекомендациями производителя датчика. Убедитесь в наличии свободного доступа к датчику для его регулировки, если это может потребоваться. Покажите пользователю место установки дополнительного датчика и объясните способ регулировки его чувствительности. При прокладке провода от дополнительного датчика к процессорному блоку сигнализации следите за тем, чтобы не передавить провод панелями или фиксаторами обивки. Активным уровнем для срабатывания системы от дополнительного датчика является потенциал МАССЫ.

НАЗНАЧЕНИЕ ПРОВОДОВ



Схема 1.

ВНИМАНИЕ!

Установка значения программируемой функции 2-7 должна производиться квалифицированным специалистом при установке системы, в соответствии с выбранной схемой подключения.

Программируемая функция 2-8: «Длительность импульса на дополнительном канале 1»

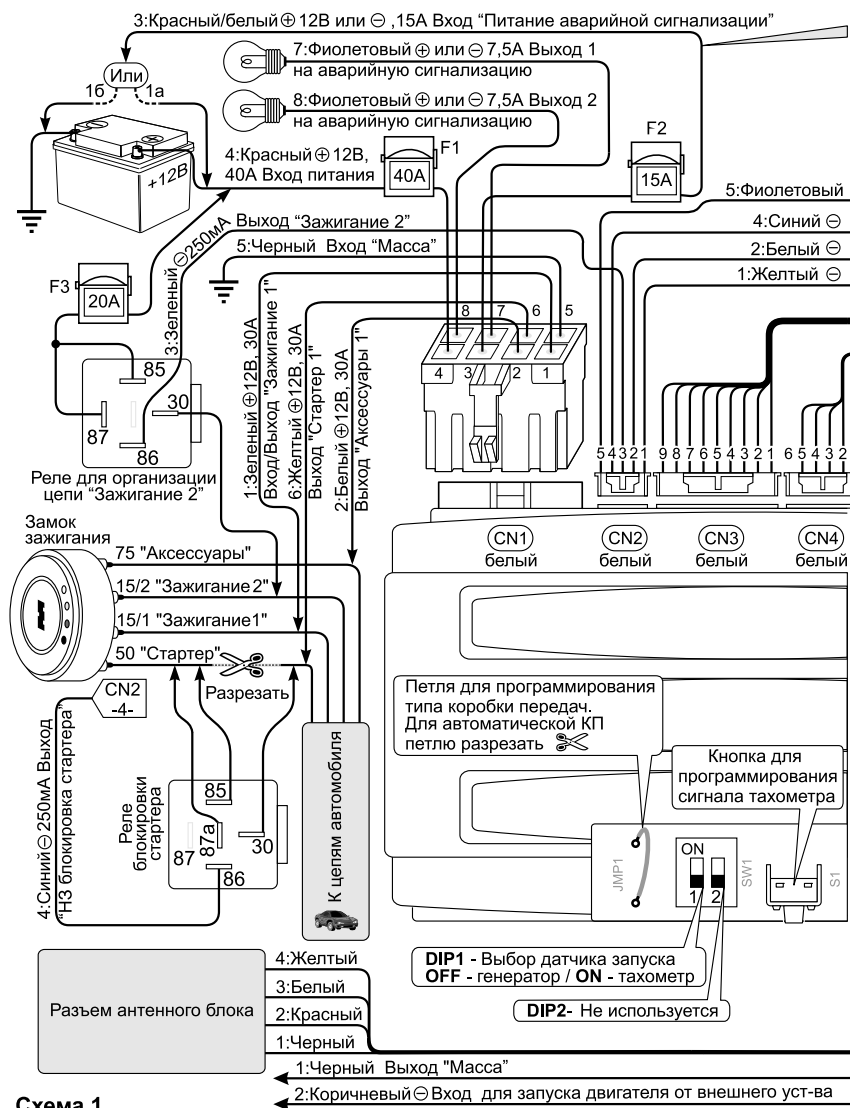
Эта функция позволяет выбрать необходимую длительность импульса на выходе «Дополнительный канал 1» в разъеме CN 5 (см. схему 1, стр. 16) или включить триггерный режим работы. Выход «Дополнительный канал 1» управляется нажатием кнопки IV брелока на 2 сек., а также может включаться событием, установленным программируемой функцией 2-10.

Данная программируемая функция имеет четыре значения:

- 1) 1 сек. (заводское значение).
- 2) 15 сек.
- 3) 30 сек.
- 4) Триггер. При выборе этого значения, сигнал на выходе «Дополнительный канал 1» появившись, будет присутствовать вплоть до нажатия кнопки IV брелока на 2 сек., перехода в режим VALET или отключения питания системы.

Примечание к функции 2-8:

При использовании модуля расширителя каналов SCHER-KHAN AUX-7 (при опционном значении программируемой функции 2-20, см. стр. 72) длительность импульса на выходе «Дополнительный канал 1» устанавливается при помощи программатора SCHER-KHAN CM4 в диапазоне от 1 до 99 сек. или триггерном режиме.

ВНИМАНИЕ!

Установка значения программируемой функции 2-8 должна производиться квалифицированным специалистом при установке системы, в соответствии с выбранным назначением выхода дополнительного канала 1.

Программируемая функция 2-6: «Двойной импульс запирания замков дверей»

Эта функция позволяет реализовать двойной импульс запирания замков дверей. Выбор значения данной функции зависит от конструкции автомобиля, на который устанавливается система.

Данная программируемая функция имеет два значения:

- 1) Одиночный импульс запирания выбранной длительности (заводское значение).
- 2) Двойной импульс запирания замков дверей. В этом случае на выходе «Запирание ЦЗ» в разъеме CN 4 (см. схему 1, стр. 16) каждый раз при запирании будут появляться два последовательных импульса длительностью 0,5 сек.

ВНИМАНИЕ!

Значение этой функции зависит от конструкции автомобиля. Неправильный выбор значения данной функции может привести к неустойчивой работе центрального замка, снижению его ресурса или к порче штатного оборудования автомобиля. Если Вы не уверены в выборе значения данной функции, то прежде чем изменить заводскую установку проконсультируйтесь с техническими специалистами дилера этой марки автомобилей в Вашем регионе.

Программируемая функция 2-7: «Тип реле блокировки зажигания»

Эта функция определяет режим работы выхода «Блокировка зажигания» в разъеме CN 5 (см. схему 1, стр. 16).

Данная программируемая функция имеет два значения:

- 1) Используется нормально замкнутое реле блокировки зажигания. На выходе «Блокировка зажигания» МАССА появляется, когда блокировка зажигания включена (см. стр. 31) (заводское значение).
- 2) Используется нормально разомкнутое реле блокировки зажигания. На выходе «Блокировка зажигания» МАССА появляется, когда блокировка зажигания отключена (см. стр. 31).

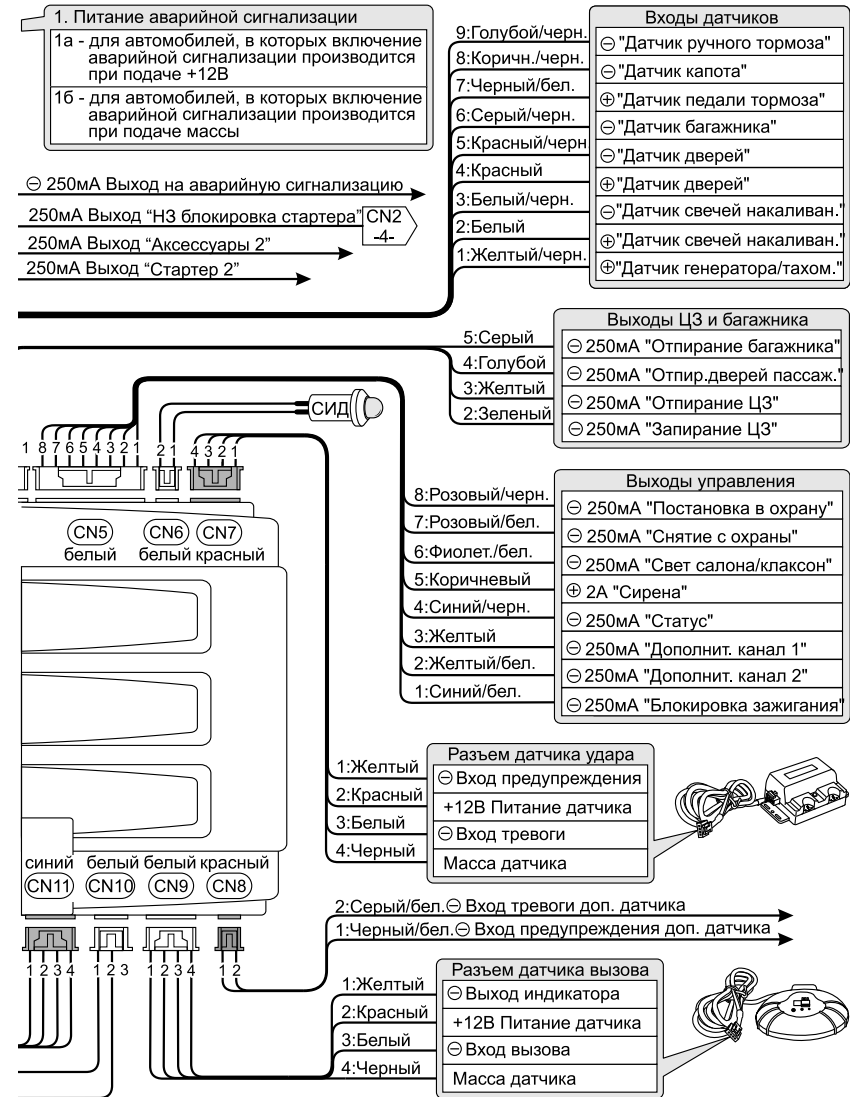

8-КОНТАКТНЫЙ РАЗЪЕМ CN 1

1. Зеленый провод: (+ 12 В, 30 А) вход/выход «Зажигание 1»

Этот провод подает питание на провод «Зажигание 1» замка зажигания от процессорного блока, а также служит для программирования брелоков, аварийного отключения системы и входа в режим VALET. Подключите зеленый провод к замку зажигания (клемма 15/1). На данном проводе появляется напряжение +12 В в положении ON (ВКЛ) и не пропадает при вращении стартера.

2. Белый провод: (+ 12 В, 30 А) выход «Аксессуары 1»

Этот провод подает питание на провод «Аксессуары» замка зажигания от процессорного блока. Подключите белый провод к замку зажигания (клемма 75). На данном проводе появляется напряжение +12 В в положениях АСС и ON (ВКЛ) замка зажигания и пропадает при вращении стартера.

3. Красный/белый провод: вход (15 А), контакт № 30 внутреннего реле управления аварийной сигнализацией

Этот провод обеспечивает питание для линий управления аварийной сигнализацией. Это контакт № 30 внутреннего реле управления аварийной сигнализацией. Подключите этот провод к МАССЕ или питанию + 12 В. Провод защищен предохранителем, рассчитанным на ток не более 15 А.

4. Красный провод: (+ 12 В, 40 А) питание постоянного тока от аккумулятора

Этот провод подает питание на процессорный блок, датчики, модуль радиоканала, на силовые цепи управления автоматическим запуском двигателя автомобиля. Подключите красный провод к положительной клемме аккумулятора до штатных автомобильных предохранителей.

5. Черный провод: МАССА

Подключите черный провод к отрицательной клемме аккумулятора или к заземленным частям автомобиля.

6. Желтый провод: (+ 12 В, 30 А) выход «Стартер 1»

Этот провод подает питание на стартер для запуска двигателя от процессорного блока. Подключите желтый провод к проводу замка зажигания, на котором появляется +12 В в положении START (при вращении стартера) после реле блокировки стартера (см. схему 1).

- 2) Импульсы 3,5 секунды при отпирании и запираании.
- 3) Импульс 0,5 секунды при отпирании и импульс 20 секунд при запираании.
- 4) Импульс 3,5 секунды при отпирании и импульс 20 секунд при запираании.

ВНИМАНИЕ!

Значение этой функции зависит от конструкции автомобиля. Неправильный выбор значения данной функции может привести к неустойчивой работе центрального замка, снижению его ресурса или к порче штатного оборудования автомобиля. Если Вы не уверены в выборе значения данной функции, то прежде чем изменить заводскую установку проконсультируйтесь с техническими специалистами дилера этой марки автомобилей в Вашем регионе.

Программируемая функция 2-5: «Двойной импульс отпирания замков дверей»

Эта функция позволяет реализовать двойной импульс отпирания замков дверей. Выбор значения данной функции зависит от конструкции автомобиля, на который устанавливается система.

Данная программируемая функция имеет два значения:

- 1) Одиночный импульс отпирания выбранной длительности (заводское значение).
- 2) Двойной импульс отпирания замков дверей. В этом случае, на выходе «Отпирание ЦЗ» в разъеме CN 4 (см. схему 1, стр. 16) каждый раз при отпирании будут появляться два последовательных импульса длительностью 0,5 сек.

ВНИМАНИЕ!

Значение этой функции зависит от конструкции автомобиля. Неправильный выбор значения данной функции может привести к неустойчивой работе центрального замка, снижению его ресурса или к порче штатного оборудования автомобиля. Если Вы не уверены в выборе значения данной функции, то прежде чем изменить заводскую установку проконсультируйтесь с техническими специалистами дилера этой марки автомобилей в Вашем регионе.

недостаток: существует опасность поставить систему на охрану, не закрыв дверь.

Программируемая функция 2-3: «Длительность импульса отпирания замка багажника»

Эта функция позволяет изменить длительность импульса управления замком багажника. Выбор значения данной функции зависит от конструкции автомобиля, на который устанавливается система. Например, если подключение происходит к кнопке в салоне (которая для устранения ложного срабатывания требует некоторого времени удержания), то требуется выбрать второе значение данной функции.

Данная программируемая функция имеет два значения:

- 1) 0,5 сек. (заводское значение).
- 2) 4 сек.

ВНИМАНИЕ!

Значение этой функции зависит от конструкции автомобиля. Неправильный выбор значения данной функции может привести к выходу из строя электрозамка багажника, снижению его ресурса или к порче штатного оборудования автомобиля. Если Вы не уверены в выборе значения данной функции, то прежде чем изменить заводскую установку проконсультируйтесь с техническими специалистами дилера этой марки автомобилей в Вашем регионе.

Программируемая функция 2-4: «Длительность импульсов управления центральным замком»

Эта функция позволяет изменить длительность импульсов управления центральным замком. Выбор значения данной функции зависит от конструкции автомобиля, на который устанавливается система. Например, время 3,5 сек. (второе значение функции) требуется для управления компрессором электропневматической системы центрального замка автомобилей VW; MERCEDES; AUDI. Увеличение импульса запирания до 20 сек. (третье и четвертое значения функции) требуется, если в автомобиле есть режим «Комфорт» – закрытие люка и стекол при запирании центрального замка.

Данная программируемая функция имеет четыре значения:

- 1) Импульсы 0,5 секунды при отпирании и запирании (заводское значение).

Этот провод может не подключаться, если не используются функции автоматического запуска.

7. Фиолетовый провод: выход 1 на аварийную сигнализацию (7.5 A), контакт № 87 внутреннего реле

Этот провод обеспечивает световую индикацию режимов работы автосигнализации, посредством управления силовыми цепями аварийной сигнализации.

Подключите этот выход системы к проводу автомобиля, на котором появляется импульсный сигнал в такт со вспышками левого указателя поворота. Полярность сигнала на этом выходе определяется подключением красного/белого провода этого разъема.

8. Фиолетовый провод: выход 2 на аварийную сигнализацию (7.5 A), контакт № 87 внутреннего реле

Этот провод обеспечивает световую индикацию режимов работы автосигнализации посредством управления силовыми цепями аварийной сигнализации.

Подключите этот выход системы к проводу автомобиля, на котором появляется импульсный сигнал в такт со вспышками правого указателя поворота. Полярность сигнала на этом выходе определяется подключением красного/белого провода этого разъема.

5-КОНТАКТНЫЙ РАЗЪЕМ CN 2

1. Желтый провод: отрицательный выход (-250 mA) «Стартер 2»

Этот провод подает МАССУ на реле для организации дополнительной цепи включения стартера. Подключите желтый провод к 86 контакту дополнительного реле. Если вторая цепь включения стартера не нужна, то не подключайте этот провод.

Это транзисторный слаботочный (-250 mA) выход. Он может использоваться только для управления дополнительно установленным реле.

2. Белый провод: отрицательный выход (-250 mA) «Аксессуары 2»

Этот провод подает МАССУ на реле для организации дополнительной цепи включения аксессуаров. Подключите белый провод к 86 контакту

дополнительного реле. Если вторая цепь включения аксессуаров не нужна, то не подключайте этот провод.

Это транзисторный слаботочный (-250 мА) выход. Он может использоваться только для управления дополнительно установленным реле.

3. Зеленый провод: отрицательный выход (-250 мА) «Зажигание 2»

Этот провод подает МАССУ на реле для организации дополнительной цепи зажигания. Подключите зеленый провод к 86 контакту дополнительного реле (см. схему 1). Если вторая цепь зажигания не нужна, то не подключайте этот провод. При необходимости обхода штатного иммобилайзера этот провод используется для управления модулем SCHER-KHAN BP-2 или SCHER-KHAN BP-3.

Это транзисторный слаботочный (-250 мА) выход. Он может использоваться только для управления дополнительно установленным реле.

4. Синий провод: отрицательный выход (-250 мА) «НЗ блокировка стартера»

Этот провод подает МАССУ на нормально замкнутое (НЗ) реле блокировки стартера в режиме охраны и режиме пассивного иммобилайзера. Блокировка стартера будет активирована так же в режимах автоматического запуска, резервирования запуска, охраны с работающим двигателем и «Турбо», для защиты стартера от случайного включения. Подключите синий провод к 86 контакту дополнительного реле (см. схему 1).

Это транзисторный слаботочный (-250 мА) выход. Он может использоваться только для управления дополнительно установленным реле.

5. Фиолетовый провод: отрицательный выход (-250 мА) на аварийную сигнализацию

Этот провод подает МАССУ на реле для организации дополнительной цепи управления аварийной сигнализацией. Подключите фиолетовый провод к 86 контакту дополнительного реле. Если дополнительная цепь управления аварийной сигнализацией не нужна, то не подключайте этот провод.

Это транзисторный слаботочный (-250 мА) выход. Он может использоваться только для управления дополнительно установленным реле.

ПОДРОБНОЕ ОПИСАНИЕ ПРОГРАММИРУЕМЫХ ФУНКЦИЙ МЕНЮ № 2:

Программируемая функция 2-1: «Световая сигнализация при срабатывании предупредительной зоны датчика удара»

Эта функция позволяет включить или выключить сигналы световой сигнализации, сопровождающие срабатывание зоны предупреждения датчика удара и дополнительного датчика. Отключение световой сигнализации позволяет существенно уменьшить разряд аккумуляторной батареи в случае частых срабатываний датчиков по зоне предупреждения. Включение световой сигнализации в некоторых моделях автомобилей может выводить из спящего режима штатное электрооборудование.

Данная программируемая функция имеет два значения:

- 1) Срабатывание зоны предупреждения датчика удара и дополнительного датчика сопровождается миганием световой сигнализации (заводское значение).
- 2) Мигание световой сигнализации при срабатывании зоны предупреждения датчика удара и дополнительного датчика выключено.

Программируемая функция 2-2: «Учет плавного гашения салонного света»

Эта функция предназначена для настройки системы при необходимости учета задержки выключения света в салоне.

Данная программируемая функция имеет четыре значения:

- 1) Задержки нет. Рекомендуется использовать в случаях, когда учет задержки выключения света в салоне не нужен (заводское значение).
- 2) Задержка 5 сек. Используется в случаях, когда необходим учет задержки выключения света в салоне. В тех случаях, когда плавное гашение происходит быстро, данный вариант наиболее предпочтителен.
- 3) Задержка 45 секунд. Используется в случаях, когда необходим учет задержки выключения света в салоне. Использование длительной задержки негативно отражается на охранных свойствах системы.
- 4) Автоматическое определение завершения плавного гашения света в салоне. Датчики дверей будут взяты под охрану, как только погаснет салонный свет. Используется в случаях, когда необходим учет задержки выключения света в салоне. В данном случае обеспечивается максимально быстрое взятие под охрану концевых датчиков дверей. Данный вариант обеспечивает работоспособность системы в подавляющем большинстве случаев, однако, имеет существенный

2-13	Минимальное время вращения стартера	0,6 сек.	0,8 сек.	1,2 сек.	2 сек.
2-14	Максимальное время вращения стартера	2 сек.	4 сек.	8 сек.	10 сек.
2-15	Увеличение минимального времени вращения стартера с ростом числа попыток запуска	Время функции 2-13 + 0,2 сек. с каждой след. попыткой	Время функции 2-13 + 0,4 сек. с каждой след. попыткой	Фиксированное время функции 2-13	
2-16	Задержка перед вращением стартера после включения зажигания	2 сек.	4 сек.	8 сек.	10 сек.
2-17	Не используется				
2-18	Интервал между остановкой двигателя и отключением зажигания	0 сек.	4 сек.	15 сек.	4 сек. с попытками повторного запуска
2-19	Время работы двигателя в режиме резервирования запуска и «Турбо»	120 сек.	180 сек.	240 сек.	300 сек.
2-20	Использование модуля расширения каналов AUX-7	Не используется	Используется		

9-КОНТАКТНЫЙ РАЗЪЕМ CN 3

1. Желтый/черный: вход датчика генератора/тахометра

Этот провод служит для определения состояния двигателя.

Программируемый вход, режим его работы задается переключателем SW1:

1) Если DIP1 установлен в положение OFF, система определяет, что двигатель автомобиля работает при наличии напряжения +12 В на данном входе. В этом случае желтый/черный провод используется в качестве датчика генератора.

2) Если DIP1 установлен в положение ON, система определяет, что двигатель автомобиля работает при наличии переменного сигнала на данном входе. В этом случае, для обеспечения нормальной работы системы в режимах автоматического запуска, резервирования запуска, охраны с работающим двигателем и «Турбо», необходимо запрограммировать частоту сигнала на входе тахометрического датчика (см. стр. 39).

2. Белый провод: положительный датчик свечей накаливания

Этот провод используется только в том случае, если автомобиль оснащен свечами накаливания. При выполнении автоматического запуска двигателя, процессорный блок отложит включение стартера до тех пор, пока на этом проводе не пропадет напряжение +12 В, но не более чем на 30 сек. Подключите белый провод к проводу лампы индикации работы свечей накаливания на приборной панели или к проводу под капотом, на котором появляется напряжение +12 В во время прогрева свечей.

Примечание:

Не присоединяйте белый провод, если не требуется использование его функций.

3. Белый/черный провод: отрицательный датчик свечей накаливания

Все функции белого провода. При выполнении автоматического запуска двигателя, процессорный блок отложит включение стартера до тех пор, пока на этом проводе не пропадет потенциал МАССЫ, но не более чем на 30 сек. Подключите белый/черный провод к проводу лампы индикации работы свечей накаливания на приборной панели или к проводу под

капотом, на котором появляется потенциал МАССЫ во время прогрева свечей.

Примечание:

Не присоединяйте белый/черный провод, если не требуется использование его функций.

4. Красный провод: положительный датчик двери

Когда система находится в режиме охраны, замыкание красного провода на +12 В вызовет мгновенный переход системы в режим тревоги.

Подключите красный провод к общему проводу, соединяющему концевые выключатели дверей автомобиля или к лампе освещения салона. При наличии в автомобиле функции задержки выключения салонного света (если используются варианты подключения, показанные на схемах 5 и 10, см. стр. 25, 26), необходимо выбрать одно из опционных значений программируемой функции 2-2 (см. стр. 61). В случае подключения по схемам 7 и 12, (см. стр. 25,26) учет задержки выключения салонного света не требуется.

5. Красный/черный провод: отрицательный датчик двери

Все функции красного провода. Когда система находится в режиме охраны, замыкание красного/черного провода на МАССУ вызовет мгновенный переход системы в режим тревоги.

Подключите красный/черный провод к общему проводу, соединяющему датчики дверей автомобиля или к лампе освещения салона. При наличии в автомобиле функции задержки выключения салонного света (если используются варианты подключения, показанные на схемах 4, 8 и 9, см. стр. 25, 26), необходимо выбрать одно из опционных значений программируемой функции 2-2 (см. стр. 61). В случае подключения по схемам 6 и 11 (см. стр. 25, 26), учет задержки выключения салонного света не требуется. При установке системы в автомобиль, в котором питание лампы освещения салона отключается при переходе штатных устройств в спящий режим, необходимо применение диодной развязки (схема 8).

6. Серый/черный провод: отрицательный датчик багажника

Когда система находится в режиме охраны, замыкание серого/черного провода на МАССУ вызовет мгновенный переход системы в режим тревоги.

2-4	Длительность импульсов управления центральным замком (открытие/закрытие)	0,5 сек./ 0,5 сек.	3,5 сек./ 3,5 сек.	0,5 сек./ 20 сек.	3,5 сек./ 20 сек.
2-5	Двойной импульс отпирания замков дверей	Нет	Есть (только 0,5 сек.)		
2-6	Двойной импульс запираания замков дверей	Нет	Есть (только 0,5 сек.)		
2-7	Тип реле блокировки зажигания	НЗ	НР		
2-8	Длительность импульса на доп. канале 1	1 сек.	15 сек.	30 сек.	Триггер
2-9	Длительность импульса на доп. канале 2	1 сек.	15 сек.	30 сек.	Триггер
2-10	Событие для включения дополнительного канала 1	Только удержание кнопки IV	Постановка в режим охраны или удержание кнопки IV	Снятие с охраны или удержание кнопки IV	Успешный автомат. запуск двигателя или удержание кнопки IV
2-11	Событие для включения дополнительного канала 2	Только нажатие кнопок (II+III)	Успешный автомат. запуск двигателя или нажатие кнопок (II+III)	Перед автомат. запуском двигателя или нажатие кнопок (II+III)	Статус автоматического запуска, резервирования запуска и «Турбо»
2-12	Использование датчика температуры	Не используется	Используется		

Установка всех программируемых функций меню № 1 на заводские значения

Для установки заводских значений программируемых функций необходимо выполнить два шага.

- 1) Вход в режим программирования. Снимите систему с охраны, выключите зажигание. Нажмите одновременно кнопки (I+IV) на 2 сек. Сирена подаст один короткий сигнал, аварийная сигнализация вспыхнет один раз, подтверждая тем самым успешное выполнение ШАГА 1.
- 2) Три раза коротко нажмите кнопку III брелока. Каждое нажатие будет подтверждаться коротким сигналом sireны и вспышкой аварийной сигнализации. Через некоторое время после этого прозвучат три сигнала sireны, аварийная сигнализация вспыхнет три раза, подтверждая установку заводских значений всех программируемых функций меню № 1.

МЕНЮ ПРОГРАММИРУЕМЫХ ФУНКЦИЙ № 2 [КНОПКА (II+IV)-]

№	Функция	[Кнопка (I)] Заводское значение	[Кнопка (II)]	[Кнопка (III)]	[Кнопка (IV)]
2-1	Световая сигнализация при срабатывании предупредительной зоны датчика удара	Есть	Нет		
2-2	Учет плавного гашения салонного света	Нет	5 сек.	45 сек.	Автоматически, как только погаснет салонный свет
2-3	Длительность импульса отпирания замка багажника	0,5 сек.	4 сек.		

Установите датчик в багажнике автомобиля и подключите к нему серый/черный провод. Возможно подключение серого/черного провода к штатному датчику открытия багажника (если он установлен). Если датчик управляет включением освещения багажника независимо от того, включены габаритные огни или нет, то применять диодную развязку не нужно.

Если данный датчик управляет включением освещения багажника только при включенных габаритных огнях, то необходимо применить диодную развязку (см. схему 3, стр. 24).

При установке системы на автомобиль, в котором питание лампы освещения багажника отключается при переходе штатных устройств в спящий режим, необходимо применение диодной развязки.

Диоды могут быть с максимальным прямым током 1 А. В схеме можно применить диоды зарубежного производства типа 1N4000-1N4007 или российские аналоги КД243 (А-Ж).

7. Черный/Белый: положительный вход датчика педали тормоза

Этот провод служит для определения состояния педали тормоза. При наличии напряжение +12 В на данном проводе система определяет, что нажата педаль тормоза и запрещает работу двигателя в автоматических режимах. Подключение этого провода необходимо для нормальной работы системы в режимах автоматического запуска, резервирования запуска, «Турбо» и автоматического запираения замков дверей при значениях 3 и 4 программируемой функции 1-4 (см. стр. 48). На данном проводе должно появляться напряжение +12 В при нажатии на педаль тормоза и пропадать при отпускании педали (см. схему 1, стр. 16).

8. Коричневый/черный провод: отрицательный датчик капота

Когда система находится в режиме охраны, замыкание коричневого/черного провода на МАССУ вызовет мгновенный переход системы в режим тревоги.

При наличии сигнала отрицательной полярности на данном проводе система определяет, что открыт капот и запрещает работу двигателя в автоматических режимах. Подключение этого провода необходимо для нормальной работы системы в режимах автоматического запуска, резервирования запуска и «Турбо».

Установите датчик под капотом автомобиля и подключите к нему коричневый/черный провод. Возможно подключение коричневого/черного провода к штатному датчику открытия капота (если он установлен). Если датчик управляет включением освещения капота независимо от того, включены габаритные огни или нет, то применять диодную развязку не нужно.

Если данный датчик управляет включением освещения капота только при включенных габаритных огнях, то необходимо применить диодную развязку (см. схему 2, стр. 24).

Диоды могут быть с максимальным прямым током 1 А. В схеме можно применить диоды зарубежного производства типа 1N4000-1N4007 или Российские аналоги КД243 (А-Ж).

9. Голубой/черный: отрицательный вход стояночного тормоза

Этот провод служит для определения состояния стояночного тормоза. При наличии сигнала отрицательной полярности на данном проводе система определяет, что задействован стояночный тормоз и разрешает работу двигателя в автоматических режимах. Подключение этого провода необходимо для нормальной работы системы в режимах автоматического запуска, охраны с работающим двигателем, «Турбо» и резервирования запуска. На данном проводе должен появляться потенциал МАССЫ при включении стояночного тормоза и пропадать при его выключении (см. схему 1, стр. 16).



Схема 2.



Схема 3.

выходов «Зажигание 1» и «Зажигание 2» (см. схему 1, стр. 16) при окончании режимов автоматического запуска, резервирования запуска и «Турбо».

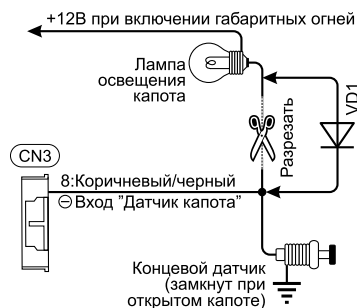
Данная программируемая функция имеет четыре значения:

- 1) Импульс на выходе стартера отсутствует (заводское значение).
- 2) Импульс на выходе стартера отсутствует.
- 3) Импульс на выходе стартера отсутствует.
- 4) Импульс на выходе стартера присутствует.

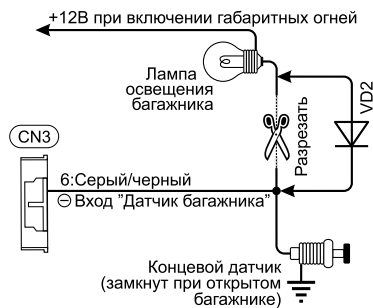
ВНИМАНИЕ!

Установка значения программируемой функции 1-21 должна производиться при установке системы только квалифицированным специалистом, в соответствии с параметрами автомобиля, на который производится установка. Неправильная установка значения данной программируемой функции может привести к ухудшению ресурса и выходу из строя узлов автомобиля. Если Вы не уверены в выборе значения данной функции, проконсультируйтесь с техническими специалистами дилера этой марки автомобилей в Вашем регионе.

Программируемая функция 1-22: «Режим работы выходов управления штатной системой охраны»

Эта функция позволяет выбрать необходимый режим работы выходов управления штатной системой охраны в разьеме CN 5 (см. схему 1, стр. 16).

Данная программируемая функция имеет два значения:

- 1) Продолжительный режим работы. На выходах присутствует постоянный потенциал, соответствующий состоянию системы (см. стр. 34), (заводское значение).
- 2) Импульсный режим работы. На выходах появляется импульс длительностью 0,5 сек. при изменении состояния системы (см. стр. 34).

ВНИМАНИЕ!

Установка значения программируемой функции 1-22 должна производиться при установке системы квалифицированным специалистом, в соответствии с параметрами автомобиля, на который производится установка. Если Вы не уверены в выборе значения данной функции, проконсультируйтесь с техническими специалистами дилера этой марки автомобилей в Вашем регионе.

Программируемая функция 1-19: «Отпирание замков дверей при переходе в режимы резервирования запуска и «Турбо»»

Эта функция позволяет включить или выключить автоматическое отпирание замков дверей при переходе в режимы резервирования запуска и «Турбо».

Данная программируемая функция имеет два значения:

- 1) Автоматическое отпирание замков дверей включено (заводское значение).
- 2) Автоматическое отпирание замков дверей выключено.

Примечание к функции 1-19:

Автоматическое отпирание замков дверей при переходе в режимы резервирования запуска и «Турбо» будет производиться независимо от состояния программируемой функции 1-19, если используется управление центральным замком по включению и выключению зажигания (программируемая функция 1-4 в опционном значении, см. стр. 48).

Программируемая функция 1-20: «Двухшаговое снятие с охраны»

Эта функция позволяет включить или выключить двухшаговое снятие с охраны. Двухшаговое снятие с охраны может существенно повысить противоугонные характеристики системы. Если эта функция включена, то для снятия системы с охраны после однократного нажатия кнопки II брелока в течение 15 сек. следует нажать кнопку II брелока повторно, в случае, если не используется PIN-код, или ввести с брелока PIN-код последовательным нажатием кнопок, соответствующих цифрам кода.

Данная программируемая функция имеет два значения:

- 1) Двухшаговое снятие с охраны не используется (заводское значение).
- 2) Используется двухшаговое снятие с охраны.

Программируемая функция 1-21: «Импульс 0,6 секунды на выходе стартера при окончании автоматического запуска»

Включение данной опции необходимо при установке системы в автомобиль, в котором запуск и выключение двигателя производится специальной кнопкой (используется карта доступа). При этом импульс длительностью 0,6 секунды выдается непосредственно перед выключением

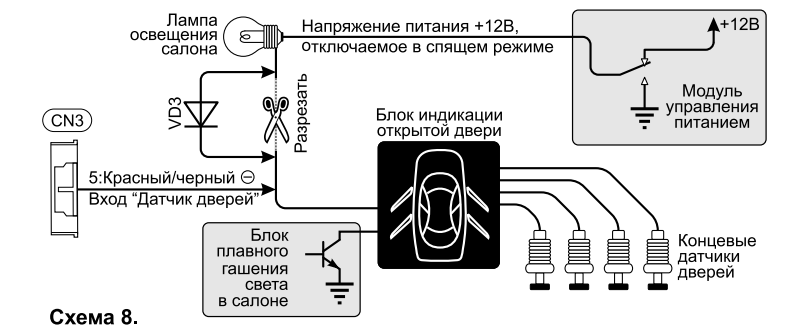
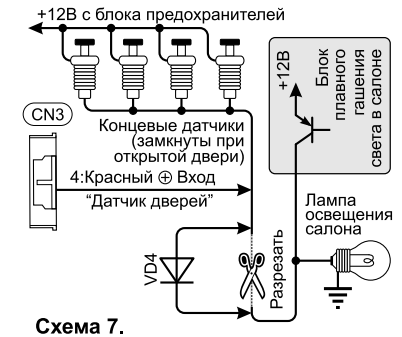
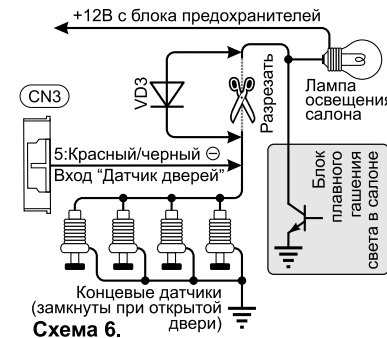
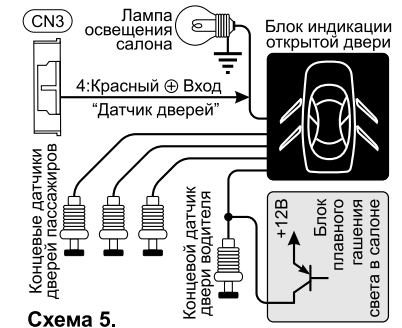
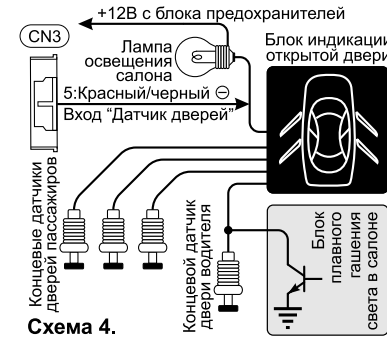

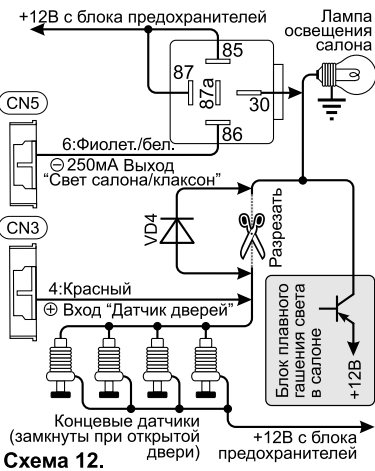
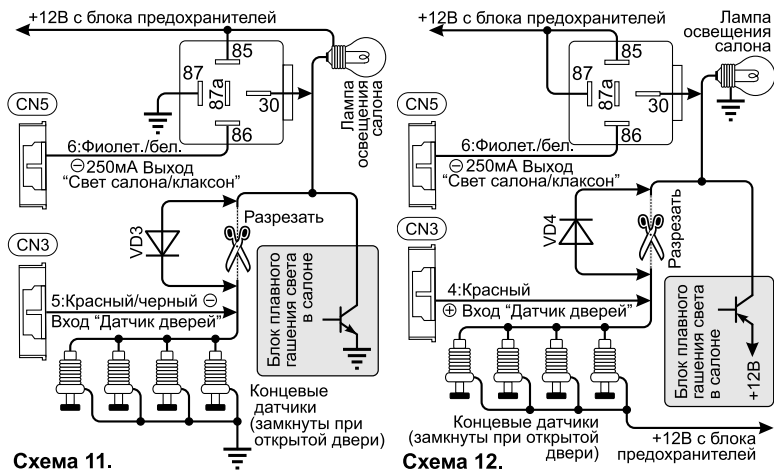
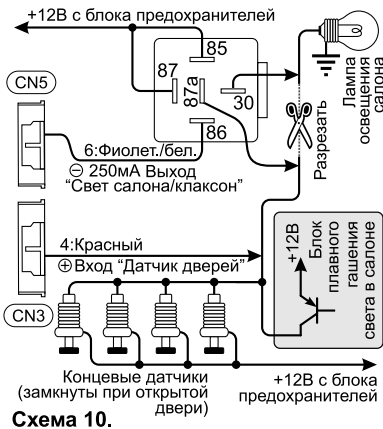
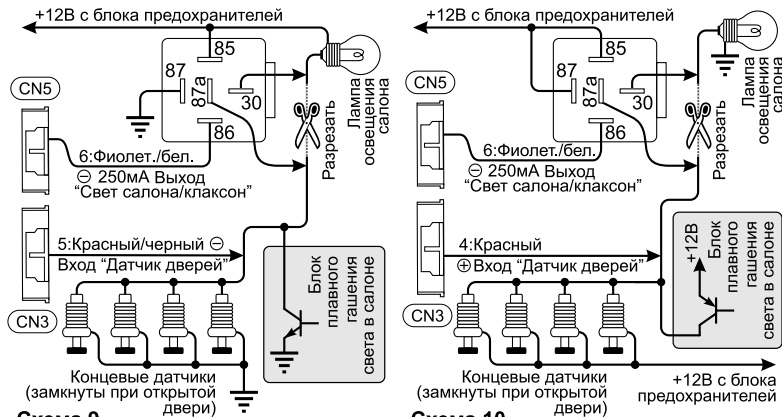

В режиме, когда первая стадия алгоритма резервирования выполнена (замок зажигания выключен, двигатель работает), необходимо выйти из автомобиля и закрыть дверь. Последующие действия системы определяются значением данной программируемой функции.

Данная программируемая функция имеет три значения:

- 1) После того, как все двери будут закрыты, система выключит зажигание. При этом система считает алгоритм резервирования выполненным и готова производить автоматический запуск двигателя. В этом случае, если резервирование выполнено успешно, система не будет автоматически ставиться в охрану независимо от значения программируемой функции 1-6 (автоматическая постановка в охрану). Однако, если резервирование не выполнено (двигатель заглох до того, как были закрыты двери), автоматическая постановка на охрану будет производиться в соответствии со значением функции 1-6 (заводское значение).
- 2) После того, как все двери будут закрыты, система выключит зажигание. При этом система автоматически встанет на охрану и запрет замки дверей. После этого система считает алгоритм резервирования выполненным и готова производить автоматический запуск двигателя. Если по каким-либо причинам резервирование не было выполнено, действия системы будут определяться значением программируемой функции 1-6 (автоматическая постановка на охрану).
- 3) После того, как все двери будут закрыты, двигатель будет продолжать работать. Необходимо поставить систему на охрану при помощи кнопки 1 брелока. Только после этого система считает алгоритм резервирования выполненным и готова производить автоматический запуск двигателя. Следует учитывать, что если по каким-либо причинам резервирование не было выполнено, действия системы будут определяться значением программируемой функции 1-6 (автоматическая постановка на охрану).

Примечание к функции 1-18:

В случае если включен режим «Турбо», выключение зажигания откладывается до момента времени, определяемого значением программируемой функции 2-19 (см. стр. 72).

Данная программируемая функция имеет три значения:

- 1) Световая сигнализация мигает (заводское значение).
- 2) Световая сигнализация горит постоянно.
- 3) Световая сигнализация отсутствует.

ВНИМАНИЕ!

Фонари многих автомобилей не рассчитаны на непрерывное включение ламп аварийной сигнализации, что может стать причиной их повреждения.

Программируемая функция 1-17: «Способ перехода в режимы резервирования запуска и «Турбо»»

Эта функция позволяет выбрать необходимый алгоритм перехода в режимы резервирования запуска и «Турбо».

Данная программируемая функция имеет три значения:

- 1) Перехват зажигания происходит автоматически всякий раз при выключении зажигания при условии, что двигатель работает, задействован стояночный тормоз, не нажата педаль тормоза и закрыт капот. При использовании этого алгоритма возникает кратковременный провал напряжения в цепи зажигания. Если провал напряжения приводит к сбою в работе штатного электрооборудования автомобиля необходимо использовать другой алгоритм перехвата зажигания (заводское значение).
- 2) Перехват зажигания происходит автоматически, всякий раз при активации стояночного тормоза при условии, что двигатель работает, не нажата педаль тормоза и закрыт капот.
- 3) Перехват зажигания возможен только в ручном режиме с использованием кнопки II брелока при условии, что двигатель работает, задействован стояночный тормоз, не нажата педаль тормоза и закрыт капот.

Программируемая функция 1-18: «Завершение алгоритма резервирования запуска»

Эта функция позволяет выбрать необходимое завершение алгоритма резервирования запуска.

Если Ваш автомобиль имеет автоматическую КПП, резервирование запуска не производится и данная программируемая функция не используется.

6-КОНТАКТНЫЙ РАЗЪЕМ CN 4

1. Не используется

2. Зеленый провод: отрицательный выход (-250 мА) «Запирание ЦЗ»

Этот провод подает отрицательные импульсы на штатный модуль управления ЦЗ или внешнее реле при запирании замков дверей. Подключите зеленый провод к входу штатного модуля управления ЦЗ или 86 контакту дополнительного реле (см. схемы 15-21, стр. 29, 30).

Длительность и количество импульсов запирания определяются значениями программируемых функций 2-4 и 2-6 (см. стр. 62, 64).

Это транзисторный слаботочный (-250 мА) выход. Он может использоваться только для управления штатным модулем ЦЗ или дополнительно установленным реле.

3. Желтый провод: отрицательный выход (-250 мА) «Отпирание ЦЗ»

Этот провод подает отрицательные импульсы на штатный модуль управления ЦЗ или внешнее реле при отпирании замков дверей. Подключите желтый провод к входу штатного модуля управления ЦЗ или 86 контакту дополнительного реле (см. схемы 15-21, стр. 29, 30). Длительность и количество импульсов отпирания определяются значениями программируемых функций 2-4 и 2-5 (см. стр. 62, 64).

При задействовании функции приоритетного отпирания двери водителя (программируемая функция 1-3 в опционном значении, см. стр. 47), данный выход используется для отпирания замка двери водителя (см. схемы 16 и 21, стр. 29, 30).

Это транзисторный слаботочный (-250 мА) выход. Он может использоваться только для управления штатным модулем ЦЗ или дополнительно установленным реле.

4. Голубой провод: отрицательный выход (-250 мА) «Отпирание дверей пассажиров»

Этот провод подает отрицательные импульсы на штатный модуль управления ЦЗ или внешнее реле при отпирании замков дверей пассажиров. Подключите голубой провод к входу штатного модуля

управления ЦЗ или 86 контакту дополнительного реле (см. схемы 16 и 21, стр. 29, 30).

Если функции приоритетного отпирания двери водителя не используется (программируемая функция 1-3 в заводском значении, см. стр. 47), сигнал на данном выходе повторяет сигнал на желтом проводе разъема CN 4.

При задействовании функции приоритетного отпирания двери водителя (программируемая функция 1-3 в опционном значении, см. стр. 47), на данном выходе появляется отрицательный импульс длительностью 0,5 сек. при повторном нажатии кнопки П брелока.

Это транзисторный слаботочный (-250 мА) выход. Он может использоваться только для управления штатным модулем ЦЗ или дополнительно установленным реле.

5. Серый провод: отрицательный выход (-250 мА) «Отпирание багажника»

Этот провод подает МАССУ на внешнее реле при отпирании замка багажника. Подключите серый провод к 86 контакту дополнительного реле (см. схемы 13 и 14, стр. 28).

Длительность импульса отпирания замка багажника определяется значением программируемой функции 2-3 (см. стр. 62).

Это транзисторный слаботочный (-250 мА) выход. Он может использоваться только для управления дополнительно установленным реле.

Б. Не используется

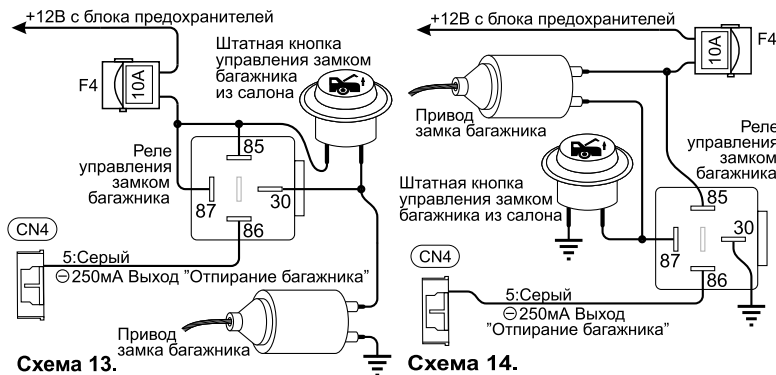

- 1) 5 мин. (заводское значение).
- 2) 15 мин.
- 3) 25 мин.
- 4) 45 мин.

Программируемая функция 1-14: «Интервал работы автоматического запуска по таймеру»

Эта функция позволяет выбрать необходимый интервал времени, через который будет производиться автоматический запуск двигателя автомобиля при использовании функции запуска двигателя по таймеру. Пользователь может выбрать вариант, наиболее соответствующий его требованиям.

Данная программируемая функция имеет четыре значения:

- 1) Запуск каждые 24 часа (заводское значение).
- 2) Запуск каждые 8 часов.
- 3) Запуск каждые 4 часа.
- 4) Запуск каждые 2 часа.

Программируемая функция 1-15: «Ограничение числа последовательных автоматических запусков»

Эта функция позволяет выбрать количество автоматических запусков двигателя автомобиля, которые система будет производить после включения функции запуска двигателя по таймеру.

Данная программируемая функция имеет четыре значения:

- 1) 5 запусков (заводское значение).
- 2) 7 запусков.
- 3) 16 запусков.
- 4) Неограниченное числа запусков.

Программируемая функция 1-16: «Режим работы световой сигнализации в режимах автоматического запуска и «Турбо»»

Эта функция устанавливает режим работы световой сигнализации в режимах автоматического запуска и «Турбо».

Программируемая функция 1-11: «Подготовка АКБ к автоматическому запуску»

Эта функция позволяет разрешить или запретить включение световой сигнализации автомобиля на 15 сек. непосредственно перед автоматическим запуском двигателя. Включение световой сигнализации перед запуском двигателя позволяет увеличить стартерный ток при низких температурах и увеличивает срок службы аккумулятора автомобиля.

Данная программируемая функция имеет два значения:

- 1) Подготовка АКБ к автоматическому запуску не используется (заводское значение).
- 2) Подготовка АКБ к автоматическому запуску используется.

Программируемая функция 1-12: «Подсветка при помощи аварийной сигнализации»

Эта функция позволяет включить или выключить освещение пространства около автомобиля в течение 15 сек. после постановки и снятия с охраны (отпирания замков дверей) при помощи аварийной сигнализации. Данная опция позволяет сделать более удобной эксплуатацию автомобиля в темное время суток.

Данная программируемая функция имеет четыре значения:

- 1) Выключена (заводское значение).
- 2) В течение 15 сек. после постановки в охрану.
- 3) В течение 15 сек. после снятия с охраны и отпирания замков дверей.
- 4) В течение 15 сек. после постановки и снятия с охраны (отпирания замков дверей).

Примечание к функции 1-12:

Подсветка при помощи аварийной сигнализации действует только при выключенном зажигании.

Программируемая функция 1-13: «Время работы двигателя в режиме автоматического запуска»

Эта функция позволяет пользователю выбрать время работы двигателя в режиме автоматического запуска.

Данная программируемая функция имеет четыре значения:



Схема 15.



Схема 16.

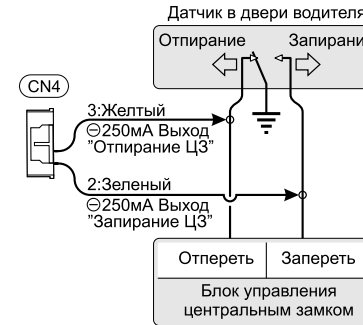

Схема 17.

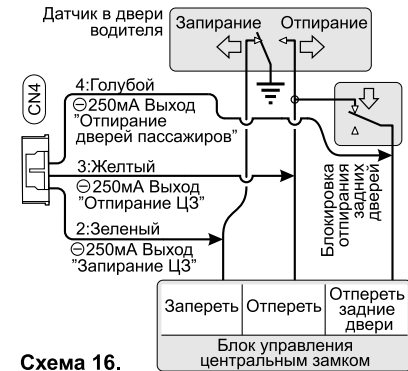

Схема 18.

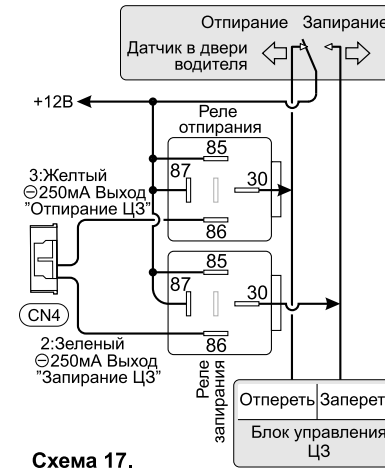

Схема 19.

Схема 20.

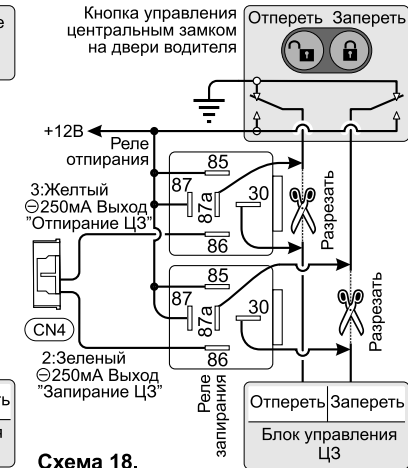
Программируемая функция 1-9: «Автоматический возврат в режим охраны»

Эта функция позволяет разрешить или запретить автоматический возврат в режим охраны в течение 30 сек., если после отключения охраны с брелока не была открыта дверь, капот или багажник.

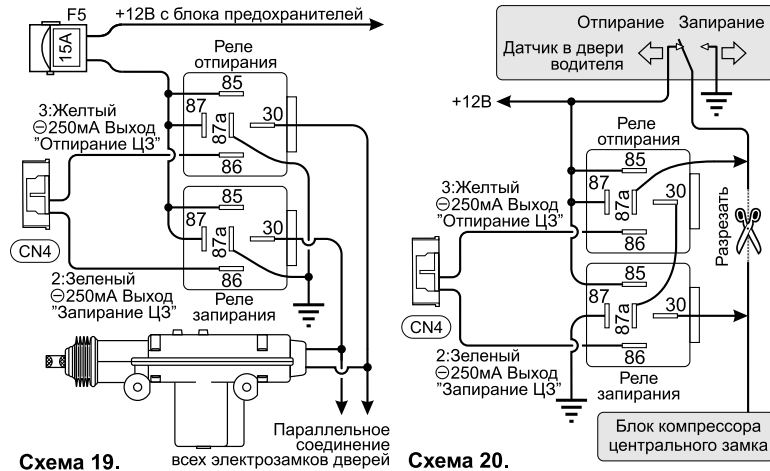
Данная программируемая функция имеет три значения:

- 1) Автоматический возврат в режим охраны с запираем дверей (заводское значение).
- 2) Автоматический возврат в режим охраны без запираем дверей.
- 3) Автоматический возврат в режим охраны выключен.

Программируемая функция 1-10: «Выбор режима «Паника» или режима JackStop™»

Эта функция изменяет алгоритм работы выхода «Блокировка зажигания» в разьеме CN 5 (см. схему 1, стр. 16). Эта программируемая функция дает возможность выбрать алгоритм мгновенного включения реле блокировки зажигания в режиме «Паника» или один из трех алгоритмов работы реле блокировки зажигания в режиме JackStop™: таймерный (с задержкой 30 сек.), прогрессивный или псевдослучайный. Последние два алгоритма используются для имитации неисправности автомобиля.

Данная программируемая функция имеет четыре значения:

- 1) Режим «Паника» (блокировка зажигания активируется одновременно с включением sireны), заводское значение.
- 2) Режим JackStop™ (блокировка зажигания активируется через 30 сек. после включения sireны).
- 3) Режим JackStop™ (блокировка зажигания производится по прогрессивному алгоритму).
- 4) Режим JackStop™ (блокировка зажигания производится по псевдослучайному алгоритму).

ВНИМАНИЕ!

Неправильная установка значения программируемой функции 1-10 может привести к отказу оборудования или созданию аварийной ситуации на дороге. Режимы «Паника» и JackStop™ могут использоваться только в экстренных случаях. Так как они предусматривают остановку двигателя во время движения, то в некоторых случаях это может быть опасно.



Схема 21.

Данная программируемая функция имеет четыре значения:

- 1) Выключена (заводское значение).
- 2) Автоматическая постановка без запираания замков дверей.
- 3) Автоматическая постановка с запираением замков дверей.
- 4) Пассивный иммобилайзер. Автоматическая блокировка зажигания и стартера через 30 сек. после выключения зажигания. Режим охраны не включается, замки дверей не запираются.

Программируемая функция 1-7: «Режим работы выхода «Свет в салоне/клаксон»»

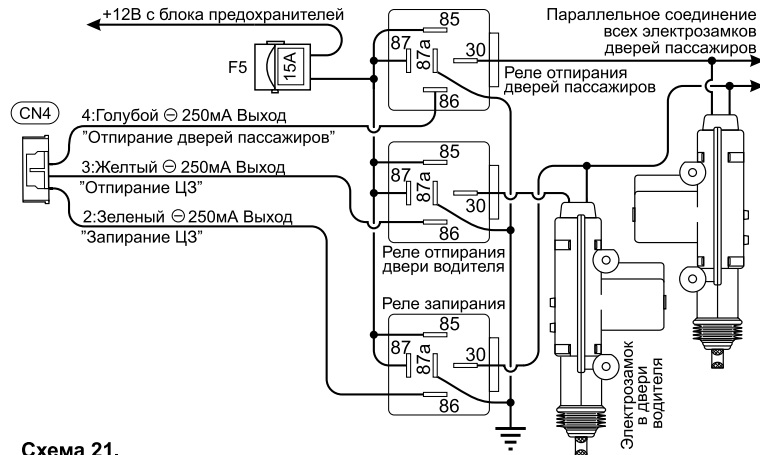
Эта функция устанавливает режим работы выхода «Свет в салоне/клаксон» в разьеме CN 5 (см. схему 1, стр. 16).

Данная программируемая функция имеет четыре значения:

- 1) Управляет включением света в салоне. Свет в салоне включается на 30 сек. после снятия с охраны (заводское значение).
- 2) Управляет включением света в салоне. Свет в салоне включается на 30 сек. после снятия с охраны и мигает в режимах тревога, «Паника» и JackStop™ с частотой световой сигнализации.
- 3) Управляет включением клаксона автомобиля. Клаксон включается в режимах тревога, «Паника» и JackStop™ с частотой световой сигнализации.
- 4) Управляет включением клаксона автомобиля. Клаксон включается в режимах тревога, «Паника» и JackStop™ с частотой, вдвое превышающей частоту световой сигнализации.

Программируемая функция 1-8: «Использование PIN-кода»

Эта функция позволяет разрешить или запретить использование PIN-кода для снятия системы с охраны при отсутствии брелока, записи кодов новых брелоков, включения режима VALET, а также в режиме двухшагового снятия с охраны.

Данная программируемая функция имеет три значения:

- 1) PIN 1 не используется (заводское значение).
- 2) Используется четырехзначный PIN 1 (значение по умолчанию 1111).
- 3) Используется двухзначный PIN 1 (значение по умолчанию 11).

8-КОНТАКТНЫЙ РАЗЪЕМ CN 5

1. Синий/белый провод: отрицательный выход (-250mA) «Блокировка зажигания»

Этот провод служит для управления НЗ или НР реле блокировки зажигания. Тип реле блокировки задается значением программируемой функции 2-7 (см. стр. 64).

При заводском значении программируемой функции 2-7 выход используется для управления НЗ реле блокировки зажигания, при опционном – НР реле блокировки зажигания.

Блокировка зажигания включается при постановке в режим охраны или активации режима пассивного иммобилайзера и выключается при снятии с охраны или деактивации режима пассивного иммобилайзера. Блокировка зажигания выключается также в охране на время работы в режимах автоматического запуска, охраны с работающим двигателем и «Турбо». В режимах «Паника» и JackStop™ алгоритм работы этого выхода определяется значением программируемой функции 1-10 (см. стр. 51).

Подключите синий/белый провод к 86 контакту реле блокировки зажигания.

Это транзисторный слаботочный (-250 мА) выход. Он может использоваться только для управления дополнительно установленным реле.

2. Желтый/белый провод: отрицательный выход (-250 мА) «Дополнительный канал 2»

Режимы работы данного канала определяются программируемыми функциями 2-9 и 2-11 (см. стр. 66, 67).

При опционном значении программируемой функции 2-20 (см. стр. 72) этот выход не используется.

Данный выход работает при любом состоянии системы.

Подключите желтый/белый провод к контакту 86 дополнительного реле и подключите остальные контакты реле в соответствии с выбранной функцией дополнительного канала 2.

Это транзисторный слаботочный (-250 мА) выход. Он может использоваться только для управления дополнительно установленным реле.

3. Желтый провод: отрицательный выход (-250 мА) «Дополнительный канал 1»

Режимы работы данного канала определяются программируемыми функциями 2-8 и 2-10 (см. стр. 65, 66).

При опционном значении программируемой функции 2-20 (см. стр. 72) этот выход используется для управления модулем расширителя каналов SCHER-KHAN AUX-7.

Данный выход работает при любом состоянии системы.

Подключите желтый провод к контакту 86 дополнительного реле или входу расширителя каналов SCHER-KHAN AUX-7. Подключите остальные контакты реле в соответствии с выбранной функцией дополнительного канала 1.

Это транзисторный слаботочный (-250 мА) выход. Он может использоваться только для управления дополнительно установленным реле или расширителем каналов SCHER-KHAN AUX-7.

4. Синий/черный провод: отрицательный выход (-250 мА) «Статус»

На этом проводе появляется МАССА в режимах автоматического запуска, резервирования запуска и «Турбо». Этот выход служит для организации дополнительной цепи питания или управления внешними устройствами. Подключите синий/черный провод к 86 контакту дополнительного реле или входу внешнего устройства.

Это транзисторный слаботочный (-250 мА) выход. Он может использоваться только для управления дополнительно установленным реле.

5. Коричневый провод: (+12 В, 2 А) выход «Сирена»

Данный провод предназначен для подключения сирены. В режиме тревоги на нем появляется постоянное напряжение +12 В, 2 А на 30 сек. Работа этого выхода определяется программируемой функцией 1-5 (см. стр. 49) и одновременным нажатием на 0,5 сек. кнопок (I+II) брелока.

Протяните этот провод через резиновую втулку в моторный отсек к месту установки сирены.

Подключение к неавтономной сирене (поставляется в комплекте):

- Подсоедините коричневый провод к проводу питания сирены

или при переходе в режимы резервирования запуска и «Турбо».

Запирание замков при нажатии на педаль тормоза происходит каждый раз после открытия и последующего закрытия дверей.

4) Запирание замков после нажатия на педаль тормоза при работающем двигателе и отпирание непосредственно после выключения зажигания или при переходе в режимы резервирования запуска и «Турбо». Запирание замков при нажатии на педаль тормоза происходит каждый раз после открытия и последующего закрытия дверей.

Программируемая функция 1-5: «Назначение комбинации кнопок (I+II)»

Эта функция изменяет назначение короткого нажатия кнопок (I+II), что позволяет выбрать различные типы оповещения и тревоги в зависимости от потребностей пользователя.

Данная программируемая функция имеет четыре значения:

- 1) Комбинация кнопок (I+II) включает или выключает короткие сигналы сирены. При этом сирена в режиме тревоги работает (заводское значение).
- 2) Комбинация кнопок (I+II) включает или выключает сирену в режиме охраны и короткие сигналы сирены.
- 3) Комбинация кнопок (I+II) включает или выключает сигналы сирены в режиме тревоги. Короткие сигналы сирены не отключаются. Таким образом, можно включить режим, когда в тревоге будет мигать аварийная сигнализация, а передатчик блока будет транслировать сигнал тревоги на брелок, но сирена будет молчать.
- 4) Комбинация кнопок (I+II) включает или выключает короткие сигналы сирены, а также сигналы сирены и световую сигнализацию в режиме охраны. При этом на брелок будет передаваться вся информация, как обычно. Режим скрытой охраны.

Программируемая функция 1-6: «Автоматическая постановка в охрану»

Эта функция позволяет включить или выключить функцию автоматической постановки в режим охраны или функцию пассивного иммобилайзера. При включении автоматической постановки в охрану система автоматически переходит в режим охраны через 30 сек. после выключения зажигания и закрытия всех дверей, капота, багажника.

Данная программируемая функция имеет два значения:

- 1) Одновременное отпирание дверей водителя и пассажиров (заводское значение).
- 2) Приоритетное отпирание двери водителя. В этом случае, отключение охраны будет сопровождаться отпиранием водительской двери, а двери пассажиров разблокируются только после повторного нажатия кнопки П брелока, импульсом длительностью 0,5 сек.

Примечание к функции 1-3:

Для реализации функции приоритетного отпирания водительской двери необходимо использовать выход «Отпирание дверей пассажиров» в разьеме CN 4 для управления внешним реле отпирания пассажирских дверей или штатным модулем ЦЗ (см. схемы 16 и 21, стр. 29, 30).

ВНИМАНИЕ!

Установка значения программируемой функции 1-3 зависит от конструкции автомобиля. Неправильный выбор значения данной функции может привести к неустойчивой работе центрального замка, снижению его ресурса или к выходу из строя штатного оборудования автомобиля. Если Вы не уверены в выборе значения данной функции, проконсультируйтесь с техническими специалистами дилера этой марки автомобилей в Вашем регионе.

Программируемая функция 1-4: «Управление центральным замком по включению и выключению зажигания»

Эта функция позволяет включить или выключить автоматическое запираение и отпирание замков дверей при включении и выключении зажигания или нажатии на педаль тормоза. Если двери автомобиля открыты, то запираения не произойдет.

Данная программируемая функция имеет четыре значения:

- 1) Выключена (заводское значение).
- 2) Запираение замков через 5 сек. после включения зажигания и отпирание непосредственно после выключения зажигания или при переходе в режимы резервирования запуска и «Турбо».
- 3) Запираение замков после нажатия на педаль тормоза при включенном зажигании и отпирание непосредственно после выключения зажигания

- Надежно подсоедините черный провод сирены к МАССЕ

Подключение к автономной сирене (не входит в комплект):

- Подсоедините коричневый провод к проводу положительного триггера сирены
- Отрицательный неиспользуемый триггер сирены соедините с проводом питания сирены
- Питание для автономной сирены можно взять с красного провода питания в разьеме CN 1 после предохранителя 40 А
- Надежно подсоедините черный провод сирены к МАССЕ

Б. Фиолетовый/белый провод: отрицательный выход (-250 мА) «Свет в салоне/клаксон»

Режимы работы данного канала определяются программируемой функцией 1-7 (см. стр. 50).

При заводском значении программируемой функции 1-7 (см. стр. 50) на этом выходе на 30 сек. после снятия с охраны появится МАССА. При включении зажигания сигнал на этом выходе мгновенно прекратится до истечения интервала в 30 сек.

При значении 2 программируемой функции 1-7 (см. стр. 50) на этом выходе на 30 сек. после снятия с охраны появится МАССА. Также, на этом проводе будет появляться отрицательный импульсный сигнал в режимах тревога, «Паника» и JackStop™.

Подключите фиолетовый/белый провод к 86 контакту реле включения света в салоне (см. схемы 9–12, стр. 26), если выбрано значение 1 или 2 программируемой функции 1-7.

При значениях 3 и 4 программируемой функции 1-7 (см. стр. 50) на этом выходе будет появляться отрицательный импульсный сигнал в режимах тревога, «Паника» и JackStop™.

Подключите фиолетовый/белый провод к 86 контакту реле управления клаксоном автомобиля, если выбрано значение 3 или 4 программируемой функции 1-7.

Это транзисторный слаботочный (-250 мА) выход. Он может использоваться только для управления дополнительно установленным реле.

7. Розовый/белый провод: отрицательный выход (-250 мА) «Снятие с охраны штатной системы»

Этот провод служит для снятия с охраны штатной системы автомобиля.

Режимы работы данного канала определяется программируемой функцией 1-22 (см. стр. 57).

При заводском значении программируемой функции 1-22 (см. стр. 57) на этом выходе присутствует МАССА при выключенной охране.

При опционном значении программируемой функции 1-22 (см. стр. 57) на этом выходе появится отрицательный импульс длительностью 0,5 сек. при снятии с охраны и перед автоматическим запуском двигателя.

Подключите розовый/белый провод к входу снятия с охраны штатной системы автомобиля.

Это транзисторный слаботочный (-250 мА) выход. Он может использоваться только для управления штатной системой охраны автомобиля или дополнительно установленным реле.

8. Розовый/черный провод: отрицательный выход (-250 мА) «Постановка в охрану штатной системы»

Этот провод служит для постановки в охрану штатной системы автомобиля.

Режимы работы данного канала определяется программируемой функцией 1-22 (см. стр. 57).

При заводском значении программируемой функции 1-22 (см. стр. 57) на этом выходе присутствует МАССА при включенной охране.

При опционном значении программируемой функции 1-22 (см. стр. 57) на этом выходе появится отрицательный импульс длительностью 0,5 сек. при постановке в охрану, а так же после завершения режимов автоматического запуска двигателя и «Турбо» в состоянии охраны.

Подключите розовый/черный провод к входу постановки в охрану штатной системы автомобиля.

Это транзисторный слаботочный (-250 мА) выход. Он может использоваться только для управления штатной системой охраны автомобиля или дополнительно установленным реле.

за это время не был открыт, то система по истечении 15 секунд снова начнет отслеживать отключенные датчики. Если багажник был открыт, то система снова начнет отслеживать отключенные датчики через 15 секунд, после того, как багажник будет закрыт.

3) При дистанционном отпирании замка багажника система снимается с охраны, но не отпирает центральный замок. Если багажник не открывался, система через 30 сек. вернется в режим охраны независимо от состояния программируемой функции 1-9.

Программируемая функция 1-2: «Предупреждение об открытой двери»

Эта функция позволяет избежать аварийной ситуации при посадке и высадке пассажиров, а также в том случае, если неплотно закрыта какая-либо дверь автомобиля во время движения.

Когда функция включена, при включенном зажигании или при работающем двигателе в случае открытия двери система включает мигание аварийной сигнализации автоматически.

Мигание прекратится немедленно, как только будет закрыта дверь или выключено зажигание (завершится работа двигателя).

Данная программируемая функция имеет четыре значения:

- 1) Выключена (заводское значение).
- 2) В течение 60 сек., если двери открыты и зажигание включено.
- 3) В течение 60 сек., если двери открыты и двигатель работает.
- 4) Без ограничения времени, если двери открыты и зажигание включено.

Примечание к функции 1-2:

Предупреждение об открытой двери не действует в режимах автоматического запуска, резервирования запуска, охраны с работающим двигателем и «Турбо».

Программируемая функция 1-3: «Приоритетное отпирание двери водителя»

Эта функция позволяет включить или выключить приоритетное отпирание двери водителя.

1-19	Отпирание замков дверей при переходе в режимы резервирования запуска и «Турбо»	Есть	Нет		
1-20	Двухшаговое снятие с охраны	Нет	Есть		
1-21	Импульс 0,6 сек. на выходе стартера при окончании запуска	Нет	Нет	Нет	Есть
1-22	Режим работы выходов управления штатной системой охраны	Продолжительный	Импульсный		

ПОДРОБНОЕ ОПИСАНИЕ ПРОГРАММИРУЕМЫХ ФУНКЦИЙ МЕНЮ № 1:

Программируемая функция 1-1: «Управление замком багажника в режиме охраны»

Эта функция позволяет выбрать пользователю, снимать систему при отпирании багажника с охраны и отпирать электроприводы замков дверей или нет.

Данная программируемая функция имеет три значения:

- 1) При дистанционном отпирании замка багажника система снимается с охраны и отпирает центральный замок. Если багажник не открывался, система через 30 сек. вернется в режим охраны независимо от состояния программируемой функции 1-9 (заводское значение).
- 2) При дистанционном отпирании замка багажника система не снимается с охраны. После активирования замка багажника система отключает датчик удара и датчик багажника на 15 секунд. Если багажник

2-КОНТАКТНЫЙ РАЗЪЕМ CN 6 (БЕЛЫЙ)

Данный разъем предназначен для подключения светодиода индикации (СИД). Светодиод индикации входит в комплект поставки.

4-КОНТАКТНЫЙ РАЗЪЕМ CN 7 (КРАСНЫЙ)

Проложите провода с 4-контактным разъемом от датчика удара к процессорному блоку системы и подсоедините их к 4-контактному разъему CN 7. Датчик удара входит в комплект поставки.

1. Желтый провод: вход сигнала зоны предупреждения от датчика удара

Отрицательный импульс на данном проводе система воспринимает как слабое воздействие.

2. Красный провод: выход (+12 В) питание датчика удара

На этом проводе постоянно присутствует напряжение +12 В. Не подключайте к этому проводу ничего, кроме датчика удара.

3. Белый провод: вход сигнала зоны тревоги от датчика удара

Отрицательный импульс на данном проводе система воспринимает как сильное воздействие.

4. Черный провод: выход МАССА на датчик удара

Потенциал МАССЫ на этом выходе появится при постановке системы в режим охраны. Не подключайте к этому проводу ничего, кроме датчика удара.

2-КОНТАКТНЫЙ РАЗЪЕМ CN 8 (КРАСНЫЙ)

Проложите провода с 2-контактным разъемом от дополнительного датчика к процессорному блоку системы и подсоедините их к 2-контактному разъему CN 8. Дополнительный датчик не входит в комплект поставки.

1. Черный/белый провод: вход сигнала зоны предупреждения от дополнительного датчика

Отрицательный импульс на данном проводе система воспринимает как слабое воздействие.

2. Серый/белый провод: вход сигнала зоны тревоги от дополнительного датчика

Отрицательный импульс на данном проводе система воспринимает как сильное воздействие.

4-КОНТАКТНЫЙ РАЗЪЕМ CN 9 (БЕЛЫЙ)

Проложите провода с 4-контактным разъемом от датчика вызова к процессорному блоку и подсоедините их к 4-контактному разъему CN 9. Датчик вызова входит в комплект поставки.

1. Желтый провод: отрицательный выход на СИД датчика вызова

2. Красный провод: выход (+12 В) питание датчика вызова

На этом проводе постоянно присутствует напряжение +12 В. Не подключайте к этому проводу ничего, кроме датчика вызова.

3. Белый провод: вход сигнала от датчика вызова

4. Черный провод: выход МАССА на датчик вызова

На этом проводе постоянно присутствует МАССА. Не подключайте к этому проводу ничего, кроме датчика вызова.

3-КОНТАКТНЫЙ РАЗЪЕМ CN 10

Данный разъем предназначен для организации автоматического запуска двигателя от внешнего устройства или для подключения датчика температуры SCHER-KHAN TE-1. Датчик температуры SCHER-KHAN TE-1 не входит в комплект поставки.

1. Черный провод: выход МАССА

На этом проводе постоянно присутствует МАССА. Замыкание данного провода с проводом 2 этого разъема при заводском значении программируемой функции 2-12 (см. стр. 68) приведет к автоматическому запуску двигателя, если двигатель в этот момент не работает и выполнены все необходимые условия для автоматического запуска. Если двигатель работает в режимах автоматического запуска или «Турбо», то замыкание данного провода с проводом 2 приведет к завершению работы двигателя.

1-12	Подсветка при помощи аварийной сигнализации	Нет	15 сек. после постановки в охрану	15 сек. после снятия с охраны и отпирания замков дверей	15 сек. после постановки и снятия с охраны (отпирания замков дверей)
1-13	Время работы двигателя в режиме автоматического запуска	5 мин.	15 мин.	25 мин.	45 мин.
1-14	Интервал работы автоматического запуска по таймеру	24 часа	8 часов	4 часа	2 часа
1-15	Ограничение числа последовательных автоматических запусков	5	7	16	Нет
1-16	Режим работы световой сигнализации в режимах автоматического запуска и «Турбо»	Мигает	Горит постоянно	Отсутствует	
1-17	Способ перехода в режимы резервирования запуска и «Турбо»	Автоматически, всякий раз при выключении зажигания	Автоматически, всякий раз при включении стояночного тормоза	Только вручную, при помощи кнопки II брелока	
1-18	Завершение алгоритма резервирования запуска	Завершается закрытием двери	Завершается закрытием двери с последующей автоматической постановкой в режим охраны и запираем замков дверей	Завершается закрытием двери с последующей обязательной ручной постановкой в режим охраны	

1-5	Назначение комбинации кнопок (I+II)	Включает или выключает короткие сигналы сирены	Включает или выключает сирену в режиме охраны и короткие сигналы сирены	Включает или выключает сирену в режиме тревоги	Включает или выключает все сигналы сирены и световую сигнализацию в режиме охраны
1-6	Автоматическая постановка в охрану	Нет	Автоматическая постановка без запираения замков дверей	Автоматическая постановка с запираением замков дверей	Пассивный иммобилайзер
1-7	Режим работы выхода «Свет в салоне/кларсон»	Свет в салоне после снятия с охраны	Свет в салоне после снятия с охраны и в режиме тревоги	Кларсон в режиме тревоги	Кларсон в режиме тревоги с удвоенной частотой
1-8	Использование PIN-кода	Не используется	Используется четырехзначный PIN-код (значение по умолчанию 1111)	Используется двухзначный PIN-код (значение по умолчанию 11)	
1-9	Автоматический возврат в режим охраны	С запираением замков дверей	Без запираения замков дверей	Нет	
1-10	Выбор режима «Паника» или режима JackStop™	«Паника» (мгновенная блокировка зажигания)	JackStop™ (блокировка зажигания через 30 сек.)	JackStop™ (блокировка зажигания по прогрессивному алгоритму)	JackStop™ (блокировка зажигания по псевдослучайному алгоритму)
1-11	Подготовка АКБ к автоматическому запуску	Нет	Есть		

При опционном значении программируемой функции 2-12 (см. стр. 68), этот провод предназначен для подключения датчика температуры SCHER-KHAN TE-1. При этом разъем из базового комплекта поставки не используется.

2. Коричневый провод: отрицательный вход для запуска двигателя от внешнего устройства или вход датчика температуры SCHER-KHAN TE-1

Назначение данного входа определяется программируемой функцией 2-12 (см. стр. 68).

При заводском значении программируемой функции 2-12 (см. стр. 68) появление МАССЫ на этом входе приведет к автоматическому запуску двигателя, если двигатель в этот момент не работает и выполнены все необходимые условия для автоматического запуска. Если двигатель работает в режимах автоматического запуска или «Турбо», появление МАССЫ на этом входе приведет к завершению работы двигателя.

При опционном значении программируемой функции 2-12 (см. стр. 68) этот вход используется для подключения датчика температуры SCHER-KHAN TE-1. Присутствие на нем потенциала МАССЫ будет разрешать периодический запуск двигателя по таймеру.

3. Провод отсутствует: выход (+12 В) питание датчика температуры SCHER-KHAN TE-1

На этом выходе постоянно присутствует напряжение +12 В. Не подключайте к этому выходу ничего, кроме датчика температуры SCHER-KHAN TE-1.

4-КОНТАКТНЫЙ РАЗЪЕМ CN 11 (СИНИЙ)

Проложите провода с 4-контактным разъемом от антенного блока к процессорному блоку системы и подсоедините их к 4-контактному разъему CN 11. Данный разъем служит для подключения антенного блока или программатора функций CM 4. Не подключайте к этому проводу ничего, кроме антенного блока или программатора функций.

ПОДГОТОВКА БРЕЛОКА-КОММУНИКАТОРА К РАБОТЕ

Перед использованием брелока необходимо привести его в рабочее состояние, т. е. при транспортировке батарея питания находится вне

батареинного отсека брелока, исключая, тем самым, разряд батареи до начала эксплуатации. Перед началом эксплуатации брелока отведите фиксатор крышки батарейного отсека, нажмите на крышку и выдвиньте ее в сторону, противоположенную антенне. Установите батарейку в батарейный отсек, соблюдая полярность. Если брелок исправен и батарейка установлена правильно, прозвучит прерывистый звуковой сигнал, включится вибрация, на дисплее на некоторое время появятся все символы. Закройте и зафиксируйте крышку батарейного отсека. Брелок готов к работе.

ПРОГРАММИРОВАНИЕ ТИПА КОРОБКИ ПЕРЕДАЧ

Для выбора типа коробки передач служит петля провода под подвижной крышкой блока. Если автомобиль имеет автоматическую коробку передач или предохранительное устройство, обеспечивающее защиту от запуска при включенной передаче, то можно разомкнуть петлю под крышкой. После этого, режим резервирования для автоматического запуска двигателя выполняться не будет.

ВНИМАНИЕ!

Если автомобиль имеет возможность запуска двигателя при включенной передаче, то резать петлю под крышкой нельзя. В этом случае производитель системы снимает с себя любую ответственность за последствия, которые могут быть после запуска двигателя с включенной передачей.

ПРОГРАММИРОВАНИЕ ТИПА ДАТЧИКА ДВИГАТЕЛЯ

Для выбора типа датчика контроля работы двигателя служит переключатель SW1 под подвижной крышкой блока.

Если DIP1 установлен в положение OFF, система определяет, что двигатель автомобиля работает при наличии напряжения +12 В на желтом/черном проводе разъема CN 3 (см. стр. 21). В этом случае желтый/черный провод разъема CN 3 используется в качестве датчика генератора.

Если DIP1 установлен в положение ON, система определяет, что двигатель автомобиля работает при наличии переменного сигнала на желтом/черном проводе разъема CN 3 (см. стр. 21). В этом случае желтый/черный провод разъема CN 3 используется в качестве датчика тахометра. Для

МЕНЮ ПРОГРАММИРУЕМЫХ ФУНКЦИЙ № 1 [КНОПКА (I+IV)-]

№	Функция	[Кнопка (I)] Заводское значение	[Кнопка (II)]	[Кнопка (III)]	[Кнопка (IV)]
1-1	Управление замком багажника в режиме охраны	При отпирании замка багажника система снимается с охраны, замки дверей отпираются	При отпирании замка багажника система не снимается с охраны	При отпирании замка багажника система снимается с охраны	
1-2	Предупреждение об открытой двери	Нет	60 сек., если двери открыты и зажигание включено	60 сек., если двери открыты и двигатель работает	Без ограничения времени, если двери открыты и зажигание включено
1-3	Приоритетное отпирание двери водителя	Нет	Есть		
1-4	Управление центральным замком по включению и выключению зажигания	Нет	Запирание замков через 5 сек. после включения зажигания и отпирание после выключения зажигания	Запирание замков после нажатия на педаль тормоза при включенном зажигании и отпирание после выключения зажигания	Запирание замков после нажатия на педаль тормоза при работающем двигателе и отпирание после выключения зажигания

4. Нажмите кнопку I для выбора заводского значения функции. В подтверждение этого сирена подаст один короткий сигнал, аварийная сигнализация вспыхнет один раз. Нажмите кнопку II, III, или IV для выбора опционных значений функций. В подтверждение этого сирена подаст два, три или четыре коротких сигнала, аварийная сигнализация вспыхнет два, три или четыре раза.

Примечание:

Если при выборе функции Вы ошиблись с количеством нажатий и (или) отсутствуют сигналы sireны и аварийной сигнализации, то необходимо повторить все действия, начиная с ШАГА 1.

Вы можете выйти из режима программирования на любом шаге. Для этого не предпринимайте никаких действий в течение 4-х секунд.

Если Вы услышали один продолжительный сигнал sireны, то это означает выход системы из режима программирования функций. Для продолжения программирования необходимо повторить все действия, начиная с ШАГА 1.

ВНИМАНИЕ!

Программирование функций системы с помощью брелока возможно только при выключенном зажигании в режиме «снято с охраны». Если необходимо изменить более одной функции из выбранного Вами меню, то выбор каждой функции для изменения необходимо начинать с ШАГА 1.

обеспечения нормальной работы системы в режимах автоматического запуска, резервирования запуска, охраны с работающим двигателем и «Турбо», необходимо запрограммировать частоту сигнала на входе тахометрического датчика (см. стр. 39).

ПРОГРАММИРОВАНИЕ ТАХОМЕТРИЧЕСКОГО СИГНАЛА

Для обеспечения нормальной работы системы в режимах автоматического запуска, резервирования запуска, охраны с работающим двигателем и «Турбо» при использовании датчика тахометра (см. стр. 38), необходимо запрограммировать частоту сигнала на входе тахометрического датчика.

Для программирования тахометрического сигнала:

1. В режиме «снято с охраны» включите зажигание и запустите двигатель автомобиля
2. Нажмите кнопку S1, расположенную под сдвижной крышкой блока на 2 сек.

В подтверждение выполнения программирования тахометрического сигнала Вы услышите один сигнал sireны*, аварийная сигнализация вспыхнет один раз.

Если после нажатия кнопки S1 последовали три сигнала sireны* и три вспышки аварийной сигнализации, это означает, что программирование тахометрического сигнала закончилось неудачно. Проверьте положение переключателя DIP1, наличие импульсного сигнала на желтом/черном проводе разъема CN 3 и его целостность.

**Наличие сигналов sireны определяется значением программируемой функции 1-5 (см. стр. 49) и комбинацией кнопок I+II.*

ПРОГРАММИРОВАНИЕ БРЕЛОКОВ

Система может запомнить коды трех брелоков. Перед началом записи кодов брелоков в память системы убедитесь, что система снята с охраны и одна из дверей открыта*.

В зависимости от состояния программируемой функции 1-8 (см. стр. 50) возможны два алгоритма программирования кодов брелоков.

Алгоритм 1 (PIN-код не используется)

Для программирования новых брелоков выполните два шага:

1. Включите, а затем выключите зажигание три раза в течение четырех секунд. Аварийная сигнализация вспыхнет один раз, подтверждая вход в режим программирования.
2. Не позднее 4 сек. после вспышки аварийной сигнализации нажмите кнопку I брелока, код которого необходимо ввести в память процессорного блока.

Для выхода из режима программирования не предпринимайте никаких действий в течение 4 сек. после записи кода последнего брелока.

Если после шага 1 не предпринимать никаких действий, то через 4 сек. аварийная сигнализация вспыхнет 2 раза, система перейдет из режима программирования брелоков в режим VALET.

Алгоритм 2 (используется PIN-код)

Для программирования новых брелоков выполните четыре шага:

1. Включите, а затем выключите зажигание три раза в течение четырех секунд. Аварийная сигнализация вспыхнет один раз, подтверждая тем самым готовность системы к вводу первой цифры персонального кода.
2. В течение четырех секунд после вспышки аварийной сигнализации включите, а затем выключите зажигание, количество раз, соответствующее первой цифре персонального кода. По истечении 4 сек. аварийная сигнализация вспыхнет один раз, подтверждая тем самым готовность системы к вводу второй цифры персонального кода.
3. В течение четырех секунд после вспышки аварийной сигнализации включите, а затем выключите зажигание количество раз, соответствующее второй цифре персонального кода. По истечении 4 сек. аварийная сигнализация вспыхнет один раз, подтверждая тем самым вход в режим программирования.
4. Не позднее 4 сек. после вспышки аварийной сигнализации нажмите кнопку I брелока, код которого необходимо ввести в память процессорного блока.

Для выхода из режима программирования не предпринимайте никаких действий в течение 4 сек. после записи кода последнего брелока.

** Если до начала программирования брелоков система находилась в режиме VALET, то по окончании программирования она из него выходит и осуществляет автоматическую постановку на охрану с запираем дверей, если все двери, капот и багажник закрыты.*

Примечание:

Система имеет три ячейки памяти для хранения кодов брелоков. При попытке записи четвертого брелока, код первого записанного брелока будет удален.

Если конструкция замка зажигания в Вашем автомобиле не позволяет осуществлять быстрые манипуляции с включением-выключением, необходимо установить дополнительный коммутационный элемент (кнопку, тумблер или реле).

ВНИМАНИЕ!

Заводское значение PIN-кода – 1111 в случае четырехзначного кода и 11 соответственно, в случае двухзначного.

ПРОГРАММИРОВАНИЕ ФУНКЦИЙ С ПОМОЩЬЮ БРЕЛОКА

Программирование функций системы с помощью брелока состоит из четырех шагов:

1. Вход в режим программирования и выбор меню программирования. Для входа в меню № 1 снимите систему с охраны, выключите зажигание и нажмите одновременно кнопки (I+IV) на 2 сек. Для входа в меню № 2 снимите систему с охраны, выключите зажигание и нажмите одновременно кнопки (II+IV) на 2 сек. Для входа в меню № 3 снимите систему с охраны, выключите зажигание и нажмите одновременно кнопки (III+IV) на 2 сек. Сирена подаст один короткий сигнал, аварийная сигнализация вспыхнет один раз, подтверждая тем самым успешное выполнение ШАГА 1.
2. Нажмите кнопку IV для выбора функции меню, которую требуется изменить. Число нажатий должно соответствовать номеру выбранной функции. Например, для выбора функции 4 необходимо четыре раза коротко нажать кнопку IV брелока. Каждое нажатие кнопки будет подтверждаться коротким сигналом сирены и вспышкой аварийной сигнализации.
3. Подождите несколько секунд. Система подтвердит номер выбранной для изменения функции короткими сигналами сирены. Количество сигналов будет соответствовать номеру выбранной функции.