



SW-40

Автомобильная охранная система с 2-сторонней связью Инструкция по эксплуатации и установке



МЛ-04

Поздравляем Вас с приобретением охранной системы экстра-класса **SWORD SW-40!**

Данная система разработана с расчетом на использование в течение многих лет, не нуждаясь в ремонте или замене. Данная охранная система (автосигнализация) представляет собой сложное электронное устройство. Монтаж, подключение и настройка автосигнализации подробно изложены в разделе «Инструкции по установке». Завод-изготовитель настоятельно рекомендует Вам поручить проведение указанного комплекса работ сертифицированному по ГОСТ Р 51709-2001 (ОКУН 017613) сервисному центру, который специализируется на установке в автомобиле сигнализаций и/или дополнительного электронного оборудования (далее – сертифицированный сервисный центр).

Мы настоятельно рекомендуем Вам ознакомиться с настоящим руководством перед тем, как вы начнете пользоваться системой.

В связи с постоянной работой по совершенствованию автосигнализации, повышающей ее надежность и улучшающей эксплуатационные характеристики, в конструкцию могут быть внесены незначительные изменения, не отраженные в настоящей инструкции.

КОМПЛЕКТ ПОСТАВКИ

1. Основной блок системы	1 шт.
2. 5-кнопочный брелок-передатчик с 2-сторонней связью и ЖК-дисплеем	1 шт.
3. 4-кнопочный брелок-передатчик дистанционного управления системой	1 шт.
4. Внешний приемо-передающий модуль со встроенной антенной, светодиодными индикаторами и с соединительным кабелем	1 шт.
5. Двухуровневый датчик удара с соединительным кабелем	1 шт.
6. Сервисная кнопка с соединительным кабелем	1 шт.
7. Концевой выключатель кнопочного типа	1 шт.
8. 22-контактный разъем Molex с готовой проводкой для подсоединения основного блока системы	1 шт.
11. Наклейки на стекло автомобиля	2 шт.
12. Инструкция по установке и эксплуатации	1 шт.
13. Индивидуальная потребительская тара	1 компл.

ПРАВИЛА БЕЗОПАСНОГО ИСПОЛЬЗОВАНИЯ АВТОСИГНАЛИЗАЦИИ

Во время мойки автомобиля недопустимо попадание воды и моющих средств на поверхность или внутрь центрального блока автосигнализации, на её компоненты (сирену, датчики, антенный модуль, концевые выключатели), поскольку это может привести к повреждению автосигнализации. Для обеспечения влагозащищённости целесообразно изначально смонтировать компоненты автосигнализации в недоступных для потока жидкостей и брызг местах, а если необходимо - принять меры предосторожности во время мойки или закрыть (обернуть) компоненты доступным бытовым водонепроницаемым материалом, например полиэтиленовой плёнкой и т.п.

Никогда не засовывайте какие-либо предметы внутрь центрального блока автосигнализации или её компонентов во избежание повреждения электронных блоков и систем.

Не пытайтесь в случае предполагаемой Вами поломки самостоятельно вскрыть корпус автосигнализации (её компонентов), и исключите, пожалуйста, поручение диагностики и/или ремонта некомпетентным лицам. Если автосигнализация неисправна, обратитесь в сертифицированный сервисный центр.

Очистка. Не пытайтесь очищать брелок-передатчик или другие компоненты автосигнализации с помощью каких-либо агрессивных жидкостей, растворителей или химических веществ, так как это может привести к ухудшению его внешнего вида. Для очистки используйте чистую сухую хлопчатобумажную салфетку (мягкую кисть).

ФУНКЦИИ СИСТЕМЫ

Стандартные функции

Сервисные функции

- ◆ Радиус действия в режиме оповещения до 1200 м
- ◆ Функция звукового или вибрационного оповещения передатчиком с двусторонней связью
- ◆ Отслеживание любых изменений состояния системы передатчиком с двусторонней связью
- ◆ Раздельное управление правыми/левыми указателями поворота с помощью встроенного реле
- ◆ Дистанционное управление замками дверей с помощью встроенных реле
- ◆ Постановка системы в режим охраны с раздельным отключением зон датчиков
- ◆ 3 дополнительных канала для управления замком багажника и дополнительными устройствами
- ◆ Сервисный режим Valet
- ◆ Функция вызова владельца автомобиля
- ◆ Функция поиска автомобиля
- ◆ Предупреждение о разряде батарейки брелока-передатчика

Охранные функции

- ◆ Усовершенствованный динамический код
- ◆ Усовершенствованный режим Anti-HiJack
- ◆ Синие сверхъяркие индикаторы, встроенные в антенный модуль
- ◆ 2-цифровой программируемый персональный код отключения системы
- ◆ Выход для блокировки двигателя
- ◆ 2-уровневый датчик удара с разъемным соединением
- ◆ Усовершенствованный дистанционный режим "Паника"
- ◆ Память срабатываний системы с указанием зоны охраны
- ◆ 6 независимых зон охраны
- ◆ Входы отрицательного и положительного триггеров дверей
- ◆ Входы отрицательных триггеров капота и багажника
- ◆ Обход неисправной зоны при постановке на охрану с указанием зоны охраны

Программируемые функции

Сервисные функции

- ◆ Автоматическое запираение дверей при включении зажигания
- ◆ Автоматическое отпирание дверей при выключении зажигания
- ◆ Автоматическая проверка зоны действия передатчика с двусторонней связью
- ◆ Бесшумная постановка и снятие системы с охраны
- ◆ Задержка включения режима охраны 7, 45 или 60 секунд
- ◆ Возможность программирования длительности импульса управления замками дверей
- ◆ Возможность перепрограммирования функций отдельных выходов и входов системы
- ◆ Восстановление заводских настроек программируемых функций системы

Охранные функции

- ◆ Пассивная постановка на охрану с запираением или без запираения дверей
- ◆ Автоматическая повторная постановка на охрану с запираением или без запираения дверей
- ◆ Режим пассивной блокировки двигателя
- ◆ Возможность отключения охраны в 2 этапа
- ◆ Дистанционное или автоматическое включение режима Anti-HiJack

Примечание:

Дальность действия зависит от рельефа местности, характера застройки, взаимного расположения передатчика и приемника и от совокупности других физических факторов.

БРЕЛОКИ-ПЕРЕДАТЧИКИ СИСТЕМЫ

В комплект системы входит один 5-кнопочный брелок-передатчик с 2-сторонней связью и ЖК-дисплеем и один 4-кнопочный передатчик. 5-кнопочный брелок-передатчик позволяет управлять всеми функциями системы. Помимо этого, каждый раз при использовании данного передатчика система будет посылать специальные сигналы, подтверждающие исполнение той или иной команды ("**обратная связь**"). В результате на ЖК-дисплее 5-кнопочного брелока будет появляться соответствующая индикация, а встроенный в брелок-передатчик миниатюрный динамик будет подавать соответствующие звуковые сигналы подтверждения.

При **срабатывании системы** - она немедленно передаст сигнал тревоги на 5-кнопочный брелок-передатчик. При этом включится динамик и/или заработает встроенный вибратор передатчика (в зависимости от выбранного режима оповещения брелока), а на ЖК-дисплее появится индикация именно той зоны охраны, которая вызвала срабатывание системы.

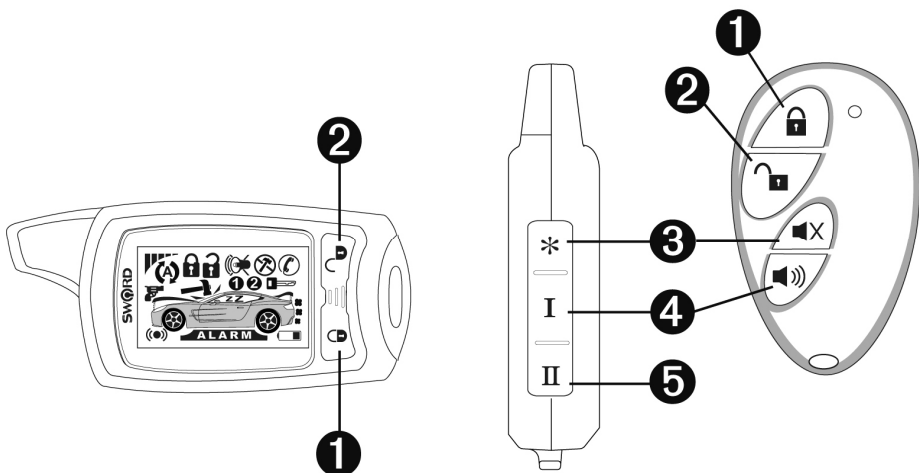

- 1 Кнопка включения охраны
- 2 Кнопка выключения охраны
- 3 Кнопка отпирания багажника
- 4 Кнопка «поиска автомобиля»
- 5 Кнопка проверки статуса системы и включения подсветки дисплея



	Индикация передачи команды		Режим «Антиграбление»
	Индикация автопостановки или перепостановки на охрану		Индикация работы сервисного режима
	Индикация режима охраны		Режим вызова водителя
	Бесшумное включение охраны		Индикация работы двигателя
	Охрана включена и/или двери заблокированы		Открыт капот
	Охрана выключена и двери разблокированы		Открыт багажник
	Обход зоны предупреждения датчика удара		Открыта дверь
	Обход обеих зон датчика удара		Индикация включения зажигания
	Зона предупреждения датчика		Индикация разряда батареи брелока
	Основная зона датчика		

Функции кнопок брелоков-передатчиков системы

ФУНКЦИЯ	КНОПКА	УСЛОВИЯ
Включение охраны с запираем дверей	1	При выключенном зажигании
Бесшумная постановка на охрану	1 на 2 с	Удерживать до звукового сигнала
Постановка на охрану с отключением зоны предупреждения датчиков	1	Нажать в течение 7 с после постановки на охрану
Постановка на охрану с отключением обеих зон датчиков	1	Нажать в течение 7 с после отключения зоны предупреждения
Выключение охраны	2	
Бесшумное снятие с охраны	2 на 2 с	Удерживать до звукового сигнала
Включение охраны с работающим двигателем	1 на 2 с	Удерживать до звукового сигнала при работающем двигателе
Выход канала 1 / дистанционное отпирание замка багажника	3 на 2 с	Удерживать до звукового сигнала
Выход канала 3 (импульс 1 секунда)	4 , затем 4	Нажать 4 дважды в течение 3 секунд (с промежутками между нажатиями не менее 1,5 секунд)
Дистанционное включение режима "Паника"	1 + 2 на 2 с	Удерживать до звукового сигнала при выключенном зажигании
Дистанционное выключение режима "Паника"	1 + 2	Нажать одновременно и отпустить
Включение дистанционного режима "Anti-HiJack"	1 + 2 на 2 с	Удерживать до звукового сигнала при включенном зажигании
Дистанционное включение/выключение сервисного режима	2 + 4 на 2 с	Удерживать до звукового сигнала при включенном зажигании
"Поиск автомобиля"	4 на 2 с	Удерживать до звукового сигнала в режиме охраны
Отключение режима тревоги при срабатывании системы	любая кнопка	После отключения режима тревоги брелока-передатчика
Бесшумный режим охраны	1 + 4 на 2 с	Удерживать до звукового сигнала при выключенном зажигании

Описание специальных функций 5-кнопочного передатчика с двусторонней связью

ФУНКЦИЯ	КНОПКА	ПРИМЕЧАНИЕ
Включение режима проверки зоны действия брелока-передатчика с 2-сторонней связью	5	Нажать в течение 7 с после включения охраны
Проверка состояния системы, включение подсветки брелока	5	
Отключение режима тревоги брелока-передатчика при срабатывании системы без отключения режима тревоги	любая кнопка	
Выбор режима оповещения	2 + 5 на 2 с	Удерживать до звукового сигнала
Включение/выключение режима энергосбережения	4 + 5 на 2 с	Удерживать до звукового сигнала
Включение/выключение блокировки кнопки передатчика	1 + 5 на 2 с	Удерживать до звукового сигнала

ВНИМАНИЕ: Так как в передатчиках используется постоянно меняющийся (динамический) код, в определенных, достаточно редких ситуациях (например, при нажатии кнопок брелока более 50 раз вдали от автомобиля) может произойти рассинхронизация брелоков и системы. В этом случае - подойдите к автомобилю и нажмите кнопку передатчика дважды. Синхронизация будет восстановлена и брелок вновь сможет управлять системой.

Проверка текущего состояния системы / Проверка наличия 2-сторонней связи / Включение подсветки ЖК-дисплея передатчика

Нажмите и отпустите кнопку **5** передатчика с 2-сторонней связью.

Обновится индикация текущего состояния системы и Вы услышите 1 или 2 коротких сигнала динамика в зависимости от того находится система в охране или режим охраны выключен соответственно, также на 5 секунд включится подсветка ЖК-дисплея.

Если двусторонней связи нет, то Вы услышите 1 низкий сигнал динамика, и/или в зависимости от того какой режим оповещения передатчика включен, 2 раза включится вибратор.

Примечание: Дальность действия передатчика с 2-сторонней связью заметно ниже дальности действия передатчика системы. В связи с этим отсутствие 2-сторонней связи в тот или иной момент еще не означает, что в случае срабатывания системы передатчик с 2-сторонней связью не получит сигнала тревоги.

Режим проверки зоны действия 2-сторонней связи после постановки на охрану

Для включения режима проверки зоны действия брелока-передатчика с 2-сторонней связью нажмите в течение 7 секунд после постановки на охрану кнопку **5** передатчика.

На ЖК-дисплее передатчика на 5 секунд загорится символ наличия связи  и динамик передатчика с 2-сторонней связью подаст 1 короткий сигнал или 1 раз включится встроенный вибратор. Затем каждую минуту в течение 5 минут будет производиться проверка наличия связи, что в случае её наличия будет подтверждаться 1 коротким сигналом динамика передатчика или 1 включением встроенного вибратора и коротким включением подсветки дисплея. По истечении 5 минут после постановки на охрану, проверка наличия связи будет производиться каждые 10 минут, при этом в случае её наличия никаких дополнительных сигналов подтверждения не будет, а вот в случае её отсутствия, динамик передатчика с 2-сторонней связью подаст 3

серии по 2 коротких сигнала, а символ наличия связи  будет мигать в течение 5 секунд. Если включен данный режим, и связь прервана в течение первых 5 минут, то после обрыва связи подача звуковых сигналов прекратится. Но если обрыв связи произошел через 5 минут, то положенные 3 серии по 2 коротких звуковых сигнала отсутствуют, равно как и символ наличия связи.

Выбор режима оповещения: звуковой/вибратор

Для выбора режима оповещения, нажмите одновременно и удерживайте в течение 2 секунд кнопки **2** и **5** передатчика с 2-сторонней связью. Существует 3 режима оповещения: звуковой, вибратор и звуковой/вибратор.

Режим энергосбережения

В этом режиме Вы не будете получать подтверждения об изменении состояния системы.

1. Для **включения** режима энергосбережения, при выключенном режиме охраны, нажмите и удерживайте в течение 2 секунд кнопки **4** и **5** брелока-передатчика с 2-сторонней связью. На ЖК-

дисплее передатчика исчезнет символ , встроенный динамик передатчика подаст 1 длинный сигнал подтверждения. Через 30 секунд после этого приемник брелока-передатчика выключится.

2. Для **выключения** режима энергосбережения нажмите и удерживайте кнопки **4** и **5** брелока-передатчика с 2-сторонней связью в течение 2 секунд. Встроенный динамик передатчика подаст 2 длинных сигнала подтверждения. Выключить режим также можно, совершив "Проверку наличия двусторонней связи".

Включение/выключение функции блокировки кнопок брелока

1. Для **включения** режима блокировки кнопок брелока – нажмите и удерживайте в течение 2 секунд кнопки **1** и **5**. Встроенный динамик передатчика подаст 1 длинный сигнал подтверждения.
2. Для **выключения** режима блокировки кнопок повторите описанную выше процедуру. При **выключении** функции встроенный динамик передатчика подаст 2 длинных сигнала подтверждения.

В режиме блокировки кнопок возможна проверка текущего состояния системы. При нажатии остальных кнопок динамик передатчика будет подавать 2 коротких сигнала, а на ЖК-дисплее дважды будет мигать символ закрытого замка.

Замена элементов питания / Предупреждение о разряде батарейки передатчика

5-кнопочный передатчик с 2-сторонней связью

Рекомендуется менять батарейку передатчика каждые 3-4 месяца, в зависимости от частоты и режима использования передатчика с 2-сторонней связью и частотой использования режима энергосбережения. Если батарейка 5-кнопочного передатчика с 2-сторонней связью разряжена, то на ЖК-дисплее

будет постоянно мигать символ , кроме того при каждом нажатии кнопок динамика брелока будет подаваться 2 предупредительных сигнала разряда батареи.

Для замены батареек передатчика с 2-сторонней связью:

1. Сдвиньте и снимите крышку отделения батарейки.
2. Извлеките севшую батарейку, запомнив полярность её установки.
3. Установите новую батарейку (типа ААА), убедитесь в соблюдении полярности.
4. Установите крышку обратно.





4-кнопочный передатчик

В корпусе 4-кнопочного брелока-передатчика установлен маленький красный светодиод, который подтверждает нажатие кнопок передатчика и также показывает состояние элементов питания передатчика. По мере разряда батареек Вы можете заметить уменьшение дальности действия передатчика.

Для замены батареек:

1. Выкрутите 2 винта в корпусе, аккуратно разделите половинки корпуса передатчика.
2. Извлеките севшую батарейку, запомнив полярность ее установки.
3. Установите новый элемент питания (типа 23А), убедитесь в соблюдении полярности.
4. Аккуратно соедините 2 половинки корпуса и закрутите крепежные винты.

АКТИВНАЯ ПОСТАНОВКА НА ОХРАНУ

1. Выключите зажигание, выйдите из автомобиля и закройте все двери, капот и багажник.
2. Нажмите и отпустите кнопку  передатчика один раз.
3. Вы услышите 1 сигнал сирены, указатели поворота включатся 1 раз, система включит цепи блокировки двигателя, двери автомобиля будут заперты (если установлены электроприводы замков), автоматически закроются окна автомобиля (если данная функция реализована) и светодиодные индикаторы, встроенные в антенный модуль системы, начнут медленно мигать, подтверждая, что система находится в режиме охраны.
4. Динамик передатчика с 2-сторонней связью подаст 1 короткий сигнал или 1 раз включится встроенный вибратор (в зависимости от выбранного режима сигналов оповещения передатчика).
5. На ЖК-дисплее появятся символы   и .

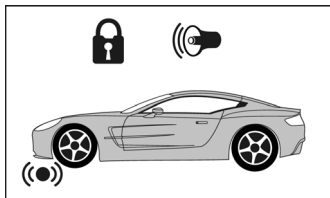

ВНИМАНИЕ: Если в Вашем автомобиле установлена функция штатной задержки выключения внутрисалонного освещения, необходимо при помощи функции № 12 выбрать необходимое значение задержки постановки на охрану. В этом случае при постановке на охрану система будет подавать стандартные сигналы подтверждения (1 сигнал сирены и 1 мигание указателей поворота), даже если в момент постановки на охрану включено внутрисалонное освещение или открыта одна из дверей автомобиля. Однако если дверь автомобиля была открыта в момент постановки на охрану и осталась открытой, то через запрограммированное время сирена подаст дополнительно 3 сигнала, а динамик передатчика включит соответствующую мелодию или встроенный вибратор включится дополнительно 1 раз, подтверждая, что вход триггера двери активен и был обойден системой. При этом на ЖК-дисплее появится и исчезнет мигающий символ триггера двери.

СНЯТИЕ СИСТЕМЫ С ОХРАНЫ

1. Нажмите и отпустите кнопку **2** передатчика один раз.
2. Вы услышите 2 сигнала сирены, указатели поворота включатся 2 раза, система отключит цепи блокировки двигателя, двери автомобиля отпрутятся.
3. Динамик передатчика подаст 2 коротких сигнала или 2 раза включится встроенный вибратор.
4. Символ закрытого замка сменится символом открытого замка.

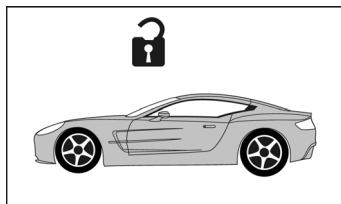

Примечание: Если выполнены соответствующие подсоединения и система запрограммирована необходимым образом, то после снятия системы с охраны внутрисалонное освещение включится на 30 секунд (или до момента включения зажигания, если это произойдет раньше) для освещения пути к автомобилю.

Примечание: Если выполнены необходимые подключения для реализации функции отпирания дверей в 2 этапа, то при снятии системы с охраны будет отпираться только дверь водителя. Для отпирания всех остальных дверей автомобиля необходимо нажать и отпустить кнопку снятия с охраны еще раз.

Примечание: Если при снятии системы с охраны Вы услышите 4 сигнала сирены и указатели поворота включатся 5 раз, это значит, что система сработала за время Вашего отсутствия. В этом случае светодиодные индикаторы, встроенные в антенный модуль, будут мигать определенное количество раз, указывая на конкретный триггер или датчик, вызвавший срабатывание системы (См. раздел "Информация о предыдущих срабатываниях системы" ниже).

ДИСТАНЦИОННОЕ УПРАВЛЕНИЕ ДОПОЛНИТЕЛЬНЫМИ УСТРОЙСТВАМИ (КАНАЛ 1)



1) Данная система имеет дополнительный 1-й канал, который позволяет управлять различными дополнительными устройствами, в первую очередь – электрическим замком крышки багажника.

Для управления электрическим замком крышки багажника нажмите кнопку **3** передатчика и удерживайте ее нажатой в течение 2 секунд при снятой охране и выключенном зажигании.

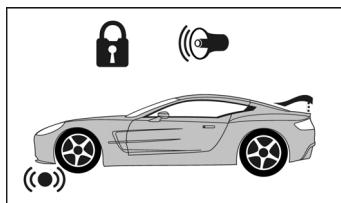
Примечание: Если выход дополнительного канала 1, запрограммированного для управления замком багажника, включен в то время, когда система находится в режиме охраны, то система одновременно на некоторое время отключит датчик удара и триггер багажника для того, чтобы открывание багажника не вызвало срабатывание системы. На ЖК-дисплее передатчика с 2-сторонней связью после открытия багажника



будет гореть символ багажника . Через 3 секунды после того, как багажник будет закрыт, система опять автоматически возьмет эти цепи (датчик удара и триггер багажника) под охрану, динамик передатчика подаст 1

короткий сигнал, а на ЖК-дисплее передатчика с 2-сторонней связью исчезнет символ . Если багажник остается открытым, то через 1 минуту после активации канала динамик передатчика подаст 3 серии из 3 коротких предупредительных сигналов. Предупреждения будут повторяться каждые 30 секунд в течение 3 минут, после чего динамик передатчика подаст 6 серий из 3 коротких предупредительных сигналов, а на ЖК-дисплее передатчика с 2-сторонней связью исчезнет символ .

2) Помимо описанной выше функции дистанционного отпирания замка крышки багажника, выход канала 1 системы может также использоваться для управления различными дополнительными устройствами. Для этого режим работы выхода канала 1 системы может быть запрограммирован при установке как:

- ♦ **"постоянный"** сигнал, т.е. активируемый при нажатии кнопки **3** передатчика на 2 с и работающий до следующего нажатия кнопки **3** передатчика на 2 с;
- ♦ **"таймерный 10 секунд"** сигнал, активируемый при постановке на охрану на 10 секунд для запираания окон автомобиля.

Примечание: Если Вы используете какое-либо дополнительное устройство, подключенное к выходу канала 1 системы, обратитесь к Вашему мастеру-установщику за справкой по дистанционному управлению этим устройством.

ДИСТАНЦИОННОЕ УПРАВЛЕНИЕ ДОПОЛНИТЕЛЬНЫМИ УСТРОЙСТВАМИ (КАНАЛ 3)

Данная система имеет дополнительный 3-й канал, который позволяет управлять различными дополнительными устройствами. Для этого режим работы выхода канала 3 системы должен быть запрограммирован при установке как:

- ♦ **"импульсный"** сигнал, т.е. активируемый на 1 секунду при двукратном нажатии кнопки **4** передатчика в течение 3 секунд.

Примечание: Если Вы используете какое-либо дополнительное устройство, подключенное к выходу канала 3 системы, обратитесь к Вашему мастеру-установщику за справкой по дистанционному управлению этим устройством.

ОХРАНА АВТОМОБИЛЯ С РАБОТАЮЩИМ ДВИГАТЕЛЕМ

1. Выйдите из автомобиля, оставив зажигание включенным.



Примечание: если для реализации данной функции используется выход одного из дополнительных каналов системы, то перед выходом из автомобиля нужно будет активизировать выход данного канала, затем поверните ключ в замке зажигания в положение "выключено" и выньте ключ из замка. Двигатель будет продолжать работать на холостом ходу под управлением системы.

2. Закройте все двери, капот и багажник закрыты.

3. Нажмите и удерживайте кнопку **1** передатчика в течение 2 секунд.

4. Вы услышите 1 сигнал sireны, указатели поворота начнут мигать, двери автомобиля будут заперты (если установлены электроприводы замков), автоматически закроются окна автомобиля (если данная функция реализована) и светодиодные индикаторы, встроенные в антенный модуль системы, начнут медленно мигать, подтверждая, что система находится в режиме охраны. При этом система **не включает** цепи блокировки двигателя и автоматически отключит вход цепи зажигания и вход датчика системы для того, чтобы вибрация автомобиля при работающем двигателе не вызывала срабатывания системы.

Динамик передатчика с 2-сторонней связью подаст 1 короткий сигнал и/или 1 раз включится встроенный

вибратор. На ЖК-дисплее передатчика включатся символы  и , и начнет мигать символ запущен-



ного двигателя .

5. Система немедленно сработает при попытке открыть дверь, капот или багажник автомобиля. При этом включится режим тревоги, двигатель будет немедленно заблокирован и система вновь будет срабатывать от входа датчика и от цепи зажигания. Если режим тревоги не был отключен с передатчика, то после окончания режима тревоги двигатель останется заблокированным и система перейдет в обычный режим охраны.

6. Если в то время, когда система находится в режиме охраны с работающим двигателем, зажигание будет выключено более чем на 3 секунды, система автоматически включит цепи блокировки двигателя и перейдет в обычный режим охраны. На ЖК-дисплее передатчика включится символ .

7. Для отключения режима охраны с работающим двигателем нажмите и отпустите кнопку **2** передатчика. Сирена подаст 2 сигнала, указатели поворота мигнут 2 раза, светодиоды, встроенные в антенный модуль системы, погаснут и т.д.

ЗАЩИТА АВТОМОБИЛЯ ПРИ ВКЛЮЧЕННОМ РЕЖИМЕ ОХРАНЫ

- ♦ При легком толчке или ударе по корпусу автомобиля включится режим предупреждения датчика удара и сирена подаст 5 коротких предупредительных сигналов. Любой сильный удар или толчок по корпусу или по стеклу автомобиля немедленно вызовет срабатывание полного 30-секундного цикла режима тревоги.

- ♦ Открывание любой двери, капота или багажника, или включение зажигания вызовет немедленное включение сирены. Сирена будет звучать 30 с, затем выключится, и система вновь встанет на охрану. Если, например, взломщик оставил дверь открытой, то сирена будет звучать всего 5, 10 или неограниченное количество (в зависимости от состояния функции №6) циклов по 30 с (если Вы не отключите режим тревоги с помощью передатчика ранее) и затем встанет на охрану в "обход" открытой цели.
- ♦ При включенной охране включена блокировка стартера и дополнительные цепи блокировки двигателя (если запрограммированы соответствующие функции и установлены дополнительные реле), предотвращая несанкционированный запуск двигателя.
- ♦ Светодиоды, встроенные в антенный модуль, медленно мигают при включенном режиме охраны. Это является визуальным предупреждением для потенциального взломщика. Ток, потребляемый светодиодами, очень мал и практически не разряжает аккумулятор даже за длительный период времени.
- ♦ При срабатывании системы встроенный динамик передатчика с 2-сторонней связью будет в течение 30 секунд подавать звуковые сигналы тревоги, соответствующие сработавшему триггеру. На ЖК-дисплее передатчика будут мигать символ фар и символ зоны охраны, вызвавшей срабатывание системы (см. таблицу ниже).

ИНДИКАЦИЯ НА ЖК-ДИСПЛЕЕ			
ЗОНА ОХРАНЫ / ПРИЧИНА СРАБАТЫВАНИЯ	Зона предупреждения датчика удара	Основная зона датчика удара	Попытка открыть багажник автомобиля
ИНДИКАЦИЯ НА ЖК-ДИСПЛЕЕ			
ЗОНА ОХРАНЫ / ПРИЧИНА СРАБАТЫВАНИЯ	Попытка открыть одну из дверей автомобиля	Попытка включить зажигание автомобиля или отключение питания	Попытка открыть капот автомобиля





ИНФОРМАЦИЯ О ПРЕДЫДУЩИХ СРАБАТЫВАНИЯХ СИСТЕМЫ. ТАБЛИЦА ЗОН ОХРАНЫ.

Система проинформирует Вас, если она срабатывала за время Вашего отсутствия. В этом случае при снятии системы с охраны Вы услышите 4 сигнала сирены и указатели поворота включатся 5 раз (вместо 2-х), динамик передатчика с 2-сторонней связью подаст 2 коротких и ещё 1 предупредительный сигнал.

Примечание: Обратите внимание на то, что предупредительные сигналы сирены будут подаваться даже при бесшумном снятии системы с охраны.

После снятия системы с охраны светодиодные индикаторы, встроенные в антенный модуль, начнут мигать сериями вспышек через паузу до момента включения зажигания, показывая зону или триггер, вызвавший срабатывание системы. Сядьте в автомобиль и сосчитайте количество миганий. Воспользуйтесь таблицей зон охраны системы для того, чтобы определить, причину последнего срабатывания системы. На ЖК-дисплее передатчика с 2-сторонней связью на 5 секунд появятся символы, соответствующие зоне вызвавшей срабатывание системы. Воспользуйтесь таблицей зон охраны системы для того, чтобы определить, какой вход (триггер/датчик) вызвал срабатывание системы за последний цикл охраны.

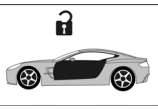
Информация о зонах, вызвавших срабатывание, хранится в памяти системы и стирается в момент включения зажигания или при постановке системы на охрану с помощью передатчика.

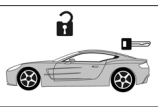
ИНДИКАЦИЯ НА ЖК-ДИСПЛЕЕ			
РЕЖИМ МИГАНИЯ СВЕТОДИОДОВ	2 раза через паузу	3 раза через паузу	4 раза через паузу
ТРИГГЕР / ДАТЧИК	вход зоны предупреждения датчика удара	вход основной зоны датчика удара	триггер двери (+/-)
ИНДИКАЦИЯ НА ЖК-ДИСПЛЕЕ			
РЕЖИМ МИГАНИЯ СВЕТОДИОДОВ	6 раз через паузу	5 раз через паузу	7 раз через паузу
ТРИГГЕР / ДАТЧИК	триггер капота	триггер багажника	вход цепи зажигания

ПАМЯТЬ СОСТОЯНИЯ СИСТЕМЫ ПРИ ОТКЛЮЧЕНИИ ПИТАНИЯ

Система вновь вернется в то же самое состояние (на охране, снята с охраны, режим Valet, режим Anti-HiJack), в котором она находилась до момента отключения питания.

ПОСТАНОВКА НА ОХРАНУ БЕЗ ПОМОЩИ ПЕРЕДАТЧИКА

В том случае, если отключены функции пассивной постановки на охрану и пассивной блокировки двигателя, Вы можете поставить систему на охрану без использования брелока-передатчика. Это может быть необходимо в том случае, если, например, передатчик утерян, неисправен или если разрядились батарейки передатчика.

Для постановки системы на охрану без помощи передатчика:

1. Включите и выключите зажигание.
2. В течение 10 секунд нажмите и отпустите кнопочный выключатель Valet 1 раз.
3. Затем нажмите и удерживайте кнопочный выключатель Valet 3 секунды. Указатели поворота включатся 1 раз, светодиодные индикаторы, встроенные в антенный модуль, начнут быстро мигать.
4. В течении 30 секунд необходимо открыть и закрыть дверь автомобиля. Через 3 секунды после закрытия двери система встанет в режим охраны. Вы услышите 1 сигнал сирены, указатели поворота включатся 1 раз, система включит цепь блокировки двигателя, двери автомобиля будут заперты (если установлены электроприводы замков) и светодиодные индикаторы, встроенные в антенный модуль системы, начнут медленно мигать, подтверждая, что система находится в режиме охраны.
5. Если двери автомобиля не будут открыты и закрыты, то через 30 секунд охрана включена не будет и светодиодные индикаторы, встроенные в антенный модуль системы, перестанут мигать.

Примечание. Поставить систему на охрану без помощи передатчика можно также закрыв водительскую дверь ключом, совершив при этом предварительные подключения и запрограммировав соответствующим образом функцию №19.

ПОСТАНОВКА СИСТЕМЫ НА ОХРАНУ С РАЗДЕЛЬНЫМ ОТКЛЮЧЕНИЕМ ЗОН ДАТЧИКОВ

При постановке на охрану Вы можете отключить только зону предупреждения датчика удара или можете отключить датчик системы полностью.

- ◆ Нажмите и отпустите кнопку **1** передатчика один раз для постановки системы на охрану. Вы услышите 1 сигнал сирены, указатели поворота включатся 1 раз и т.д.
- ◆ Для отключения **зоны предупреждения** датчика удара системы: в течение 7 секунд после постановки на охрану нажмите и отпустите кнопку **1** передатчика еще раз. Вы услышите 2 сигнала сирены, подтверждающих, что зона предупреждения датчика удара отключена до следующей постановки системы на охрану. Динамик передатчика подаст 1 короткий сигнал или 1 раз включится встроенный виб-



ратор, а на ЖК-дисплее передатчика с 2-сторонней связью включится символ **1**

- ◆ Для отключения **обеих зон** датчика удара системы: в течение 7 секунд после отключения зоны предупреждения датчика удара нажмите и отпустите кнопку **1** передатчика еще раз. Вы услышите 3 сигнала сирены, подтверждающих, что зона предупреждения и основная зона датчика удара системы отключены до следующей постановки системы на охрану. Динамик передатчика подаст ещё один 1 короткий сигнал или 1 раз включится



встроенный вибратор, а на ЖК-дисплее передатчика с 2-сторонней связью включится символ **1 2**

- ◆ Для возврата в режим охраны с работающим датчиком удара системы: в течение 7 секунд после отключения зоны предупреждения и основной зоны датчика удара нажмите и отпустите кнопку **1** передатчика еще раз. Вы услышите 1 сигнал сирены, подтверждающий, что и датчик удара системы включен.

ПОСТАНОВКА СИСТЕМЫ НА ОХРАНУ С ОБХОДОМ И УКАЗАНИЕМ НЕИСПРАВНОЙ ЗОНЫ

Если через 5 секунд после постановки на охрану (либо через время, запрограммированное в функции №12) Вы услышите 3, 4 или 5 сигналов сирены, это означает, что одна из дверей, багажник или капот не закрыты (или одна из этих цепей неисправна) и система встала в режим охраны в "обход" данной цепи. Воспользуйтесь таблицей зон охраны, приведенной ниже в данной Инструкции, для определения неисправной цепи/триггера. Через 3 секунды после того, как обойденная цепь перестанет быть активной, система автоматически сама возьмет ее под охрану.

При постановке системы на охрану с обходом неисправной зоны:

- ◆ Динамик передатчика подаст 2 серии сигналов из 1 длинного и 3, 4 или 5 коротких.
- ◆ На ЖК-дисплее передатчика на 3 секунды включится мигающий символ зоны, обойденной системой. Воспользуйтесь таблицей зон охраны, приведенной ниже, для определения неисправной цепи/триггера.

ИНДИКАЦИЯ НА ЖК-ДИСПЛЕЕ			
ТРИГГЕР / ДАТЧИК	обход триггера двери	обход триггера багажника	обход триггера капота

БЕСШУМНАЯ ПОСТАНОВКА И СНЯТИЕ СИСТЕМЫ С ОХРАНЫ

Вы можете ставить и снимать систему с охраны без подтверждающих сигналов сирены.

- ◆ Для “бесшумной” постановки системы на охрану нажмите и удерживайте в течение 2 секунд кнопку **1** передатчика. Сигналами подтверждения постановки системы на охрану будут в этом случае только 1 мигание указателей поворота автомобиля.
- ◆ Для “бесшумного” снятия системы с охраны нажмите и удерживайте в течение 2 секунд кнопку **2** передатчика. Сигналами подтверждения снятия системы с охраны будут в этом случае только 2 мигания указателей поворота автомобиля.

Примечание. На передатчике с 2-сторонней связью будут обычные сигналы подтверждения, как при стандартном включении охраны.

ВНИМАНИЕ: Даже при бесшумной постановке и/или снятии системы с охраны **всегда** будут подаваться 3, 4 или 5 сигналов сирены при постановке на охрану (если одна из цепей охраны открыта или неисправна) и 4 сигнала сирены при снятии с охраны (если система срабатывала). Эти сигналы считаются важными для защиты автомобиля и для обеспечения Вашей безопасности, и не могут быть отключены.

ДОЛГОВРЕМЕННОЕ ОТКЛЮЧЕНИЕ СИГНАЛОВ ПОДТВЕРЖДЕНИЯ СИРЕНА

Вы можете ставить и снимать систему с охраны бесшумно (т.е. без подтверждающих сигналов сирены) с помощью передатчика. Тем не менее, Вы также можете совсем отключить сигналы подтверждения сирены, а затем в любой момент вновь их включить.

Для отключения подтверждающих сигналов сирены обратитесь к Вашему мастеру-установщику.

БЕСШУМНЫЙ РЕЖИМ ОХРАНЫ

Вы можете также включить режим охраны, при котором сигналами тревоги будут лишь мигания поворотов, сирена включаться при этом не будет. Для этого при постановке на охрану нажмите и удерживайте в течение 2 секунд кнопки **1** и **4**. Сигналами подтверждения постановки системы на охрану будут в этом случае

только 1 мигание указателей поворота автомобиля. На ЖК-дисплее появится символ 

ДИСТАНЦИОННЫЙ РЕЖИМ “ПАНИКА”

- ◆ При **выключенном** запуске нажмите кнопку **1** и кнопку **2** передатчика одновременно и удерживайте их в течение 2 секунд. Немедленно включится сирена системы и начнут мигать указатели поворота.
- ◆ Для выключения режима “Паника” нажмите и отпустите кнопки **1** и **2** передатчика одновременно. Сирена системы и указатели поворота перестанут работать, замки дверей будут закрыты, а двигатель заблокирован.

ДИСТАНЦИОННОЕ ВКЛЮЧЕНИЕ РЕЖИМА ANTI-HIJACK (AVR™)

Данная система позволяет Вам включить режим Anti-HiJack (функция защиты от разбойного нападения) с помощью передатчика.

Включение режима Anti-HiJack (AVR™) происходит следующим образом:

- ◆ В том случае, если Вы предполагаете возможность нападения или ощущаете опасность, Вы можете активировать функцию Anti-HiJack (AVR™) заблаговременно одновременным нажатием и удерживанием кнопок **1** и **2** передатчика в течение 2 секунд при **включенном запуске**. При этом указатели поворота включатся 1 раз и индикаторы, встроенные в антенный модуль системы, начнут быстро мигать.
- ◆ Динамик передатчика подаст 1 короткий сигнал, а на ЖК-дисплее передатчика загорится символ .

Срабатывание режима Anti-HiJack (AVR™):

- 1) Через 20 секунд после включения режима Anti-HiJack (AVR™) начнут мигать указатели поворота, сирена начнет подавать предупредительные сигналы.

- 2) Ещё через 20 секунд сирена начнет работать постоянно. Динамик передатчика будет подавать сигналы тревоги. На ЖК-дисплее передатчика символ  начнет мигать.
- 3) Ещё через 20 секунд включится блокировка двигателя.
- 4) Ещё через 20 секунд выключится звук сирены, будут мигать указатели поворотов, блокировка двигателя будет включена.

Отключение режима Anti-HiJack (AVR™):

Способ **отключения** функции AVR™ зависит от состояния программируемой функции № 7 и производится следующим образом:

- a) Отключение функции Anti-HiJack с момента включения, но до момента срабатывания (т.е. до момента включения сирены и подачи сигнала на брелок) можно произвести однократным нажатием кнопки Valet или одновременным нажатием кнопок **1** и **2** брелока (предварительно выключив и включив снова зажигание) вне зависимости от состояния функции № 7.
- с) Для отключения режима Anti-HiJack с момента включения сирены, если Вы **не используете** персональный код отключения системы (функция № 7 “Отключение системы с помощью переключателя Valet”):

- ◆ Выключите и вновь включите зажигание
- ◆ В течение 15 секунд нажмите и отпустите кнопочный переключатель Valet.

Если включена функция № 7 “Отключение системы с помощью персонального кода” – после включения сирены отключения функции AVR™ будет возможно *только* с помощью введения Вашего персонального кода отключения системы.

ВНИМАНИЕ: Включая *противоугонную функцию AVR™*, Вы берете на себя *ответственность за возможные последствия, вызванные возможной принудительной остановкой двигателя автомобиля во время движения, особенно в случае использования блокировок двигателя, отличных от рекомендованных.*

АВТОМАТИЧЕСКОЕ ВКЛЮЧЕНИЕ РЕЖИМА ANTI-HIJACK (AVR™)

Данная система позволяет Вам также использовать автоматическое включение функции Anti-HiJack при включении зажигания и при отпирании и запираии двери (программируемая функция № 10).

Автоматическое включение режима Anti-HiJack происходит с сигналами подтверждения аналогично дистанционному включению. Дальнейшая работа режима Anti-HiJack будет аналогична описанному выше.

ФУНКЦИЯ “ПОИСК АВТОМОБИЛЯ”

Для включения функции “Поиска автомобиля” нажмите и удерживайте в течение 2 секунд кнопку **4**. Сирена системы подаст 5 коротких сигналов и указатели поворота включатся 5 раз.

Примечание: Данная функция работает по истечении 7 секунд после постановки системы на охрану.

ФУНКЦИЯ ВЫЗОВА ВОДИТЕЛЯ АВТОМОБИЛЯ

При нажатии кнопки на антенном модуле системы на 2 секунды при снятой охране – включатся 5 раз указатели поворота, динамик передатчика будет подавать серии звуковых сигналов или 1 раз включится встроенный

вибратор. На ЖК-дисплее в течение 5 секунд будет мигать символ вызова водителя автомобиля .

РЕЖИМ VALET. ДИСТАНЦИОННОЕ ВКЛЮЧЕНИЕ РЕЖИМА VALET.

Кнопочный выключатель Valet используется для того, чтобы включить сервисный режим Valet (т.е. временно отключить охранные функции системы) если, например, Вам необходимо оставить автомобиль на станции технического обслуживания. При этом Вы сможете управлять сервисными функциями системы (например, дистанционно отпирать и запирать двери автомобиля).

Помимо этого Вы можете также включать и выключать режим Valet с помощью передатчика системы.

Для **включения** режима Valet:

- ♦ Сядьте в автомобиль, включите и выключите зажигание.
- ♦ В течение 7 секунд после включения зажигания нажмите и удерживайте в течение 3 секунд кнопочный выключатель Valet. Сирена системы подаст 1 длинный и 1 короткий сигналы, светодиодные индикаторы, встроенные в антенный модуль будут гореть постоянно. Динамик передатчика также подаст 1 длинный и 1 короткий сигналы, а на ЖК-дисплее появится символ **Z Z**.

Примечание: Вы можете также в любое время при включенном зажигании включить сервисный режим нажатием и удержанием кнопок **2** и **4** в течение 2 секунд.

Примечание: Когда система находится в режиме Valet каждый раз при выключении зажигания сирена будет подавать 2 коротких предупредительных сигнала.

Для **выключения** режима Valet:

- ♦ Включите и выключите зажигание.
- ♦ В течение 7 секунд после выключения зажигания нажмите и удерживайте в течение 3 секунд кнопочный выключатель Valet. Сирена системы подаст 1 длинный и 2 коротких сигнала, светодиодные индикаторы, встроенные в антенный модуль погаснут. Динамик передатчика также подаст 1 длинный и 2 коротких сигнала, а на ЖК-дисплее выключится символ **Z Z**.

Примечание: Для выключения режима Valet в любое время при включенном зажигании нажмите и удерживайте кнопки **2** и **4** в течение 2 секунд.

ВНИМАНИЕ: Не забывайте отключать режим Valet. Это гарантирует постоянную охрану Вашего автомобиля.

ПРОГРАММИРОВАНИЕ ПЕРСОНАЛЬНОГО КОДА ОТКЛЮЧЕНИЯ СИСТЕМЫ

Персональным кодом отключения системы может быть любое число, состоящее из двух цифр от 1 до 9. Персональный код отключения системы также необходимо использовать для входа в режим программирования функций и передатчиков системы, а также для отключения режима Anti-HiJack.

Для изменения персонального кода необходимо, чтобы функция №7 была выключена (т.е. в состоянии "Отключение системы с помощью персонального кода").

1. Снимите систему с охраны.
2. Включите, выключите и вновь включите зажигание.
3. В течение 10 секунд после включения зажигания нажмите и отпустите кнопочный выключатель Valet количество раз, равное первой цифре Вашего персонального кода (заводская установка – 1 раз).
4. Выключите и включите зажигание.
5. В течение 10 секунд нажмите и отпустите кнопочный выключатель Valet количество раз, равное второй цифре Вашего персонального кода (заводская установка – 1 раз).
6. Выключите и включите зажигание.
7. Если Вы правильно ввели персональный код, то услышите 1 короткий и 1 длинный сигналы сирены. Если же код введен неверно, то Вам придется повторить шаги 2-6.
8. Выключите зажигание.
9. В течение 10 секунд нажмите и отпустите кнопочный выключатель Valet 5 раз. Вы услышите 3 длинных сигнала сирены, подтверждающих вход в режим программирования нового персонального кода.
10. Нажмите кнопку **1** на брелоке-передатчике. Вы услышите 1 короткий сигнал сирены.
11. В течение 10 секунд нажмите и отпустите кнопочный выключатель Valet количество раз, равное первой цифре Вашего **нового** персонального кода. Вы услышите соответствующее количество коротких сигналов сирены, означающих, что система записала первую цифру.
12. Нажмите кнопку **2** на брелоке-передатчике. Вы услышите 2 коротких сигнала сирены.

13. В течение 10 секунд нажмите и отпустите кнопочный выключатель Valet количество раз, равное второй цифре Вашего *нового* персонального кода. Вы услышите соответствующее количество коротких сигналов сирены, означающих, что система записала вторую цифру.
14. Включите зажигание. Вы услышите 2 коротких сигнала сирены.

ВНИМАНИЕ: ОБЯЗАТЕЛЬНО запишите или хорошо запомните Ваш новый персональный код!!!

АВАРИЙНОЕ ОТКЛЮЧЕНИЕ СИСТЕМЫ.

Данная система может быть снята с охраны без использования передатчика (процедура аварийного отключения системы). Это необходимо в том случае, если, например, передатчик утерян, неисправен или если разрядились батареи.

Вы можете использовать стандартный режим аварийного снятия с охраны (с использованием выключателя Valet) или кодированный режим (с помощью программируемого персонального кода отключения системы). Выбор последнего режима осуществляется функцией № 7.

Стандартный режим аварийного снятия с охраны (функция № 7 “Отключение системы с помощью переключателя Valet”):

- ◆ Откройте дверь ключом (система сработает, включится сирена, начнут мигать указатели поворота и т.д.)
- ◆ Включите зажигание.
- ◆ В течение 10 секунд нажмите и отпустите кнопочный выключатель Valet.
- ◆ Режим тревоги отключится и Вы сможете завести автомобиль.

Аварийное снятие системы с охраны с помощью персонального кода (функция № 7 “Отключение системы с помощью персонального кода”)

Заводской код отключения системы – “11”.

Для снятия системы с охраны с использованием персонального кода:



- ◆ Откройте дверь ключом (система сработает, включится сирена, начнут мигать указатели поворота и т.д.)
- ◆ Включите зажигание.
- ◆ В течение 10 секунд нажмите и отпустите кнопочный выключатель Valet от 1 до 9 раз для ввода 1-й цифры Вашего персонального кода (заводская установка – 1 раз)
- ◆ Выключите и вновь включите зажигание.
- ◆ В течение 10 секунд нажмите кнопочный переключатель Valet от 1 до 9 раз для ввода 2-й цифры кода (заводская установка – 1 раз).
- ◆ В течение 10 секунд выключите и включите зажигание. Если был введен правильный код, режим тревоги отключится, прозвучит 1 длинный сигнал сирены, и Вы сможете завести автомобиль.

ПАССИВНАЯ ПОСТАНОВКА СИСТЕМЫ НА ОХРАНУ

1. Выключите зажигание, выйдите из автомобиля и закройте все двери, капот и багажник.
2. Как только будет закрыта последняя дверь, 2 раза включатся указатели поворота, динамик передатчика подаст 2 коротких сигнала.

Светодиодные индикаторы, встроенные в антенный модуль системы, начнут часто мигать, а на ЖК-

дисплее передатчика с 2-сторонней связью начнет мигать символ , показывая, что начался 30-секундный отсчет времени перед автоматической (пассивной) постановкой системы на охрану.

3. Через 30 секунд после того, как была закрыта последняя дверь, капот и багажник, Вы услышите еще 1 сигнал сирены, указатели поворота включатся 1 раз, динамик передатчика подаст 1 короткий сигнал, включатся символы ,  и . Система включит охрану.

Примечание: Если в течение 30-секундного отсчета времени перед автоматической постановкой системы на охрану какая-либо из дверей была открыта, данная автоматическая функция будет немедленно остановлена и светодиодные индикаторы, встроенные в антенный модуль системы, включатся постоянно. Как только все двери будут вновь закрыты, указатели поворота вновь включатся 2 раза и светодиодные индикаторы, встроенные в антенный модуль системы вновь начнут часто мигать, показывая, что 30-секундный отсчет времени перед автоматической постановкой системы на охрану начался заново.

ПАССИВНАЯ БЛОКИРОВКА ДВИГАТЕЛЯ

Вы можете запрограммировать систему таким образом, чтобы каждый раз после выключения зажигания и открытия двери включались только цепи блокировки двигателя. Если данная функция включена:

1. Выключите зажигание и выйдите из автомобиля.
2. После открытия двери система включает блокировки двигателя. Светодиодные индикаторы, встроенные в антенный модуль системы, будут мигать сериями по 2 раза через паузу. Динамик передатчика подаст 2 коротких сигнала, а на ЖК-дисплее включится символ .
3. Система не будет срабатывать от открывания дверей, капота, багажника или от датчиков, подключенных к системе.

Для **отключения** режима пассивной блокировки двигателя выполните любое из следующих действий:

- ◆ Отключите охрану при помощи передатчика: нажмите и отпустите кнопку  один раз при включенном зажигании.
- ◆ Если передатчик неисправен или потерян, отключите систему с помощью кнопочного переключателя Valet или с помощью введения персонального кода (в зависимости от состояния функции № 7).



Динамик передатчика подаст 2 коротких сигнала, а на ЖК-дисплее выключится символ .

АВТОМАТИЧЕСКАЯ ПОВТОРНАЯ ПОСТАНОВКА СИСТЕМЫ НА ОХРАНУ

Если после снятия системы с охраны двери или багажник автомобиля *не открывались* и зажигание *не включалось*, система автоматически вновь встанет в режим охраны через 30 секунд и запрет двери автомобиля (программируемая функция № 3). При этом в течение 30 секунд на ЖК-дисплее передат-

чика будет мигать символ  и будут быстро мигать светодиодные индикаторы, встроенные в антенный модуль системы.





Затем Вы услышите 1 сигнал сирены, указатели поворота мигнут 1 раз, произойдет запираение дверей автомобиля, а светодиодные индикаторы, встроенные в антенный модуль системы, начнут мигать

медленно. Динамик передатчика подаст 1 короткий сигнал, включатся символы ,  и . Система включит охрану.

СНЯТИЕ СИСТЕМЫ С ОХРАНЫ В 2 ЭТАПА

Для большей безопасности Вы можете использовать функцию снятия системы с охраны в 2 этапа (программируемая функция № 8).

Если функция № 8 включена, то при снятии системы с охраны с помощью передатчика двигатель автомобиля останется заблокированным, хотя все остальные охранные функции системы будут отключены. Для отключения блокировок и запуска двигателя необходимо будет после снятия системы с охраны дополнительно при включенном зажигании нажать кнопочный выключатель VALET или нажать и отпустить кнопку  на брелоке-передатчике. Данная функция может оказаться весьма полезной в том случае, если угонщики выкрали брелок-передатчик и ключи от автомобиля.

1. Нажмите и отпустите кнопку  брелока-передатчика, подходя к автомобилю. Охрана отключится, но двигатель автомобиля останется **заблокированным**. Помимо стандартных сигналов подтверждения на ЖК-дисплее останется включенным символ , а светодиодные индикаторы, встроенные в антенный модуль будут мигать сериями по 2 раза через паузу при включении зажигания.
3. Для отключения блокировки двигателя после снятия системы с охраны
 - включите зажигание и нажмите кнопочный выключатель Valet 1 раз.
 - включите зажигание и нажмите кнопку  на брелоке-передатчике.
4. Система отключит цепи блокировки двигателя, и Вы сможете завести автомобиль. Динамик передатчика подаст 2 коротких звуковых сигнала, на ЖК-дисплее выключится символ .

АВТОМАТИЧЕСКОЕ ЗАПИРАНИЕ ДВЕРЕЙ ПРИ ВКЛЮЧЕНИИ ЗАЖИГАНИЯ

Если в Вашем автомобиле установлены дополнительные электроприводы замков дверей, то каждый раз при включении зажигания через 7 секунд двери автомобиля могут запираются для обеспечения Вашей безопасности - если все двери автомобиля закрыты. Если какая-либо из дверей будет в этот момент открыта, двери запираются *не будут*.

Если Вы хотите включить данную функцию, обратитесь к Вашему мастеру-установщику.

АВТОМАТИЧЕСКОЕ ОТПИРАНИЕ ДВЕРЕЙ ПРИ ВЫКЛЮЧЕНИИ ЗАЖИГАНИЯ

Если в Вашем автомобиле установлены дополнительные электроприводы замков дверей, то каждый раз при выключении зажигания двери автомобиля могут сразу же автоматически отпираться или может отпираться только водительская дверь (в зависимости от состояния функции № 5).

Если Вы хотите включить данную функцию, обратитесь к Вашему мастеру-установщику.

ПРОГРАММИРОВАНИЕ КОДОВ НОВЫХ БРЕЛОКОВ-ПЕРЕДАТЧИКОВ

В память системы может быть запрограммировано всего до 4-х передатчиков (максимум два 5-кнопочных передатчика и два 4-кнопочных передатчика). При программировании нового или дополнительного передатчика, все коды ранее запрограммированных передатчиков (5-кнопочных и 4-кнопочных) будут автоматически стерты из памяти системы.

Вход в режим программирования передатчиков системы

1. Снимите систему с охраны и сядьте в автомобиль.
2. Включите зажигание.

Если функция № 7 запрограммирована, как стандартный (некодированный) режим аварийного отключения охраны, то перейдите к пункту 3.

Если же функция № 7 выключена (отключение системы с помощью персонального кода), то Вам необходимо будет ввести свой персональный код:

- выключите и вновь включите зажигание, нажмите и отпустите кнопочный выключатель VALET количество раз, равное первой цифре Вашего персонального кода, затем выключите зажигание.

- включите зажигание, нажмите и отпустите кнопочный выключатель VALET количество раз, равное второй цифре Вашего персонального кода, затем выключите зажигание и вновь включите зажигание. Вы услышите 1 короткий и 1 длинный сигналы сирены и светодиодные индикаторы, встроенные в антенный модуль загорятся.

Примечание: В том случае, если был введен неправильный персональный код, сигналов подтверждения не последует и необходимо будет повторить ввод персонального кода.

3. Нажмите и отпустите кнопочный выключатель VALET 3 раза. Вы услышите 1 длинный сигнал тревоги и светодиодные индикаторы, встроенные в антенный модуль начнут быстро мигать.

Режим программирования передатчиков

4. Нажмите и удерживайте до звукового сигнала кнопку **1** первого передатчика. Вы услышите 1 длинный и 1 короткий сигнал сирены, подтверждающий, что программирование 1-го передатчика произведено.
5. Нажмите и удерживайте до звукового сигнала кнопку **1** второго передатчика. Вы услышите 1 длинный и 2 коротких сигнала сирены, подтверждающий, что программирование 2-го передатчика произведено.
6. Запрограммируйте по аналогии **все** оставшиеся передатчики, которые Вы собираетесь использовать.

Выход из режима программирования передатчиков

7. Для выхода из режима программирования передатчиков:
 - ♦ выключите зажигание *или*
 - ♦ подождите 10 секунд, не производя никаких действий.

Вы услышите 2 коротких сигнала сирены, подтверждающие, что система вышла из режима программирования передатчиков.

ЧТО НЕОБХОДИМО ПОМНИТЬ ПРИ УСТАНОВКЕ АВТОСИГНАЛИЗАЦИИ

Перед началом установки автосигнализации

- ♦ Данная охранная система (автосигнализация) представляет собой сложное электронное устройство. Монтаж, подключение и настройка автосигнализации подробно изложены в данной инструкции и могут быть произведены потребителем в полном объеме самостоятельно. Однако завод-изготовитель настоятельно рекомендует Вам поручить проведение указанного комплекса работ сервисному центру, сертифицированному по ГОСТ Р 51709-2001 (ОКУН 017613) - установка на легковой автомобиль дополнительного электрооборудования, сигнализаций и др.- (далее – сертифицированный сервисный центр).
- ♦ Перед установкой автосигнализации, пожалуйста, полностью прочитайте данную Инструкцию. Установка автосигнализации требует подключения ко многим штатным системам автомобиля. Многие новые автомобили имеют низковольтные или мультимплексные системы, которые могут быть повреждены при использовании низкоомных проверочных приборов, например, проверочных ламп или логических пробников (которые используются для тестирования компьютеров). Для проверки всех штатных цепей автомобиля перед подключением устанавливаемой системы используйте только высококачественный цифровой мультиметр.
- ♦ Автосигнализация предназначена для стационарной установки на автотранспортном средстве с питанием от его бортовой сети постоянного тока напряжением +12 В, отрицательный полюс батареи соединен с "массой" автомобиля.
- ♦ Если в автомобиле установлена автомагнитола и/или головное мультимедийное устройство с запрограммированным кодом, рекомендуется не отсоединять аккумуляторную батарею. Рекомендовано не отсоединять аккумуляторную батарею, если автомобиль оборудован пневматической подушкой безопасности. Многие системы обеспечения безопасности, использующие пневматические подушки, после отключения питания будут показывать определенный код диагностики с помощью предупреждающих индикаторных лампочек, что может потребовать обращения в автосервис.
- ♦ Выберите вместе с пользователем место для установки сервисной кнопки.
- ♦ Для обеспечения максимальной дальности действия передатчиков выберите место для установки модуля на переднем или заднем стекле автомобиля с края, чтобы не ухудшать видимость, либо на, либо над приборной панелью. Обратите внимание на то, что в ряде новейших моделей автомобилей используются стекла со специальным защитным покрытием, которые могут производить экранирующий эффект. В этом случае рекомендуется установка модуля на заднем или фиксированном боковом стекле.
- ♦ Снимите предохранитель цепи питания внутрисалонного освещения автомобиля. Это позволит предотвратить случайный разряд аккумуляторной батареи.
- ♦ Опустите стёкла дверей автомобиля, чтобы случайно не оказаться запертым в салоне при монтаже автосигнализации.
- ♦ Перед установкой автосигнализации на автомобиль подсоедините к ней предварительно все провода в пробном режиме, убедитесь, что все соединения сделаны правильно, подключите питание от аккумуляторной батареи и удостоверьтесь, что автосигнализация работает нормально.
- ♦ Если установка автосигнализации требует сверления отверстий или любого другого изменения заводских деталей автомобиля, обязательно предварительно проконсультируйтесь о корректности такого вмешательства в конструкцию у ближайшего дилера.
- ♦ Никогда не устанавливайте центральный блок автосигнализации там, где он будет сильно нагреваться, например, от воздействия прямых солнечных лучей или горячего воздуха, поступающего от системы отопления автомобиля. Также избегайте мест, в которых центральный блок автосигнализации и её компонентов будут подвергаться воздействию сильной вибрации, или на них будет падать пыль или грязь.
- ♦ Используйте только прилагающиеся к установочному комплекту автосигнализации крепёжные изделия. В этом случае установка будет надежной и безопасной. Использование деталей, не входящих в установочный комплект автосигнализации, может привести к нарушению ее нормальной работы.

ПРОГРАММИРУЕМЫЕ ФУНКЦИИ СИСТЕМЫ

Данная система имеет 19 программируемых функций. Список программируемых функций системы ниже.

МЕНЮ ПРОГРАММИРУЕМЫХ ФУНКЦИЙ (заводские установки выделены жирным шрифтом)

№	Нажать кнопку 1 брелока-передатчика (1 сигнал сирены)	Нажать кнопку 1 брелока-передатчика (2 сигнала сирены)	Нажать кнопку 1 брелока-передатчика (3 сигнала сирены)	Нажать кнопку 1 брелока-передатчика (4 сигнала сирены)
1	Подтверждающие сигналы сирены включены	Подтверждающие сигналы сирены выключены	---	---
2	Пассивная постановка на охрану выключена	Пассивная постановка на охрану без запираения дверей	Пассивная постановка на охрану с запираением дверей включена	---
3	Автоматическая перепостановка на охрану выключена	Автоматическая перепостановка на охрану без запираения дверей включена	Автоматическая перепостановка на охрану с запираением дверей включена	---
4	Автоматическое запираение дверей выключено	Автоматическое запираение дверей при включении зажигания включено	---	---
5	Автоматическое отпирание дверей выключено	Автоматическое отпирание водительской двери при выключении зажигания	Автоматическое отпирание всех дверей при выключении зажигания включено	---
6	Функция защиты от ложных срабатываний NPC™ выключена	Функция защиты от ложных срабатываний NPC™ включается через 5 циклов	Функция защиты от ложных срабатываний NPC™ включается через 10 циклов	---
7	Отключение системы с помощью сервисной кнопки	Отключение системы с помощью персонального секретного кода	---	---
8	Функция снятия системы с охраны в 2 этапа выключена	Функция снятия системы с охраны в 2 этапа (выключение брелок/Valet)	Функция снятия системы с охраны в 2 этапа (выключение Valet)	---
9	Пассивная блокировка выключена	Пассивная блокировка включена (выключение брелок/Valet)	Пассивная блокировка включена (выключение Valet)	---
10	Автоматическое включение функции Anti-HiJack отключено	Автоматическое включение функции Anti-HiJack при включении зажигания	Автоматическое включение функции Anti-HiJack при открытии двери	---
11	Восстановление заводских настроек отключено	Восстановление заводских настроек 1-11 функций	---	---
12	Включение режима охраны через 7 секунды после подтверждающих сигналов сирены	Включение режима охраны через 45 секунд после подтверждающих сигналов сирены	Включение режима охраны через 60 секунд после подтверждающих сигналов сирены	---
13	Длительность импульса, подаваемого на замки дверей: 0,4 с	Длительность импульса, подаваемого на замки дверей: 0,9 с	Длительность импульса, подаваемого на замки дверей: 4 с	Длительность импульса, подаваемого на замки дверей: 4 с
14	Количество импульсов, подаваемых на замки дверей: 1	Количество импульсов, подаваемых на замки дверей: запираение – 2, отпирание - 1	Количество импульсов, подаваемых на замки дверей: запираение – 1, отпирание - 2	Количество импульсов, подаваемых на замки дверей: запираение – 2, отпирание - 2
15	Режим "Комфорт": выключен	Режим "Комфорт": запираение: 15 секунд	Режим "Комфорт": запираение: 30 секунд	---
16	Выход канала 1 системы: "отпирание багажника"	Выход канала 1 системы: "запирание окон": 10 секунд при постановке на охрану	Выход канала 1 системы "постоянный"	---
17	Выход канала 2 системы: "отпирание всех дверей автомобиля"	Выход канала 2 системы: 30 секунд после снятия с охраны	Выход канала 2 системы "выход на клаксон"	---
18	Выход канала 3 системы: "выход для дополнительной блокировки Н.З. реле"	Выход канала 3 системы: "запирание окон": 10 секунд при постановке на охрану	Выход канала 3 системы: "импульсный 1 секунда"	---
19	Коричневый: "(-) триггер двери"; Фиолетовый: "вход для постановки на охрану"	Коричневый: "вход для постановки на охрану"; Фиолетовый: "(+) триггер двери"	---	---

Программирование функций системы

Вход в режим программирования функций

1. Снимите систему с охраны и сядьте в автомобиль.
2. Включите зажигание.

Если функция № 7 запрограммирована, как стандартный (некодированный) режим аварийного отключения охраны, то перейдите к пункту 3.

Если же функция № 7 выключена (отключение системы с помощью персонального кода), то Вам необходимо будет ввести свой персональный код:

- выключите и вновь включите зажигание, нажмите и отпустите кнопочный выключатель VALET количество раз, равное первой цифре Вашего персонального кода, затем выключите зажигание.
- включите зажигание, нажмите и отпустите кнопочный выключатель VALET количество раз, равное второй цифре Вашего персонального кода, затем выключите зажигание и вновь включите зажигание. Вы услышите 1 короткий и 1 длинный сигналы сирены и светодиодные индикаторы, встроенные в антенный модуль загорятся.

Примечание: В том случае, если был введен неправильный персональный код, сигналов подтверждения не последует и необходимо будет повторить ввод персонального кода.

3. Нажмите и отпустите кнопочный выключатель VALET 3 раза. Вы услышите 1 длинный сигнал сирены и светодиодные индикаторы, встроенные в антенный модуль начнут быстро мигать.
4. Выключите и вновь включите зажигание. Вы услышите 1 или 2 коротких сигнала сирены, указывающих состояние программируемой функции № 1.

Режим программирования функций

5. Нажмите и отпустите кнопку VALET для выбора функции, светодиодные индикаторы, встроенные в антенный модуль начнут мигать сериями через паузу, указывая номер функции. Вы услышите 1, 2, 3 или 4 коротких сигнала сирены, указывающих текущее состояние данной функции.
7. Для изменения состояния функции нажимайте кнопку **1** передатчика. Вы услышите соответствующее количество коротких сигналов сирены, подтверждающих программирование нового состояния.
5. Для перехода к следующей функции нажмите и отпустите кнопку VALET.

Выход из режима программирования функций

6. Для выхода из режима программирования функций выключите зажигание.

Вы услышите 2 длинных сигнала сирены, подтверждающие, что система вышла из режима программирования функций.

ПОДСОЕДИНЕНИЕ ПРОВОДОВ СИСТЕМЫ

ОСНОВНОЙ 22-КОНТАКТНЫЙ РАЗЪЕМ:

1. ОРАНЖЕВЫЙ ПРОВОД: ОТРИЦАТЕЛЬНЫЙ ВЫХОД 200 мА ПРИ ВКЛЮЧЕННОЙ ОХРАНЕ ДЛЯ БЛОКИРОВКИ СТАРТЕРА НОРМАЛЬНО ЗАМКНУТЫМ РЕЛЕ / ВЫХОД ДЛЯ ЗАПИРАНИЯ ОКОН / ИМПУЛЬС 1 СЕКУНДА (КАНАЛ 3)

1) ОРАНЖЕВЫЙ провод служит для управления нормально замкнутым реле блокировки стартера. Это отрицательный транзисторный слаботочный выход (максимальный ток нагрузки 200 мА) и должен использоваться только для управления катушкой реле блокировки стартера.

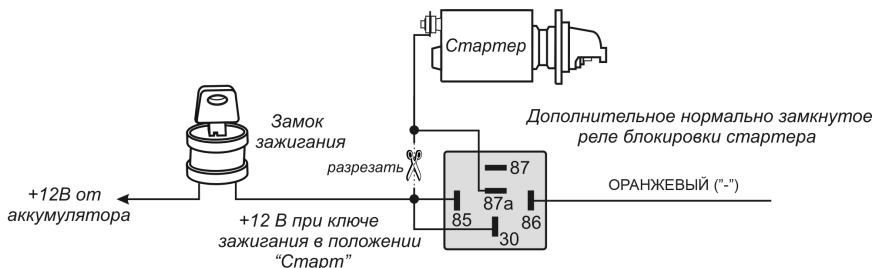

2) Если автомобиль оборудован электрическими стеклоподъемниками, то ОРАНЖЕВЫЙ провод может быть запрограммирован как **"выход для закрывания окон автомобиля при постановке системы на охрану"**. ОРАНЖЕВЫЙ провод будет замыкаться на "массу" на 10 секунд после постановки системы на охрану с помощью брелока-передатчика.

Для того, чтобы работа электрических стеклоподъемников не вызвала срабатывания системы, система автоматически отключит вход датчика удара на все время, пока данный выход активизирован.

Подсоединение: Подсоедините ОРАНЖЕВЫЙ провод системы к контакту № 86 дополнительного 30А реле, подсоедините контакт № 85 реле к +12В. Подсоедините остальные контакты реле в соответствии с выбранной функцией ОРАНЖЕВОГО провода.

3) ОРАНЖЕВЫЙ провод может быть запрограммирован как **"выход для управления дополнительными устройствами"**. ОРАНЖЕВЫЙ провод будет замыкаться на "массу" на 1 секунду при двукратном нажатии кнопки **4** передатчика в течение 3 секунд.

2, 4. **2 БЕЛЫХ ПРОВОДА:** ИМПУЛЬСНЫЙ ВЫХОД НА ПОВОРОТНИКИ +12В ПОСТ. ТОКА (2 x 7,5А МАКС.)

3. **БЕЛЫЙ/КРАСНЫЙ ПРОВОД** С ПРЕДОХРАНИТЕЛЕМ 5А: +12В ПОСТОЯННОГО ТОКА ОТ АККУМУЛЯТОРА

5. **СИНИЙ/КРАСНЫЙ ПРОВОД:** см. раздел "Управление электроприводами замков дверей" ниже.

6. **СИНИЙ/БЕЛЫЙ ПРОВОД:** см. раздел "Управление электроприводами замков дверей" ниже.

7. **СИНИЙ/ЧЕРНЫЙ ПРОВОД:** см. раздел "Управление электроприводами замков дверей" ниже.

8. **ЗЕЛЕНый/КРАСНЫЙ ПРОВОД:** см. раздел "Управление электроприводами замков дверей" ниже.

9. **ЗЕЛЕНый /БЕЛЫЙ ПРОВОД:** см. раздел "Управление электроприводами замков дверей" ниже.

10. **ЗЕЛЕНый /ЧЕРНЫЙ ПРОВОД:** см. раздел "Управление электроприводами замков дверей" ниже.

13. **ЧЕРНЫЙ ПРОВОД:** "МАССА".

14. **КРАСНЫЙ ПРОВОД** С ПРЕДОХРАНИТЕЛЕМ 15А: +12В ПОСТОЯННОГО ТОКА ОТ АККУМУЛЯТОРА или "МАССА".

Этот провод подает питание на встроенное реле управления указателями поворотов, и в зависимости от того какой полярности цепь управления габаритными огнями, его следует подключать либо к положительной клемме аккумулятора, либо на "МАССУ".

15. КОРИЧНЕВЫЙ ПРОВОД: (-) ТРИГГЕР ДВЕРИ / (-) ВХОД ПОСТАНОВКИ НА ОХРАНУ

1) (-) ТРИГГЕР ДВЕРИ.

Подсоедините данный провод к концевому выключателю двери автомобиля.

2) (-) ВХОД ПОСТАНОВКИ НА ОХРАНУ.

При подаче положительного потенциала на данный провод система встает на охрану (функция № 19).

16. ФИОЛЕТОВЫЙ ПРОВОД: (+) ТРИГГЕР ДВЕРИ / (+) ВХОД ПОСТАНОВКИ НА ОХРАНУ

1) (+) ТРИГГЕР ДВЕРИ.

Подсоедините данный провод к концевому выключателю двери автомобиля.

2) (+) ВХОД ПОСТАНОВКИ НА ОХРАНУ.

При подаче положительного потенциала на данный провод система встает на охрану (функция № 19).

17. СИНИЙ ПРОВОД: (-) ТРИГГЕР БАГАЖНИКА

Подсоедините данный провод к концевому выключателю багажника автомобиля.

18. ЖЁЛТЫЙ: ВХОД +12 В ОТ ЗАМКА ЗАЖИГАНИЯ

19. ЗЕЛЕНЫЙ ПРОВОД: (-) ТРИГГЕР КАПОТА

Подсоедините данный провод к концевому выключателю капота автомобиля.

20. ЧЕРНЫЙ/БЕЛЫЙ ПРОВОД: ОТРИЦАТЕЛЬНЫЙ ВЫХОД 200 мА ДЛЯ ОТПИРАНИЯ ВСЕХ ДВЕРЕЙ / ВЫХОД ДЛЯ УПРАВЛЕНИЯ ВНУТРИСАЛОННЫМ ОСВЕЩЕНИЕМ / ВЫХОД НА КЛАКСОН (КАНАЛ 2)

1) Функция ЧЕРНОГО/БЕЛОГО провода - "выход для отпирания всех дверей" для реализации функции отпирания дверей в 2 этапа при снятии системы с охраны.

В этом случае ЧЕРНЫЙ/БЕЛЫЙ провод будет замыкаться на "массу" на 1 секунду при повторном нажатии кнопки **2** передатчика после снятия системы с охраны.

Подсоединение: Для реализации данной функции необходимо будет подсоединить СИНИЙ/БЕЛЫЙ провод отпирания системы только к электроприводу, установленному в двери водителя. Подсоедините ЧЕРНЫЙ/БЕЛЫЙ провод, используя, дополнительные реле, к проводам отпирания всех остальных дверей.

2) Также Вы можете запрограммировать ЧЕРНЫЙ/БЕЛЫЙ провод так, что он будет замыкаться на "МАССУ" на 30 секунд или до включения зажигания после выключения режима охраны. В этом случае канал 2 можно использовать для управления внутрисалонным освещением.

Подсоединение: Подсоедините ЧЕРНЫЙ/БЕЛЫЙ провод системы к контакту № 86 дополнительного 30А реле, подсоедините контакт № 85 реле к +12В. Подсоедините остальные контакты реле в соответствии с выбранной функцией ЧЕРНЫЙ/БЕЛЫЙ провода.

3) Также ЧЕРНЫЙ/БЕЛЫЙ провод может выполнять функцию выход на штатный клаксон.

Подсоединение: Подсоедините ЧЕРНЫЙ/БЕЛЫЙ провод системы к контакту № 86 дополнительного 30А реле, подсоедините контакт № 85 реле к +12В. Подсоедините остальные контакты реле в соответствии с выбранной функцией ЧЕРНЫЙ/БЕЛЫЙ провода.

21. СЕРЫЙ ПРОВОД: ОТРИЦАТЕЛЬНЫЙ ИМПУЛЬСНЫЙ ВЫХОД 200 мА (КАНАЛ 1)

В зависимости от состояния программируемой функции № 16 СЕРЫЙ провод системы может использоваться как:

- ◆ отрицательный выход, активируемый на 1 секунду для дистанционного отпирания крышки багажника автомобиля
- ◆ отрицательный выход, активируемый на 10 секунд для запираания окон при постановке на охрану
- ◆ отрицательный **"постоянный"** сигнал (или "защелка").

1) Функция СЕРОГО провода – “**отрицательный выход для отпирания багажника**”. СЕРЫЙ провод замыкается на “массу” на 1 с. при нажатии и удерживании кнопки **3** брелока-передатчика в течение 2 секунд и чаще всего используется для дистанционного открывания электрического замка крышки багажника (если автомобиль им оборудован).

Подсоединение:

Внимание! Подсоединение СЕРОГО провода непосредственно к силовым цепям замка багажника приведет к повреждению основного блока системы.

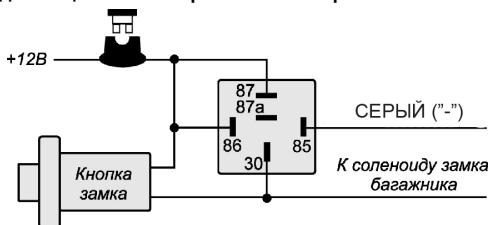

2) Если автомобиль оборудован электрическими стеклоподъемниками, то СЕРЫЙ провод может быть запрограммирован как “**выход для закрытия окон автомобиля при постановке системы на охрану**”. СЕРЫЙ провод будет замыкаться на “массу” на 10 секунд после постановки системы на охрану с помощью брелока-передатчика.

Для того, чтобы работа электрических стеклоподъемников не вызвала срабатывания системы, система автоматически отключит вход датчика удара на все время, пока данный выход активизирован.

Подсоединение: Подсоедините СЕРЫЙ провод системы к контакту № 86 дополнительного 30А реле, подсоедините контакт № 85 реле к +12В. Подсоедините остальные контакты реле в соответствии с выбранной функцией СЕРОГО провода.

3) Режим работы выхода канала 1 может быть запрограммирован при установке системы как отрицательный “**постоянный**” сигнал (или “защелка”), активируемый при нажатии и удержании на 2 секунды кнопки **3** передатчика и работающий до следующего нажатия и удержания на 2 секунды кнопки **3** передатчика.

Подсоединение: Подсоедините СЕРЫЙ провод системы к контакту № 86 дополнительного 30А реле, подсоедините контакт № 85 реле к +12В. Подсоедините остальные контакты реле в соответствии с выбранной функцией СЕРОГО провода.

22. БЕЛЫЙ/ЧЕРНЫЙ: ПОЛОЖИТЕЛЬНЫЙ ВЫХОД ДЛЯ УПРАВЛЕНИЯ СИРЕНОЙ (2А)

ЧЕРНЫЙ И БЕЛЫЙ СИЛОВЫЕ ПРОВОДА: ВЫВОДЫ ВСТРОЕННОГО НОРМАЛЬНО РАЗОМКНУТОГО РЕЛЕ БЛОКИРОВОК СТАРТЕРА (30А)

Эти два провода будут автоматически замыкаться между собой при *включении зажигания* при выключенном режиме охраны.

Подсоединение: Перережьте провод, идущий от замка зажигания к соленоиду стартера автомобиля (на этом проводе должно появляться напряжение +12В, когда ключ зажигания находится в положении “ЗАПУСК”, и напряжение 0В, когда ключ зажигания находится в положении “ВЫКЛ”).

Подсоедините ту часть обрезанного провода, которая идет от замка зажигания, к толстому ЧЕРНОМУ проводу, а другую часть обрезанного провода, идущую от стартера, подсоедините к толстому ЧЕРНОМУ/БЕЛОМУ проводу.

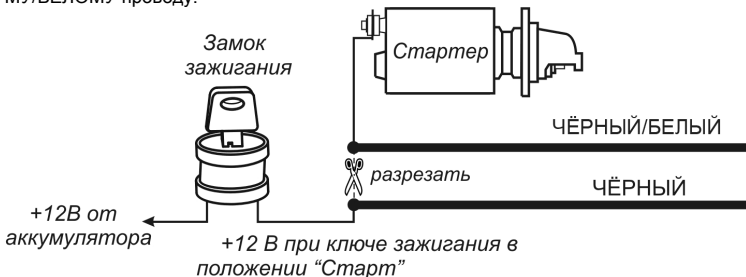

УПРАВЛЕНИЕ ЭЛЕКТРОПРИВОДАМИ ЗАМКОВ ДВЕРЕЙ

Синий/ЧЕРНЫЙ, Синий/Белый, Синий/Красный, Зеленый/ЧЕРНЫЙ, Зеленый/Белый и Зеленый/Красный, провода системы предназначены для подсоединения встроенных реле управления замками дверей. Функции каждого из этих проводов показаны ниже:

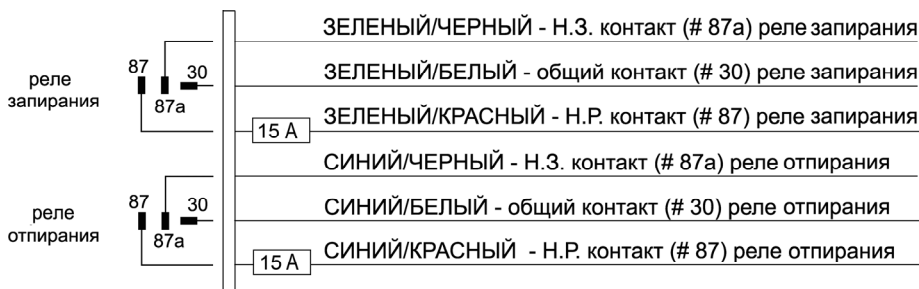

Перед подключением системы к установленным электроприводам замков дверей необходимо определить тип штатной системы центрального замка. Для этого – выньте выключатель дверного замка из панели двери водителя и протестируйте провода, идущие от выключателя.

3-ПРОВОДНАЯ СИСТЕМА ЦЕНТРАЛЬНОГО ЗАМКА С ОТРИЦАТЕЛЬНОЙ ПОЛЯРНОСТЬЮ

- ♦ В автомобилях такого типа СИНИЙ/ЧЕРНЫЙ и ЗЕЛЕНый/ЧЕРНЫЙ провода системы НЕ используются.
- ♦ ЗЕЛЕНый/КРАСный и СИНИЙ/КРАСный провода системы должны быть подсоединены к “массе”.
- ♦ Подсоедините ЗЕЛЕНый/БЕЛый провод к штатному проводу запираения автомобиля.
- ♦ Подсоедините СИНИЙ/БЕЛый провод к штатному проводу отпирания автомобиля.

3-ПРОВОДНАЯ СИСТЕМА ЦЕНТРАЛЬНОГО ЗАМКА С ПОЛОЖИТЕЛЬНОЙ ПОЛЯРНОСТЬЮ

- ♦ В автомобилях такого типа СИНИЙ/ЧЕРНЫЙ и ЗЕЛЕНый/ЧЕРНЫЙ провода системы НЕ используются.
- ♦ ЗЕЛЕНый/КРАСный и СИНИЙ/КРАСный провода системы должны быть подсоединены к +12В.
- ♦ Подсоедините ЗЕЛЕНый/БЕЛый провод к штатному проводу запираения автомобиля.
- ♦ Подсоедините СИНИЙ/БЕЛый провод к штатному проводу отпирания автомобиля.

5 (или 4)-ПРОВОДНАЯ СИСТЕМА ЦЕНТРАЛЬНОГО ЗАМКА С ПЕРЕМЕННОЙ ПОЛЯРНОСТЬЮ

- ♦ В автомобилях данного типа необходимо перерезать штатные провода, идущие от главного выключателя замков дверей (“Master”), находящегося в водительской двери, к выключателям замков других дверей, а затем к электроприводам замков.
- ♦ Перережьте штатный провод запираения, идущий от главного выключателя, и подсоедините ЗЕЛЕНый/БЕЛый провод к той части перерезанного провода, которая идет к выключателям других дверей и к электроприводам замков. Подсоедините ЗЕЛЕНый/ЧЕРный провод к другой части перерезанного провода запираения, которая идет к главному выключателю.
- ♦ Перережьте штатный провод отпирания, идущий от главного выключателя, и подсоедините СИНИЙ/БЕЛый провод к той части перерезанного провода, которая идет к выключателям других дверей и к электроприводам замков. Подсоедините СИНИЙ/ЧЕРный провод к другой части перерезанного провода отпирания, которая идет к главному выключателю.
- ♦ Подсоедините ЗЕЛЕНый/КРАСный и СИНИЙ/КРАСный провода системы к +12В.

ВАКУУМНАЯ СИСТЕМА ЦЕНТРАЛЬНОГО ЗАМКА

- ◆ Подсоедините СИНИЙ/КРАСНЫЙ провод системы к +12В.
- ◆ Подсоедините ЗЕЛЁНЫЙ/КРАСНЫЙ провод системы к “массе”.
- ◆ Соедините ЗЕЛЁНЫЙ/ЧЁРНЫЙ и СИНИЙ/БЕЛЫЙ провода друг с другом и изолируйте.
- ◆ Разрежьте провод, идущий от электровыключателя к пневмонасосу.
- ◆ Подсоедините СИНИЙ/ЧЁРНЫЙ провод к той части перерезанного провода, которая идёт к электровыключателю
- ◆ Подсоедините ЗЕЛЁНЫЙ/БЕЛЫЙ провод к той части перерезанного провода, которая идёт к пневмонасосу.

Примечание: В некоторых автомобилях пневмонасос работает около 3 секунд. При установке системы на такие автомобили необходимо будет запрограммировать длительность импульса, подаваемого на замки дверей, на 4 секунды (программируемая функция № 13).

1-ПРОВОДНАЯ СИСТЕМА С ОТРИЦАТЕЛЬНОЙ ПОЛЯРНОСТЬЮ

Если автомобиль марки Nissan, Mitsubishi или Lotus и в двери нет переключателя – необходимо найти провод, идущий из двери водителя, который замкнут на массу, если двери автомобиля открыты, и “разомкнут” (0В), если двери закрыты.

- ◆ В автомобилях данного типа ЗЕЛЁНЫЙ/КРАСНЫЙ и СИНИЙ/ЧЁРНЫЙ провода системы НЕ используются.
- ◆ Подсоедините СИНИЙ/КРАСНЫЙ провод системы к “массе”.
- ◆ Перережьте провод, идущий от электропривода в двери водителя к штатному модулю центрального замка.
- ◆ Подсоедините ЗЕЛЁНЫЙ/ЧЁРНЫЙ провод к той части перерезанного провода, которая идёт к электроприводу.
- ◆ ЗЕЛЁНЫЙ/БЕЛЫЙ и СИНИЙ/БЕЛЫЙ провода соедините вместе и затем подключите к той части перерезанного провода, которая идёт к штатному модулю центрального замка.

УСТАНОВКА ДОПОЛНИТЕЛЬНЫХ ЭЛЕКТРОПРИВОДОВ

Если автомобиль не оборудован центральным замком или электроприводами замков дверей, Вы можете установить дополнительные электроприводы и подсоединить их к системе следующим образом:

- ◆ Подсоедините СИНИЙ/ЧЁРНЫЙ и ЗЕЛЁНЫЙ/ЧЁРНЫЙ провода системы к “массе”.
- ◆ Подсоедините СИНИЙ/КРАСНЫЙ и ЗЕЛЁНЫЙ/КРАСНЫЙ к +12В.
- ◆ Подсоедините СИНИЙ/БЕЛЫЙ провод к СИНЕМУ проводу отпирания электропривода.
- ◆ Подсоедините ЗЕЛЁНЫЙ/БЕЛЫЙ провод к ЗЕЛЁНОМУ проводу запираения электропривода.

ДВОЙНОЙ ИМПУЛЬС ЗАПИРАНИЯ / ДВОЙНОЙ ИМПУЛЬС ОТПИРАНИЯ / ФУНКЦИЯ “КОМФОРТ”

- 1) Штатные системы центрального замка некоторых последних моделей автомобилей требуют двойного отрицательного импульсного сигнала для включения блокировки дверей после их запираения (импульс “дозапираения”). В этом случае необходимо соответствующим образом запрограммировать функцию №14 .
- 2) Штатные системы центрального замка некоторых последних моделей автомобилей требуют двойного отрицательного импульсного сигнала для отпирания дверей автомобиля. В этом случае необходимо соответствующим образом запрограммировать функцию №14.
- 3) Ряд современных автомобилей оборудован штатной системой “Комфорт” (или “Total Closure”), которая обеспечивает запираение всех дверей и закрывание всех окон и люка при запираении замка двери водителя ключом и удерживании его в замке в течение определенного времени.

Если функция № 15 запрограммирована соответствующим образом, то при постановке системы на охрану с помощью передатчика - система будет подавать импульс запираения 15 секунд (необходимо для некоторых автомобилей VW, Audi, Opel и Mercedes) или 30 секунд (необходимо для некоторых моделей BMW и ряда других). На этот период времени система также автоматически отключит вход зажигания, вход датчика удара и дополнительного датчика.

ТЕХНИЧЕСКИЕ ХАРАКТЕРИСТИКИ

Основные характеристики:

Номинальное напряжение питания:	+12В постоянного тока
Номиналы предохранителей:	
- на Красном проводе	15А
- на Белом/Красном проводе	5А
- на Зеленом/Красном проводе	15А
- на Синем/Красном проводе	15А
Потребление тока:	<15 мА в режиме охраны
Постановка на охрану:	через 7/45/60 секунд после нажатия кнопки передатчика
Максимальное количество циклов режима тревоги:	неограниченно
Автоматическая повторная постановка на охрану:	через 30 с после снятия с режима охраны
Автоматическая постановка на охрану:	через 30 с после закрывания последней двери
Количество индицируемых зон охраны:	6
Триггеры системы/зоны охраны:	- отрицательный триггер двери - положительный триггер двери - отрицательный триггер капота - отрицательный триггер багажника - вход зажигания - датчик удара - зона предупреждения - питание системы
Максимальная дальность действия 2-стороннего передатчика в режиме управления*/оповещения*	До 600 / До 1200 м
Максимальное количество передатчиков:	4
Количество кодовых комбинаций:	1.8 x 10 ²⁴ с динамическим изменением кода
Частота радиоканала	434 МГц

Эксплуатационные характеристики:

Климатическое исполнение по ГОСТ 15150-69	У-2.1
Режим работы по ГОСТ 3940	S1 (продолжительный)
Диапазон рабочих температур:	
- центральный модуль, антенный модуль**, датчик***	-40...+85 °С
- сирена	-30...+85 °С
- брелоки-передатчики	0...+40 °С
Степень защиты по ГОСТ 14254-96:	
- центральный модуль, антенный модуль, датчик, брелоки-передатчики	IP40
- сирена	IP52

Предельно допустимые параметры:

Напряжение питания	Не менее 9В, не более 16В
Макс. ток нагрузки реле указателей поворота:	Не более 15 А (2 x 7,5А)
Макс. ток нагрузки выхода запираная:	Не более 15 А
Макс. ток нагрузки выхода отпирания:	Не более 15 А
Макс. ток нагрузки выхода на сирену:	Не более 2 А
Макс. ток нагрузки выхода 1-го канала системы:	Не более 200 мА
Макс. ток нагрузки выхода 2-го канала системы:	Не более 200 мА
Макс. ток нагрузки выхода 3-го канала системы:	Не более 200 мА
Макс. ток нагрузки выхода силовой блокировки:	Не более 30 А

Примечания:

* Дальность действия зависит от рельефа местности, характера застройки, взаимного расположения передатчика и приемника и от совокупности других физических факторов. В условиях повышенного уровня радиопомех связь может прерываться на неопределенное время.

** В диапазоне температур от -40 до -25°С возможно снижение чувствительности датчика, и в этих условиях не следует ориентироваться на данную зону защиты в охранном комплексе.

ТЕХНИЧЕСКОЕ ОБСЛУЖИВАНИЕ

Для правильного и надежного функционирования автосигнализации необходимо:

1. Следить за состоянием концевых выключателей дверей (управление салонным светом), капота и багажника. Рекомендуется регулярно смазывать концевые выключатели, в случае неисправности менять.
2. Для сохранения наглядности оптических сигналов содержать в исправном состоянии лампы наружной световой сигнализации автомобиля.
3. Содержать в исправном состоянии замок зажигания.
4. При мойке моторного отсека защищать пластиковым чехлом (полиэтиленовым пакетом) сирену автосигнализации от попадания на неё воды под давлением.
5. По мере разряда батарей питания брелоков-передатчиков меняйте батарейки на новые того же типа, соблюдая полярность. Методика замены батареек описана в соответствующем разделе данной инструкции.
6. Два раза в год - с наступлением холодного и теплого сезонов - рекомендуется проверять чувствительность датчика. При необходимости регулировки обращайтесь в сертифицированный сервисный центр, в котором вы установили данную сигнализацию.

ХРАНЕНИЕ, ТРАНСПОРТИРОВАНИЕ, РЕСУРС, УТИЛИЗАЦИЯ

Автосигнализацию рекомендуется хранить в складских или домашних условиях по группе "Л" ГОСТ 15150 и при необходимости транспортировать любым видом гражданского транспорта в оригинальной заводской упаковке по группе "Ж2" ГОСТ 15150 с учетом ГОСТ Р 50905 п.4.9.5. Место хранения (транспортировки) должно быть недоступным для попадания влаги, прямого солнечного света и должно исключать возможность механических повреждений.

Срок службы центрального блока автосигнализации установлен изготовителем в соответствии с п. 2. ст. 5 Закона РФ «О защите прав потребителей» общей продолжительностью 4 года. Срок службы антенного модуля, брелоков-передатчиков, датчика, сирены - 2 года в соответствии с п. 2. ст. 5 Закона РФ «О защите прав потребителей». Автосигнализация не содержит вредных материалов и безопасна при эксплуатации и утилизации (кроме сжигания в непригодных условиях). Элементы питания брелоков-передатчиков должны утилизироваться согласно законодательству по охране окружающей среды.

ГАРАНТИИ ПОСТАВЩИКА

Автосигнализация Sword SW-40 соответствует утвержденному образцу. При соблюдении владельцем правил эксплуатации, изложенных в настоящей инструкции, система обеспечивает безопасность и электромагнитную совместимость в полном объеме требований, подлежащих обязательной сертификации в системе ГОСТ Р, не оказывает вредного воздействия на окружающую среду и человека и признана годной к эксплуатации. Гарантийный срок центрального блока автосигнализации - ____ месяцев с момента покупки при соблюдении правил эксплуатации, в соответствии с п.6 ст.5 Закона РФ «О защите прав потребителей». В соответствии с п.1 ст.5 ФЗ «О защите прав потребителей» Изготовитель устанавливает на комплектующие (составные части) изделия: брелоки-передатчики, датчик, сирену, антенный модуль гарантийный срок ____ месяцев. Гарантийные обязательства не распространяются на перечисленные ниже принадлежности изделия, если их замена предусмотрена конструкцией и не связана с разборкой модуля: на элементы питания (батарейки), кнопочный переключатель Valet, комплект электрической проводки, монтажные приспособления, документацию, прилагаемую к изделию, комплект индивидуальной потребительской тары.

Гарантия не предусматривает компенсацию расходов потребителя на установку, настройку и периодическое техническое обслуживание автосигнализации. Гарантийному ремонту не подлежит модуль с дефектами, возникшими вследствие:

- механических, тепловых и иных повреждений, возникших по причине неправильной эксплуатации, небрежного обращения или дорожно-транспортного происшествия;
- неправильного подключения (установки) изделия, несанкционированного тестирования или попыток внесения изменений в его конструкцию, в т.ч. технического обслуживания организациями или лицами, не имеющими сертификат соответствия на оказание услуг по установке дополнительного оборудования на автомобили по ГОСТ Р 51709-2001 (ОКУН 017613) или ремонта неуполномоченными лицами;
- неправильной транспортировки, действий третьих лиц или непреодолимой силы;
- воздействия агрессивных средств и жидкостей, повреждений грызунами или домашними животными;
- попадания внутрь изделия посторонних предметов, жидкостей, насекомых;
- отклонений от Технических Регламентов (ГОСТ) параметров бортовой сети автомобиля;
- неисправности штатного оборудования автомобиля;

- если недостаток связан с применением изделия совместно с дополнительным оборудованием (аксессуарами), отличными от производимого компанией или рекомендованным компанией к применению с данным товаром. Изготовитель (продавец) не несет ответственность за качество дополнительного оборудования (аксессуаров), произведенного третьими лицами, и за качество работы товаров изготовителя совместно с таким оборудованием.

Дату изготовления автосигнализации можно определить по 5-му и 6-му символу серийного номера, приведенного на индивидуальной упаковке и на центральном блоке: 8 – 2008 год, 9 – 2009 год, 0 – 2010 год и т.д.; А – январь, В – февраль, С – март и т.д

ГАРАНТИЙНЫЙ ТАЛОН И СВЕДЕНИЯ ОБ УСТАНОВКЕ

Изделие: Sword SW-40

S/N: _____

Продавец: _____

Дата продажи: « ____ » _____ 20 ____ года

Подпись продавца: _____

Автомобиль: _____

Дата установки: _____

Фирма-установщик: _____

М.П.
продавца

М.П.
установщика

Схема расположения элементов системы

Элемент системы	Место расположения
Блок управления	
Датчик удара	
Предохранители	
Реле блокировки	
Кнопка VALET	

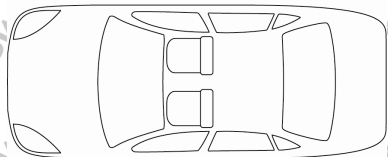
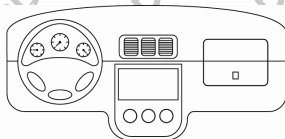

ЗНАЧЕНИЯ СИГНАЛОВ ПОДТВЕРЖДЕНИЯ СИРЕНЫ

1 сигнал	Система поставлена на охрану или включен сервисный режим
2 сигнала	Система снята с охраны или выключен сервисный режим
2 сигнала при выключении зажигания	Включен сервисный режим
3 коротких сигнала при включенной охране	Сработал режим предупреждения
3, 4, 5 сигнала	Открыты двери, багажник или капот при постановке системы на охрану
4 сигнала	Система снята с охраны и срабатывала за время Вашего отсутствия
5 сигналов при выключенном зажигании	Включен режим "поиска автомобиля"

ЗНАЧЕНИЯ СИГНАЛОВ СВЕТОДИОДНЫХ ИНДИКАТОРОВ АНТЕННОГО МОДУЛЯ

Часто мигает	Идет отсчет времени перед пассивной постановкой системы в режим охраны
Медленно мигает	Система находится в режиме охраны
Горит постоянно	Включён сервисный режим
3 вспышки ... пауза... и т.д.	Система сработала от датчика удара, либо эта цепь неисправна
6 вспышек ... пауза... и т.д.	Система сработала от концевого выключателя капота, либо эта цепь неисправна или открыта
5 вспышек ... пауза... и т.д.	Система сработала от концевого выключателя багажника, либо эта цепь неисправна или открыта
4 вспышки ... пауза... и т.д.	Система сработала от концевого выключателя двери, либо эта цепь неисправна или открыта
7 вспышек ... пауза... и т.д.	Система сработала от включения зажигания, либо эта цепь неисправна
Выключен	Система снята с охраны и включено зажигание

ЗНАЧЕНИЯ СИГНАЛОВ УКАЗАТЕЛЕЙ ПОВОРОТА

1 вспышка	Система поставлена на охрану
2 вспышки	Система снята с охраны
2 вспышки при включенной охране	Отключена зона предупреждения датчика
3 вспышки при включенной охране	Отключены обе зоны датчика системы
5 вспышек	Система снята с охраны и срабатывала за время Вашего отсутствия
5 вспышек	Включен режим "поиска автомобиля"

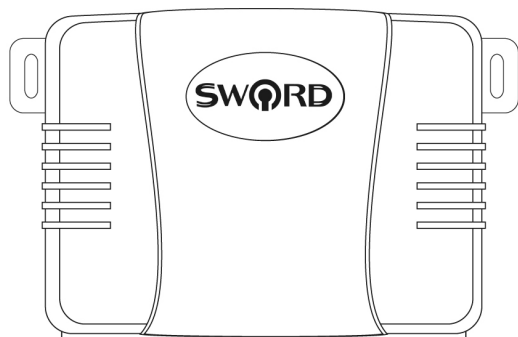

Силовой выход
блокировки (30А)

Основной 22-контактный
разъём

Сервисная кнопка
"Valet"

Кнопка
вызова
водителя

Светодиодный
индикатор

Светодиодный
индикатор

Датчик удара

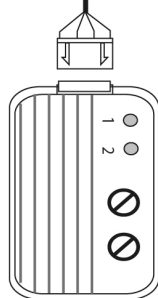

Схема подключения основного 22-контактного разъёма

