

ZONT H-1B – интеллектуальный GSM-термостат

Назначение

ZONT H-1B предназначен для дистанционного контроля и управления котлом системы отопления.

Термостат автоматически регулирует работу котла в режиме нагрева таким образом, чтобы в помещении сохранялась заданная температура. Он контролирует техническое состояние котла и сигнализирует (оповещает) при возникновении аварии или отключении напряжения питания. Команды управления, настройка режимов работы, и передача данных о рабочих параметрах котла и термостата осуществляются по GSM связи и через интернет.



GSM-термостат ZONT H-1B предназначен для дистанционного контроля и управления сложным водонагревательным оборудованием, поэтому монтажные работы и настройка должны производиться с соблюдением требований по технике безопасности и при обязательном участии специально обученных квалифицированных специалистов компании-производителя отопительного и водонагревательного оборудования



Производитель не несет ответственности за любое повреждение, возникшее в результате неправильной установки и эксплуатации термостата, будь то повреждение отопительного оборудования или непосредственно самого установленного прибора.

Схемы подключения, приведенные в настоящей инструкции, имеют справочный характер и требуют строгого соответствия технической документации на подключаемое отопительное оборудование.

Способы управления термостатом ZONT

Для дистанционного управления используются:

- [Веб-сервис ZONT](http://www.zont-online.ru) (личный кабинет на сайте www.zont-online.ru)
- [Приложение ZONT](#) (для мобильных устройств на платформе iOS и Android)
- [Сотовый телефон](#) (СМС команды и управление через звонок на Голосовое меню)

Для ручного управления можно использовать:

- [Внешнюю сенсорную панель управления \(модель ZONT МЛ-726\)](#)
- [Комнатный терморегулятор](#) (требуется его подключение к свободному входу термостата ZONT)

Функциональные возможности

ZONT H-1B – система удаленного управления котлом со встроенным GSM модемом. Управление котлом возможно с любого телефона, планшета или ПК, через бесплатные приложения для телефона или личный кабинет на сайте. В основной блок вставляется SIM карта любого оператора, обеспечивающего устойчивый приём.

ZONT H-1B можно подключать к котлу вместо комнатного термостата и удаленно управлять температурой помещения. При подключении к моделям BAXI, имеющим интерфейс OpenTherm, термостат ZONT H-1B открывает еще больше возможностей управления котлом. Вы сможете задавать разные режимы отопления дома, и одним нажатием на своем смартфоне, выбирать нужный в данный момент. При помощи удобного графического интерфейса можете составить суточное и недельное расписание температуры в доме для наиболее оптимального расходования газа.

Контроль состояния и управление работой котла через веб-сервис и мобильное приложение ZONT

- отображение текущего состояния котла;
- отображение текущей температуры помещения;
- выбор предустановленных режимов для поддержания заданной температуры (воздуха или теплоносителя);
- мониторинг температур (воздуха, теплоносителя, ГВС);
- программирование работы котла по недельному расписанию;
- контроль состояния дополнительных датчиков (протечки, утечки газа, охранных).

Оповещение владельца котла

- при отклонении текущей температуры от заданных пороговых значений;
- при аварии котла и неисправности котла;
- при неисправности подключенных датчиков температуры;
- при пропадании и при восстановлении основного напряжения питания;
- при срабатывании дополнительных охранных датчиков (функция «Охранный сигнализация»).

Запись и хранение истории событий (за последние 3 месяца)

- время работы котла и мониторинг измеряемых температур;
- время появления аварий и ошибок в работе котла;
- время пропадания и восстановление основного напряжения питания;
- время входящих звонков и текст входящих СМС;
- дата и номер версии при обновлении ПО;

Дистанционное обновление ПО

- обновление программного обеспечения термостата из личного кабинета веб-сервиса.

Технические характеристики

Напряжение питания	10-28В
Максимальный потребляемый ток	1000 мА
Аналоговый вход	1 шт.
Цифровой вход (K-Line)	1 шт.
Выход для релейного управления котлом (сухой контакт)	1 шт.
Выход для управления котлом по цифровой шине (OpenTherm)	1 шт.
Тип проводных датчиков температуры	Цифровой, DS18S20 или DS18B20
Тип радиоканальных датчиков температуры	ZONT МЛ-703, МЛ-711, МЛ-719
Допустимое количество подключаемых датчиков температуры	10 шт.
Максимально допустимая длина шлейфа с термодатчиками	100 м
Максимальный ток релейного выхода управления котлом	1000 мА
Максимальное напряжение коммутируемых контактов релейного выхода	~ 220 В, = 24 В
Температурный диапазон работы	от -30 до +55 °С
GSM-модем	Встроенный, 2G
Частотные диапазоны GSM-модема	800, 900, 1800, 1900 MHz
Канал передачи мобильных данных	GPRS
GSM антенна	Внешняя, подключаемая
Энергонезависимая память	Внутренняя, встроенная
Резервное питание – встроенный Li-ion аккумулятор	LIR-14500, 800 mAh
Время выхода на рабочий режим	не более 50 сек.
Срок службы	5 лет
Габаритные размеры	115 x 90 x 35 мм.
Масса, не более	0,200 кг
Корпус	Пластик, крепление универсальное: на DIN рейку или любую поверхность

Комплект поставки

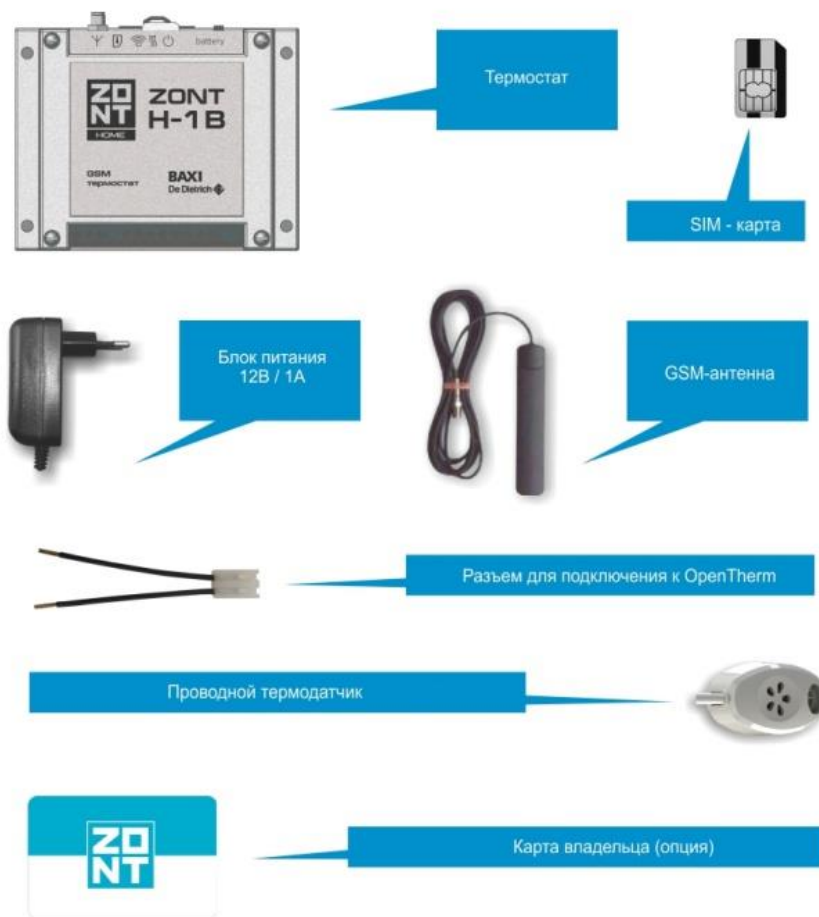

Назначение контактов, выключателей и индикаторов

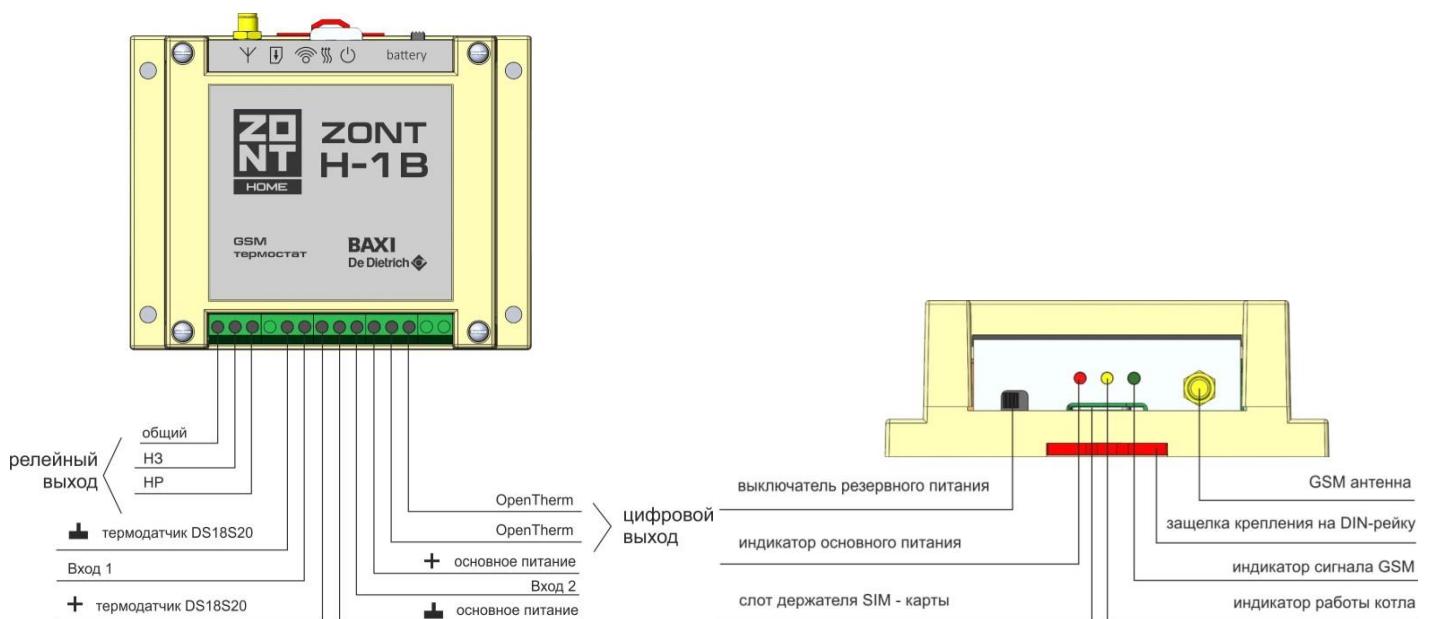

Регистрация термостата на сервере и стартовые настройки веб-сервиса ZONT

Управление термостатом осуществляется через интернет, который обеспечивает сим-карта, устанавливаемая в GSM модем устройства. Для регистрации термостата в веб-сервисе и обеспечения его связи с сервером важно соблюдать приведенные ниже рекомендации по подготовке устройства к первому включению и эксплуатации.

До первого включения термостата ОБЯЗАТЕЛЬНО создайте аккаунт (личный кабинет сайте zont-online.ru) и зарегистрируйте в нем термостат по его серийному номеру.



- Зайдите на сайт www.zont-online.ru

Введите Логин и Пароль, указанные на регистрационной карте из комплекта поставки прибора.

Регистрация

Ваше имя

Логин

Пароль

E-Mail

Телефон

Если карта отсутствует, выберите пункт «*Регистрация*».

В предлагаемой форме заполните необходимые поля. Обязательно подтвердите адрес электронной почты, т.к. он вам может понадобиться для восстановления пароля или логина в случае их утери.

Нажмите кнопку «*Зарегистрироваться*»

- Установите SIM-карту в слот держателя.

В комплект поставки входит SIM-карта **Билайн, тариф «Прием»**. Перед ее установкой обязательно пополните баланс на сумму не менее 120 р. и зарегистрируйте карту на себя. Пройти регистрацию необходимо на сайте <https://tarif-priem-gsm.ru/index.php>. Телефон технической поддержки ТП Прием **8 800 550 5173**.

Если будет использоваться другая SIM-карта, то проверьте, что бы были подключены и активированы услуги GPRS/SMS/USS, а баланс лицевого счета был больше нуля. Обязательно уточните условия предоставления трафика за мобильный интернет. GSM-модем в устройствах ZONT поддерживает только 2G, поэтому при выборе сим-карты, это надо учитывать. Предоставляемый интернет-трафик должен быть без ограничений по типу поддерживаемых устройств и в том числе поддерживать устройства типа «модем».

- Подключите GSM-антенну и включите основное питание термостата.

Переведите переключатель резервного аккумулятора в положение «вкл». Красный индикатор должен загореться, а зеленый индикатор сначала начнет редко мигать (поиск сети GSM), а потом сменит мигание на постоянное горение с серией редких промаргиваний, что означает- связь с сервером установлена.

Назначение индикаторов

По подсветке зеленого индикатора можно оценить уровень :

Уровень GSM сигнала

1 вспышка сигнала нет
2 вспышки сигнал слабый

3 вспышки сигнал хороший
4 вспышки сигнал отличный

Наличие связи с сервером

Горит с краткими промаргиваниями

Связь с сервером есть

Любая другая комбинация

Связь с сервером отсутствует

Желтый индикатор - индикация команды от термостата на включение котла в режим нагрева;

Красный индикатор - индикация наличия напряжения питания.

- На сайте www.zont-online.ru в личном кабинете зарегистрируйте термостат

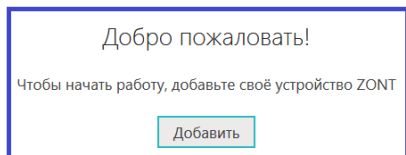

Нажмите кнопку «Добавить».

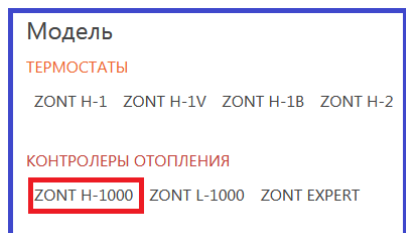

Из списка выберите модель регистрируемого устройства.

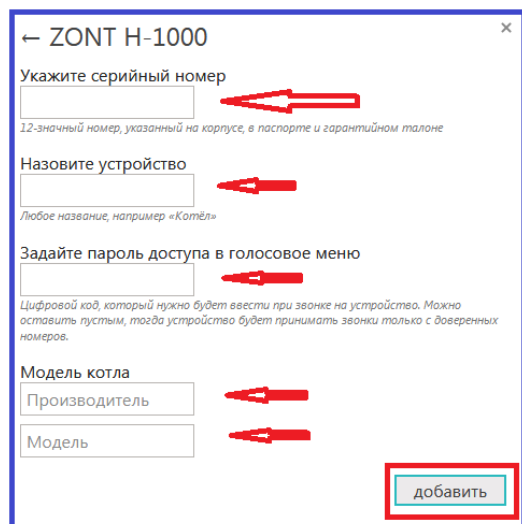

Правильно укажите серийный номер, придумайте название, задайте пароль доступа в голосовое меню и укажите модель котла, к которому подключается термостат.

Нажмите кнопку «Добавить».

Регистрация завершена

- Откройте меню «Настройки» и выберите «Настройки GSM».

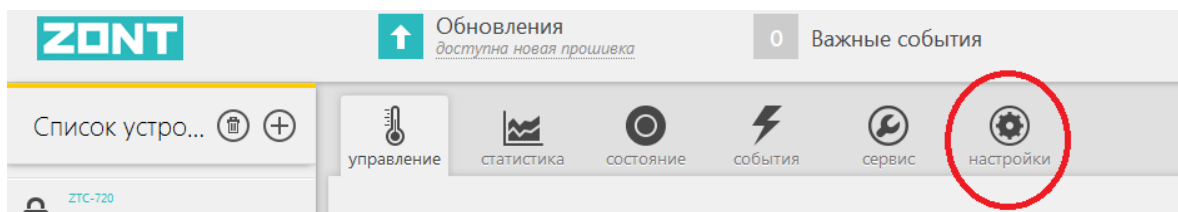

Составьте список доверенных телефонных номеров, с которых будут разрешены СМС команды и доступ в Голосовое меню для контроля состояния и управление работой термостата по сотовой связи. Таких номеров можно сохранить не более 5-ти шт.

Для разрешения доступа в Голосовое меню с любых других телефонов придумайте и введите пароль доступа.

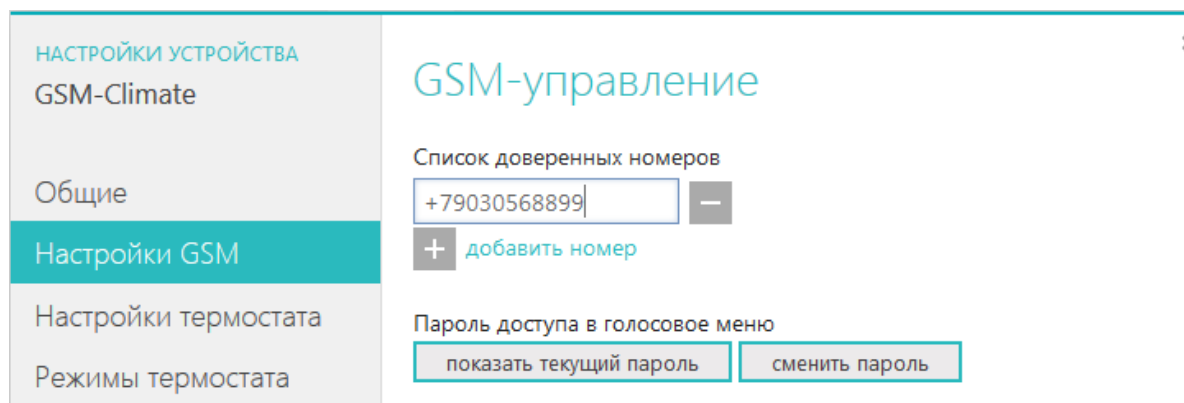

При дозвоне на голосовое меню управлять термостатом можно нажимая соответствующие клавиши телефона:

- Включить Режим Комфорт – клавиша 1 телефона
- Включить Режим Расписание – клавиша 2 телефона
- Включить Режим Эконом – клавиша 3 телефона
- Узнать баланс SIM-карты – клавиша 5 телефона
- Включить справку голосового меню – клавиша * телефона (звездочка)
- Повтор голосового информатора – клавиша # телефона (решетка)

Управление SMS-командами (полный список команд смотрите в Приложении 1)

Управление доступно при отправке команд с доверенных телефонных номеров или прочих номеров по паролю.

Например:

1. Отправка SMS-команды для включения режима «Эконом» с новой температурой 18 градусов с доверенного телефонного номера: *Режим эконом 18*
2. Отправка SMS-команды для включения режима «Эконом» с новой температурой 18 градусов с телефонного номера не входящего в список доверенных: *xxx Режим эконом 18*, где *xxx* - пароль доступа.

- **Откройте меню «Настройки» и выберите «Оповещения».**

Укажите номера телефонов, на которые сервис будет отправлять оповещения об изменении состояния термостата и управляемого им котла и способ доставки этих оповещений

Тревожные оповещения: «Авария» и пропадание напряжения питания

Информационные оповещения: отклонение температуры от заданных пороговых значений.

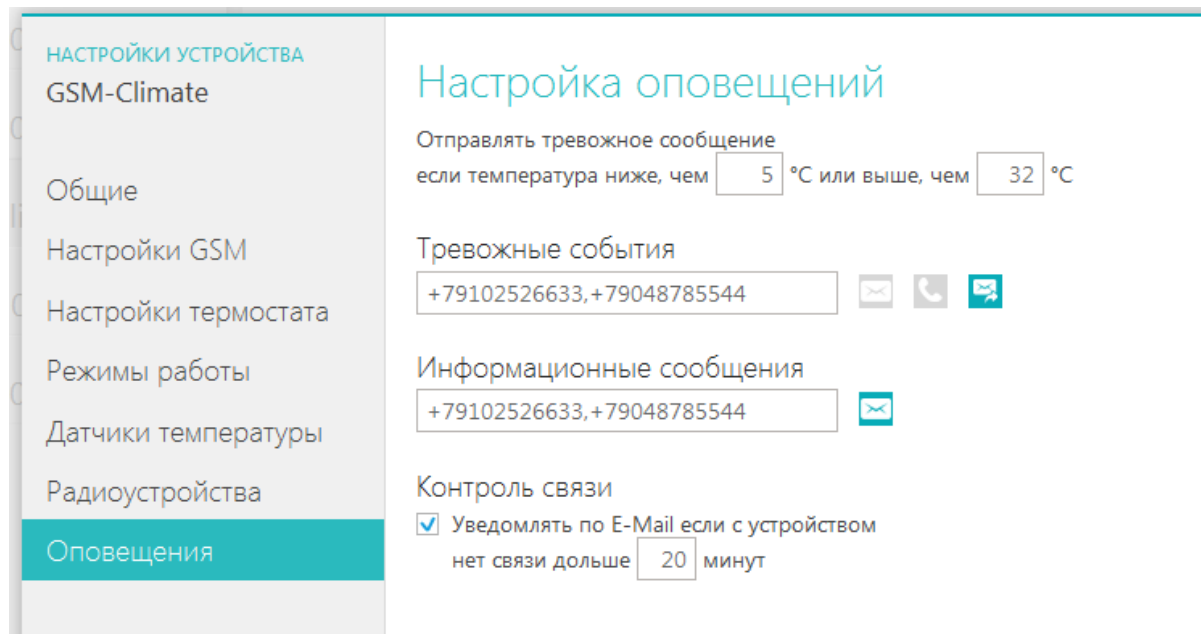

После выполнения данных настроек можно приступать к подключению термостата к котлу для управления его работой.

Подключение термостата к котлу для передачи команд управления

Термостат к котлу можно подключить 2-мя разными способами:

1. К разъему котла, предназначенному для подключения комнатного термостата

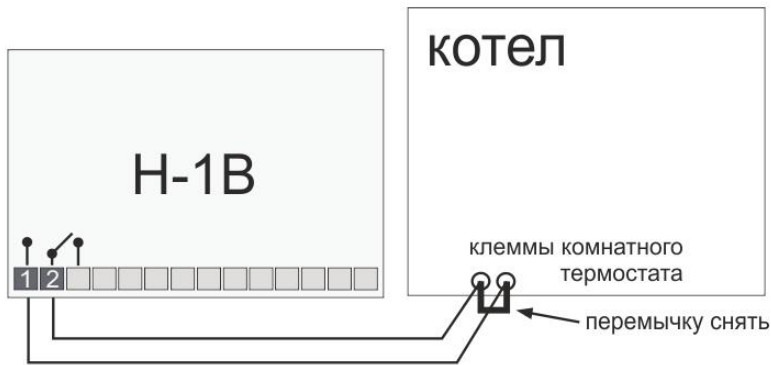

2. К специальному разъему цифровой шины на электронной плате котла

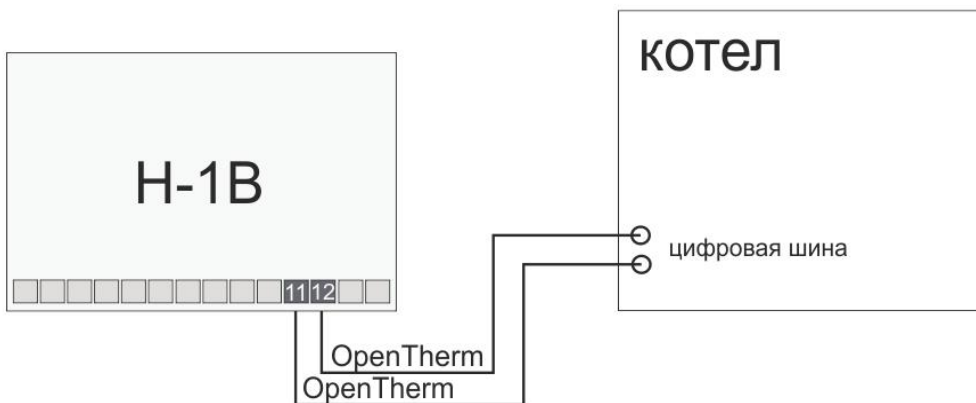

1-ый способ называется «**Релейный**». Котел при таком управлении полностью включается или полностью выключается, поддерживая заданную температуру, которая контролируется датчиком температуры из комплекта поставки термостата.

Для подключения у термостата используется встроенное реле. Это контакты 1, 2 и 3. 1-ый контакт «Общий», 2-ой – «Нормально замкнутый», 3-ий – «Нормально разомкнутый». Реле термостата ZONT H-1B рассчитано на нагрузку 220 В.

По документации на котел, к которому подключается термостат ZONT, найдите разъем для внешнего термостата. Скорее всего, на нем будет перемычка. Чтобы убедиться, что это те самые клеммы попробуйте убрать перемычку - котел должен выключиться. При возвращении перемычки на место - котел должен включиться. Соблюдайте меры безопасности - на перемычках может быть напряжение 220В. Существуют котлы, в которых включение делается не замыканием, а размыканием клемм. В этом случае перемычки не будут.

2-ый способ называется «**Цифровой**». Применяется, если подключаемый котел поддерживает цифровой интерфейс **OpenTherm**. Мощность котла при таком управлении регулируется плавно без частых полных выключений. Достигается это модуляцией горелки, которой управляет электроника котла.

У термостата **ZONT H-1B** для такого подключения предназначен **отдельный цифровой выход**. Точку подключения на плате котла нужно определить по документации на подключаемый котел. Полярность при подключении можно не учитывать.

Алгоритм работы котла при управлении по OpenTherm:

Термостат при управлении котлом по цифровой шине OpenTherm «знает» фактическую и установочную температуры теплоносителя, а также заданную температуру в помещении. Он постоянно вычисляет, насколько именно текущая температура воздуха в помещении отклонилась от заданной, и чем больше эта разница, тем более высокую температуру теплоносителя термостат задает котлу.

Регулирование заданной температуры теплоносителя достигается за счет модуляции мощности горелки, которую выполняет непосредственно электроника котла.

Для правильной работы алгоритма управления по цифровой шине, рекомендуется на котле выставить максимальный уровень модуляции. Ограничить модуляцию дистанционно можно из личного кабинета сервиса ZONT, за счет ее уменьшения в процентном соотношении от уровня модуляции, установленной настройками котла.

Подключение к внутреннему протоколу котла позволяет считывать параметры его работы, информацию от штатных датчиков и обеспечивает автоматический контроль технического состояния. При возникновении неисправности и аварийной остановке котла, термостат ZONT H-1B фиксирует и расшифровывает код ошибки и передает информацию для отображения в веб-сервисе.

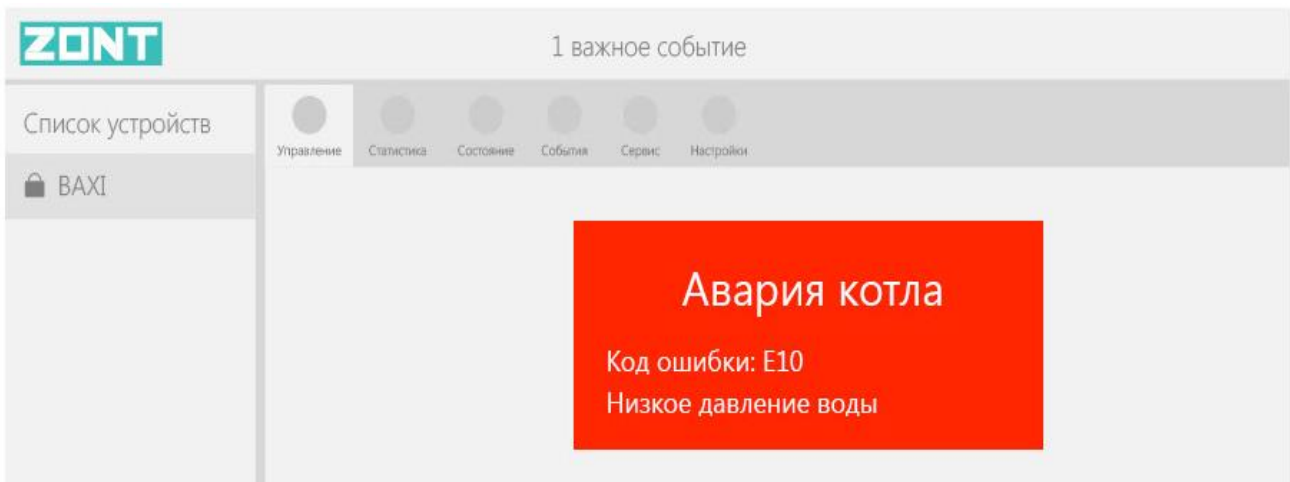

Рекомендации по подключению термостата ZONT H-1B по OpenTherm к котлам BAXI

Подключение термостата ZONT к котлу выполняйте только при выключенном электропитании. Следуйте приведенным ниже рекомендациям по установке переключки комнатного термостата на колодке электропитания. Регулятор температуры отопления устанавливайте в максимальное значение.

Модели MAIN-5, ECO-Compact, ECO Four, FOURTECH, ECO-4s, ECO Home

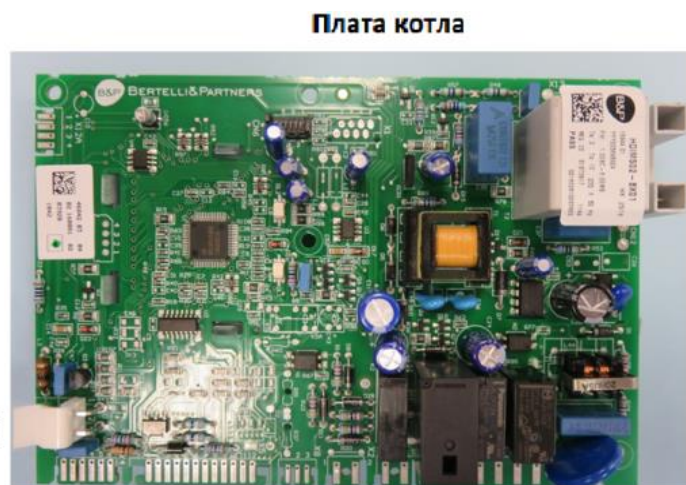
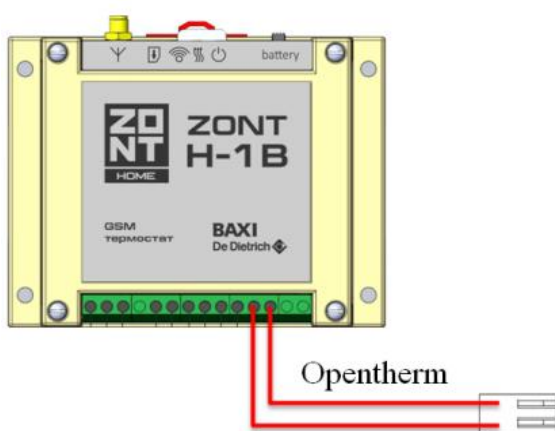

Модель котла	Разъем на плате котла	Переключка комнатного термостата
MAIN-5, ECO-Compact	X8	Снята
ECO Four, FOURTECH, ECO-4s, ECO Home	X6	Снята

Модели LUNA -3, LUNA-3 Comfort, NUVOLA-3 B40, NUVOLA-3 Comfort

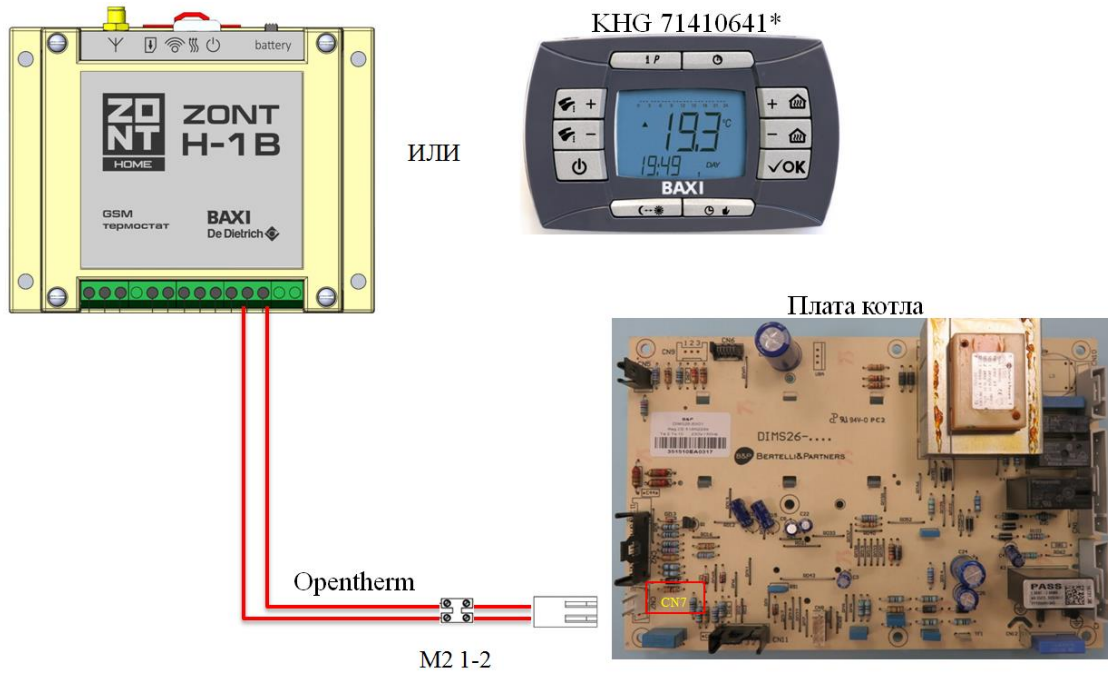

Модель	Разъем	Перемычка комнатного термостата	Параметр F10	Параметр Modul
LUNA -3, NUVOLA-3 B40	CN7 (плата котла)	Снята	01	-
LUNA-3 Comfort, NUVOLA-3 Comfort	M2 (1,2)	Снята	01	1

Не используйте одновременно GSM термостат ZONT H-1B и выносную панель котла арт. KHG 71410641*.

Модели SLIM 1..i(N), SLIM 1... Fi(N), SLIM 2...Fi/i

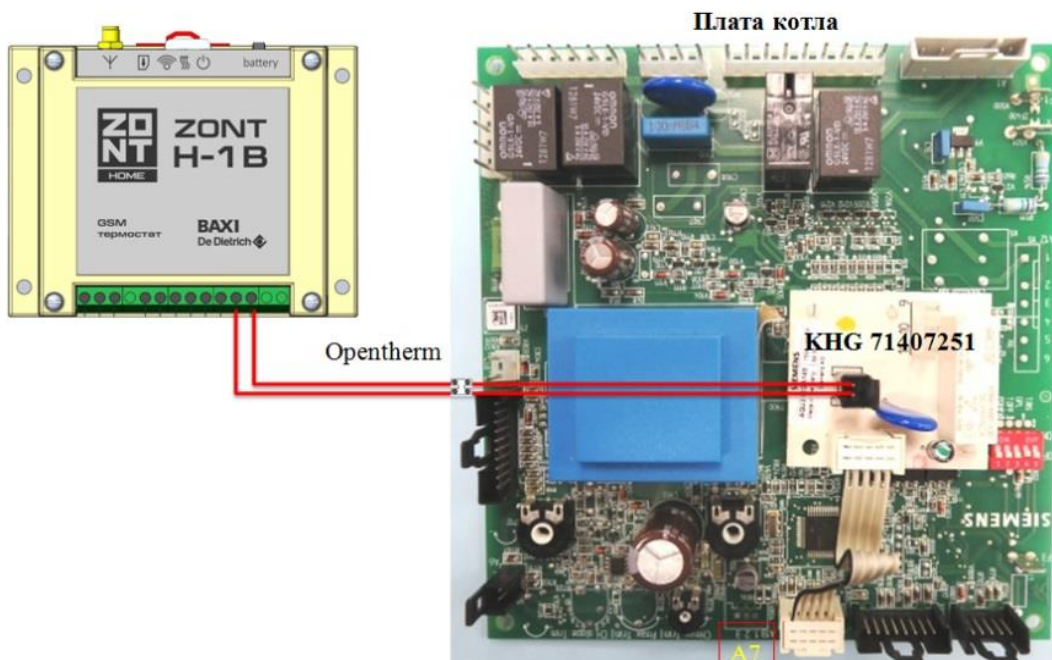

На плате напольного котла BAXI SLIM нет разъема цифровой шины OpenTherm. Для подключения вам потребуется заказать дополнительно плату - интерфейс арт. KHG 71407251 (заказать как отдельный аксессуар у производителя котла). Данная плата-интерфейс подключается к разъему A7 электронной платы котла, а уже к ней подключается термостат ZONT H-1B. Перемычку комнатного термостата на колодке электропитания рекомендуется снять.

Подключение датчиков температуры и назначение датчика для регулирования

Термостат работает только с цифровыми датчиками температуры (модели **DS18B20** и **DS18S20**), которые предназначены для контроля температуры и регулирования работы отопительного котла. Датчики подключаются к специальному входу термостата. Каждый датчик имеет свой уникальный номер, который автоматически определяется сервисом. После подключения датчиков, информация об измеряемой ими температуре отображается в веб-сервисе, на страницах «Отопление», «Состояние» и «Настройка/Датчики температуры»

Для того, чтобы термостат управлял работой котла, необходимо **назначить датчик температуры** по которому будет контролироваться текущая температура. Термостат сравнивает текущую температуру с заданной, и дает команду на включение или выключение котла.

Для назначения датчиков в веб-сервисе предназначена настройка «**Датчики температуры**»:

The screenshot shows the 'Настройка устройства' (Device Settings) page for a ZONT H thermostat. The left sidebar lists various settings, with 'Датчики температуры' (Temperature Sensors) highlighted. The main content area is titled 'Назначение датчиков' (Sensor Assignment) and contains four dropdown menus: 'Воздух:' (Air) set to 'датчик (21.1 °C)', 'Резервный:' (Reserve) set to 'Не назначено', 'Теплоноситель:' (Heat carrier) set to 'Не назначено', and 'Улица:' (Street) set to 'Не назначено'. Below this is a 'Датчики' (Sensors) section with a 'сбросить датчики' (Reset sensors) button. A table displays sensor data:

ПОКАЗАНИЕ	ЦВЕТ	НАЗВАНИЕ
21.1 °C		датчик
НИЖНИЙ ПОРОГ	ВЕРХНИЙ ПОРОГ	СЕРИЙНЫЙ НОМЕР
10 °C	30 °C	01234567890123

Если котел должен поддерживать заданную температуру воздуха в помещении, то в назначении датчиков нужно указать этот датчик в настройке «**По воздуху**».

Если котел должен поддерживать заданную температуру теплоносителя, то в назначении датчиков нужно указать этот датчик в настройке «**По теплоносителю**».

При неисправности датчика температуры, назначенного для регулирования, управление на датчик, назначенный «**резервным**».

Если резервный датчик не назначен, то термостат переходит в аварийный режим работы и включает нагрев котла через равные промежутки времени: 15 минут нагрев включен, 15 минут – котел остывает.

Для измерения **уличной температуры** можно использовать показания дополнительно устанавливаемого датчика уличной температуры или информацию от штатного датчика котла (только при управлении по цифровой шине). Также можно получать информацию о температуре воздуха через интернет с погодного сервера (см. в веб-сервисе настройку «Общие»)



В комплект поставки термостата входит **проводной датчик температуры DS18S20 в пластиковом корпусе**.

Данный датчик предназначен для измерения температуры воздуха внутри помещения.

Для измерения температуры теплоносителя рекомендуется использовать [проводной датчик температуры DS18B20 в металлическом корпусе](#).

Данный датчик в комплект поставки не входит и приобретается отдельно. Герметичный корпус датчика DS18B20 позволяет использовать его, в том числе, и для измерения уличной температуры.

Датчик не предназначен для погружения в теплоноситель и должен крепиться к трубе системы отопления с помощью хомута.

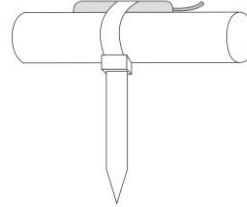

Особенности подключения проводных датчиков температуры:

- Всего можно подключить не более 10-ти датчиков;
- Датчики подключаются на один шлейф параллельно друг за другом;
- Удаленность последнего датчика в шлейфе не может превышать 100 м.;
- Максимально допустимое расстояние датчика от шлейфа - 0,7 м.;
- Минимально допустимое расстояние между точками подключения датчиков в шлейфе - 0,2м.;
- Нельзя прокладывать шлейф с датчиками в одном кабельном канале с электропроводкой помещения;
- Возможны помехи, вызываемые неисправностью люминесцентных и светодиодных светильников.

Датчик DS18S20

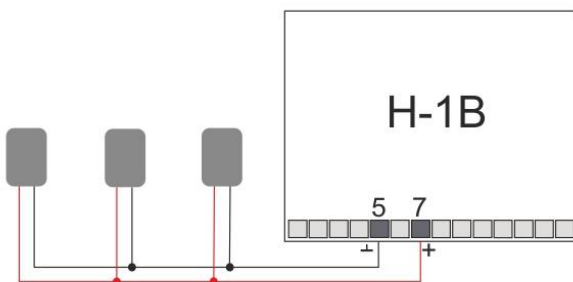

Датчик DS18B20

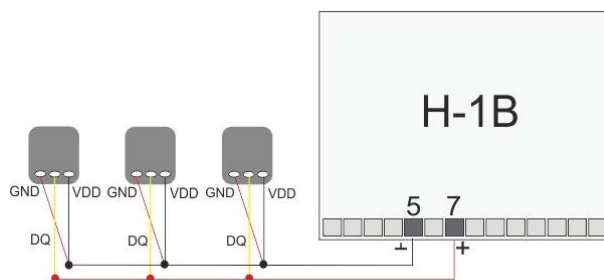

Датчик DS18B20 трехпроводной, но подключается по двухпроводной схеме:

При таком подключении необходимо **соединить вместе черный и красный** провод и подключить их к проводу шлейфа на контакт 3, а **желтый** провод подключить к проводу шлейфа контакт 5.

Радиодатчики температуры ZONT

Кроме проводных цифровых датчиков температуры допускается применение радиоканальных датчиков. Данные датчики в комплект поставки не входят и приобретаются отдельно.

- **ZONT MJ-703** – комнатный датчик температуры
- **ZONT MJ-719** – комнатный датчик температуры с функцией контроля влажности
- **ZONT MJ-711** – уличный датчик температуры

Для использования радиодатчиков необходимо подключение к термостату дополнительного устройства – специального радиомодуля, модель **ZONT MJ-489**.

Радиомодуль подключается к **Цифровому входу «K-Line»** термостата

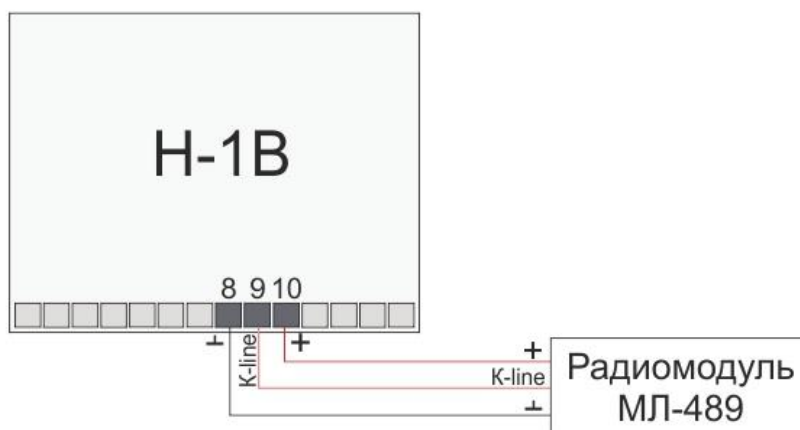

Для получения информации о температуре от радиодатчиков их необходимо зарегистрировать в веб-сервисе. Для этого предназначена настройка **«Радиоустройства»**:

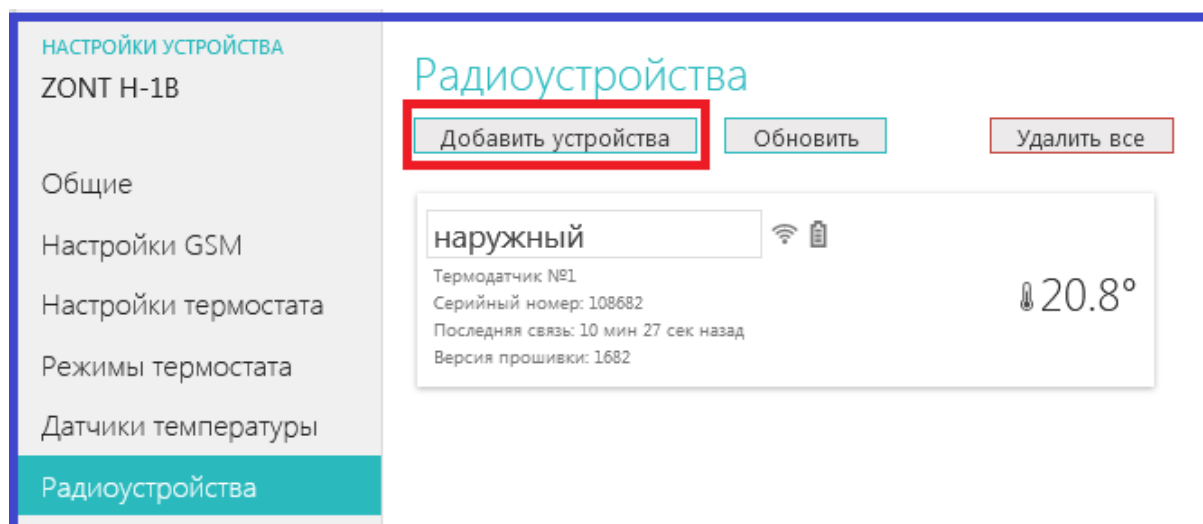

Регистрации радиодатчиков в веб-сервисе:

- Подключите к термостату Радиомодуль, включите основной источник питания (не резервный АКБ) и расположите регистрируемый радиодатчик на расстоянии не менее 1 метра от радиомодуля
- Нажмите кнопку **«Добавить устройства»**
- В течении 1-ой минуты будет доступен режим регистрации новых радиоустройств. В течении этого времени вы должны выполнить регистрацию.
- Откройте корпус регистрируемого датчика, найдите на плате кнопку, нажмите и удерживайте ее до загорания (не короткого мигания) светодиода на плате. Время горения светодиода примерно 1-1,5 сек. После успешной регистрации радиодатчик появится в списке зарегистрированных и будет отображаться в веб-сервисе.

Подключение дополнительных устройств

Аналоговый Вход термостата ZONT H-1B предназначен для подключения дополнительных устройств.

Подключаемые устройства должны быть однотипными по формируемому при срабатывании сигналу и подключаться на один шлейф.

Ниже приведены различные варианты использования аналогового входа, **из которых можно выбрать только один**:

- **Подключение датчиков различного назначения.**

- Охранных (датчики движения, датчики размыкания и т.п.);
- Пожарных (извещатели пожарные и дымовые);
- Информационных (датчики протечки воды, датчики утечки газа, пороговые датчики давления).

Примеры подключения различных датчиков можно посмотреть по ссылке в настройке «**Настройка термостата**»

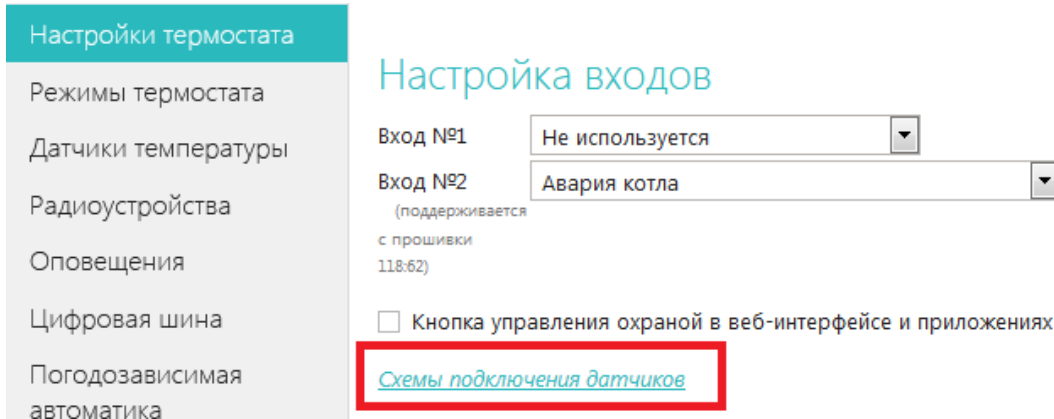

- **Подключение сигнала «Авария котла».**

Подключать сигнал «Авария котла» имеет смысл только при релейном режиме управления котлом, т.к. при управлении по цифровой шине, факт аварии или ошибки котла определяется автоматически. У котла обычно есть выход, на котором при аварии появляется какой-то сигнал. Так как на вход термостата нельзя подавать напряжение более 20 В., то при подключении сигнала аварии от котла нужно руководствоваться следующими рекомендациями:

При замыкании входа на землю, термостат фиксирует факт аварии и информирует владельца об этом событии запрограммированным способом.

Возможны следующие варианты подключения:

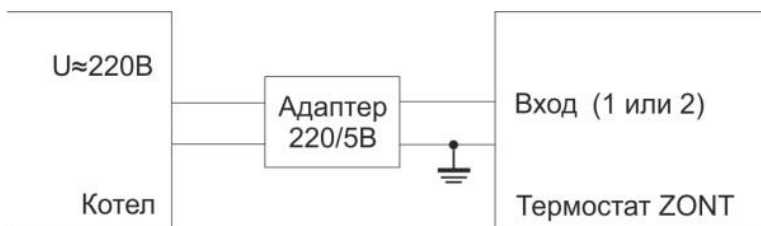

На выходе котла при аварии сигнал представляет собой переменное напряжение 220В. В этом случае необходимо подключение выхода котла к термостату через адаптер 220/5В.

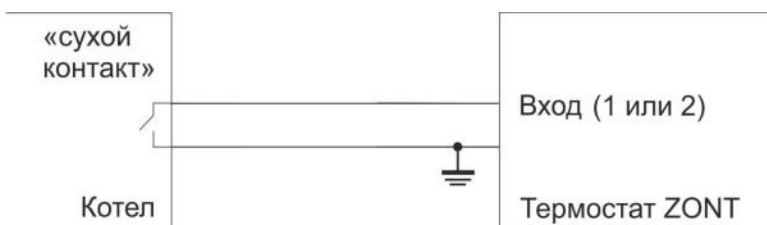

Выход котла имеет тип «сухой контакт». В этом случае допускается прямое подключение ко входу термостата.

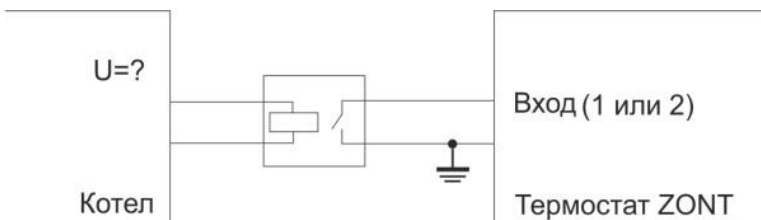

На выходе котла при аварии сигнал представляет собой постоянное напряжение. В этом случае необходимо подключение выхода котла к термостату через понижающее реле.

- Подключение комнатного терморегулятора (термостата)

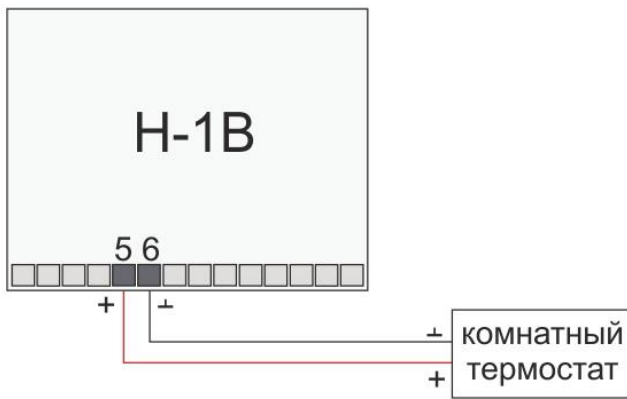

Для ручного управления работой термостата ZONT можно использовать простой двухпозиционный терморегулятор. Он подключается к аналоговому входу термостата по следующей схеме: К контакту 5 термостата подключается сигнальный выход терморегулятора (+), а второй выход терморегулятора (-) подключается к контакту 6 термостата.

Переключение на ручное управление выполняется из мобильного приложения или через веб-сервис. Для этого предназначен **Режим «Комнатный термостат»** на вкладке **«Отопление»**

Настройка управления котлом по цифровой шине OpenTherm

Настройки цифровой шины

Включить управление по цифровой шине
Вкл

Модель котла для расшифровки кодов ошибок

Максимальный уровень модуляции горелки

Отопление

Вкл

Минимальная температура теплоносителя

Максимальная температура теплоносителя

Минимальное давление теплоносителя

Горячее водоснабжение

Вкл

Заданная температура ГВС

Второй контур

Выкл

разрешает работу ГВС на некоторых котлах, например, на VaXi Luna-3 Comfort с накопительным бойлером

Отслеживать параметры

- Фактическая t° теплоносителя
- Фактическая t° ГВС
- t° обратного потока
- Температура вне дома
- Уровень модуляции
- Давление воды
- Скорость потока ГВС

Псевдорелейный режим

Выкл

При подключении термостата к котлу по цифровой шине вам необходимо в одноименной настройке веб-сервиса включить этот вид управление и выполнить настройки:

Максимальный уровень модуляции

Ограничивает разрешенную сервисным режимом котла мощность горения горелки.

Например, если в сервисном меню котла выбрана мощность 50%, то устанавливаемый здесь уровень модуляции в 30% будет ее дополнительно ограничивать.

Включить контур отопления

Разрешает управление работой котла по информации от его штатных датчиков.

Допускается ввод пороговых значений температуры теплоносителя и давления в пределах разрешенных сервисным режимом котла;

Включить горячее водоснабжение

Разрешает управление ГВС и ввод заданной температуры ГВС.

Второй контур

Опция необходимая для управление ГВС на некоторых котлах

Отслеживать параметры

Выбор контролируемых параметров для графического отображения динамики их изменений (построения графиков);

Псевдорелейный режим

Настройка позволяет уменьшить тактование котла, когда он работает на малой мощности с низким уровнем модуляции. Котел в этом случае работает только на максимальной установочной температуре теплоносителя или выключается. Можно задавать величину гистерезиса так же, как при управлении в релейном режиме.

Настройка управления котлом в погодозависимом режиме (ПЗА)

Внимание! Режим ПЗА не может быть использован совместно со штатным режимом ПЗА котла.

Погодозависимая автоматика

В режиме ПЗА термостат управляет температурой теплоносителя исходя из наружной температуры. Важно: в этом режиме либо должен быть задан датчик температуры теплоносителя, либо датчик регулирования должен быть установлен на трубе подачи.

Вкл



Вы можете выбрать график, в соответствии с которым будет вычисляться нужная температура теплоносителя

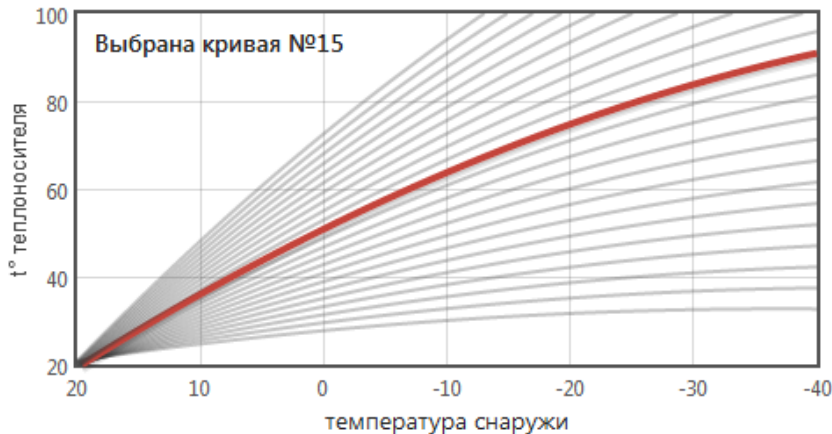

Режим ПЗА предназначен для управления работой котла с учетом данных об изменении температуры на улице. В основе алгоритма ПЗА лежит использование определенных, заранее вычисленных зависимостей уличных температур и температуры теплоносителя, достаточных для поддержания в помещении целевой температуры равной 20°C.

Если регулирование осуществляется по датчику теплоносителя, то обязательно должен быть назначен датчик теплоносителя. Если регулирование осуществляется по датчику воздуха, то температура теплоносителя рассчитывается по ПЗА.

Для правильной работы режима ПЗА необходимо экспериментальным путём подобрать номер кривой, который зависит от самой системы отопления, от здания и от других факторов.

Классический режим ПЗА

- 1-ый датчик "Воздух" – не используется, назначать на него ничего не нужно;
- 2-ой датчик "Теплоноситель" – будет использоваться для управления работой котла в режиме нагрева.
- 3-ий датчик "Резервный" – назначается в качестве резервного датчика
- 4-ый датчик "Улица" – для контроля уличной температуры.

Внимание! Если котел в режиме ПЗА начинает часто включаться и выключаться (тактовать), то стоит изменить гистерезис в сторону увеличения (например, до 2- 3 градусов).

Режим ПЗА с использованием температуры в помещении

- 1-ый датчик "Воздух" – будет использоваться для управления работой котла по температуре в помещении;
- 2-ой датчик "Резервный" – Размещается в том же месте, что и 1-ый;
- 3-ий датчик "Теплоноситель" – для контроля температуры теплоносителя.
- 4-ый датчик " Улица" – для контроля уличной температуры.

Для работы котла в этом режиме надо выбрать такую кривую зависимостей уличных температур, при которой целевая температура внутри помещения точно будет достигнута. То есть с запасом по желаемой температуре. Далее, когда температура в помещении достигнет заданной, вступит в работу обычный алгоритм поддержания комнатной температуры. При этом вычисленная по кривой ПЗА температура теплоносителя становится максимальным значением, верхним порогом. Таким образом, работа по поддержанию заданной (целевой) комнатной температуры сводится к включению и выключению котла, но с учетом того, что максимальная температура теплоносителя не превышает вычисленную по ПЗА.

Режим ПЗА при управлении по цифровой шине E-BUS

При управлении по цифровой шине информация о температуре теплоносителя поступает от штатного датчика котла, и подключать дополнительный датчик температуры теплоносителя не нужно.

Настройка управления котлом с учетом контроля температуры воздуха и температуры теплоносителя «Режим регулирования по теплоносителю (ПИД)»

Регулирование работы котла по показаниям двух датчиков – датчика, измеряющего температуру воздуха в помещении и датчика, измеряющего температуру теплоносителя, применяется только при управлении котлом в релейном режиме. При управлении котлом по цифровой шине такой алгоритм работы используется по умолчанию.

При использовании **режима регулирования по теплоносителю (ПИД)** достигается более точное поддержание заданной температуры в помещении и более ровная температура теплоносителя в батареях.

Выход котла, управляемого таким образом, в рабочий режим работы занимает некоторое время, обычно 2-5 часов. Обязательно **отрегулируйте время задержки управления котлом и гистерезис**. Помните, что гистерезис в этом случае применяется к температуре теплоносителя.

Для применения **режима регулирования по теплоносителю (ПИД)** подключите к термостату датчики температуры **воздуха** и **теплоносителя** и укажите их в настройке «Датчики температуры»:

Настройка датчиков

Воздух: датчик 2 (21.6°C)

Резервный: Не назначено

Теплоноситель: датчик 1 (22.2°C)

Улица: Не назначено

Датчики

ПОКАЗАНИЕ	ЦВЕТ	НАЗВАНИЕ
22.2 °C	розовый	датчик 1
НИЖНИЙ ПОРОГ	ВЕРХНИЙ ПОРОГ	СЕРИЙНЫЙ НОМЕР
°C	°C	00080366470010

ПОКАЗАНИЕ	ЦВЕТ	НАЗВАНИЕ
21.6 °C	желтый	датчик 2

В «Настройках термостата» задайте Режим регулирования **«по теплоносителю (ПИД)»** и **обязательно укажите температурный диапазон для теплоносителя**.

Управление температурой

Шаг изменения температуры кнопками \ominus/\oplus : 1 °C

Параметры регулирования

Гистерезис: \pm 0,2 °C

Минимальный интервал:

от выключения до включения котла: 0 мин

от включения до выключения котла: 0 мин

Режим регулирования: по теплоносителю (ПИД)

Минимальная температура теплоносителя: 5 °C

Максимальная температура теплоносителя: 70 °C

Алгоритм управления котлом в режиме регулирования по теплоносителю (ПИД):

Термостат ZONT анализирует скорость изменения текущей температуры в помещении относительно заданной, и вычисляет расчетную температуру теплоносителя, необходимую для ее плавного поддержания. Таким образом, включение и выключение котла осуществляется по показаниям датчика температуры теплоносителя и расчётной температуре теплоносителя.

Настройки термостата из личного кабинета веб-сервиса ZONT

Меню «Настройки» открывается при нажатии на одноименную кнопку консоли сервиса.

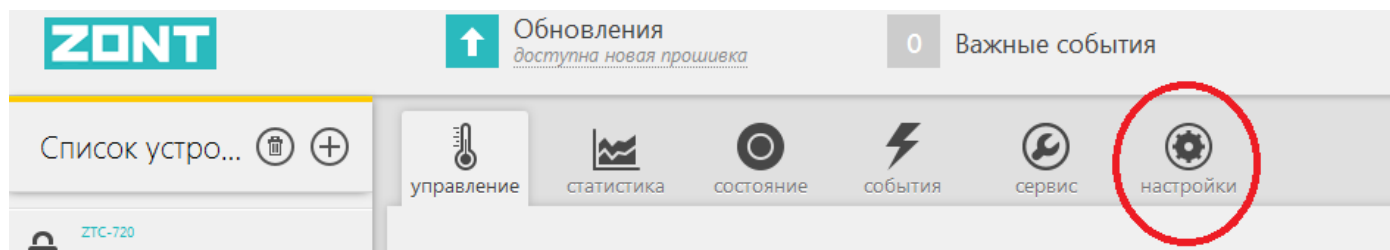

Данное меню разбито на 3 функциональные группы:

- Выбор вида настройки
- Поле настраиваемых параметров
- Справка по выполняемым настройкам (открывается по кнопке «Справка»)

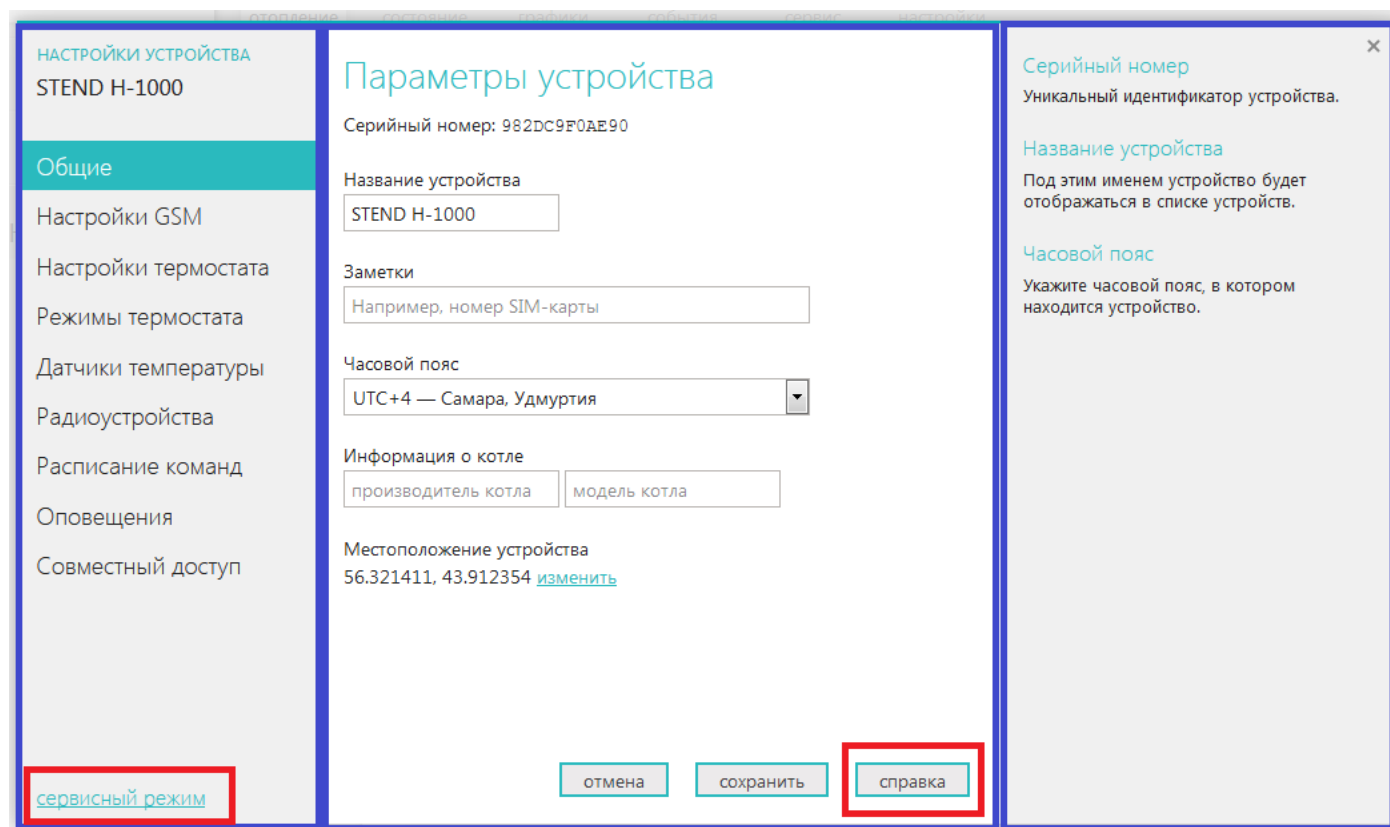

Кнопка «*Сервисный режим*» в поле с видами настроек открывает скрытые сервисные настройки:

- настройки режима управления по цифровой шине OpenTherm;
- настройки режима управления котлом с учетом Погодозависимой автоматики (ПЗА);
- настройки Датчиков температуры
- настройки предустановленных Режимов термостата.

Описание видов настройки

Настройка «ОБЩИЕ»

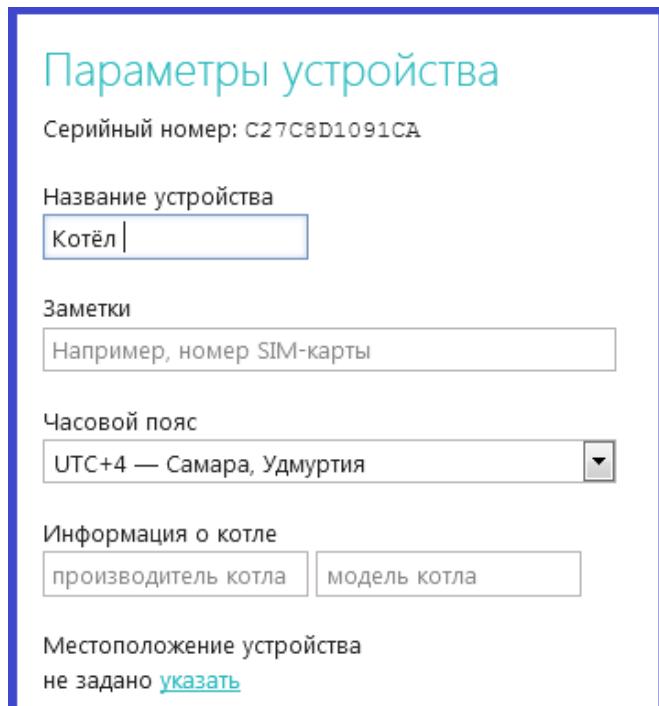

Параметры устройства

Серийный номер: C27C8D1091CA

Название устройства
Котёл

Заметки
Например, номер SIM-карты

Часовой пояс
UTC+4 — Самара, Удмуртия

Информация о котле
производитель котла модель котла

Местоположение устройства
не задано [указать](#)

В Настройке «Общие» отображается серийный номер термостата, который является основным идентификатором устройства в сервисе ZONT.

При настройке термостата рекомендуется заполнить поле с названием устройства, указать номер сим-карты, используемой в приборе, выставить часовой пояс и указать модель отопительного оборудования.

Местоположение устройства требуется указать только в случае, если предполагается управление работой котла с учетом уличной температуры (**Режим ПЗА**).

Это нужно для получения информации о температуре с погодного сервера, через интернет.

Настройка «НАСТРОЙКИ GSM»

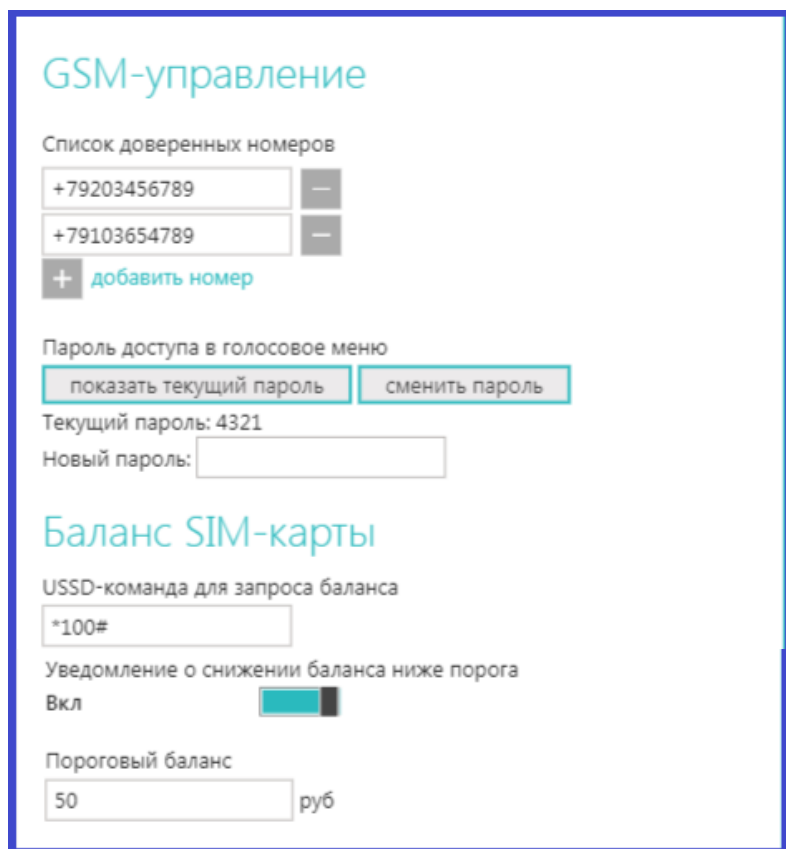

GSM-управление

Список доверенных номеров

+79203456789 —

+79103654789 —

+ [добавить номер](#)

Пароль доступа в голосовое меню

[показать текущий пароль](#) [сменить пароль](#)

Текущий пароль: 4321

Новый пароль:

Баланс SIM-карты

USSD-команда для запроса баланса

*100#

Уведомление о снижении баланса ниже порога

Вкл

Пороговый баланс

50 руб

Предназначена для ввода номеров телефона с которых можно управлять работой термостата, пароля доступа к управлению с других телефонов, записи команды для запроса баланса средств на сим-карте, используемой в приборе и ввод суммы минимального остатка средств на сим-карте, при котором формируется автоматическое предупреждение владельцу..

Настройка «НАСТРОЙКИ ТЕРМОСТАТА»

Управление температурой

Шаг изменения температуры кнопками \ominus/\oplus : °C

Параметры регулирования

Гистерезис: \pm °C

Минимальный интервал:

от выключения до включения котла: мин

от включения до выключения котла: мин

Режим регулирования:

Минимальная температура теплоносителя: °C

Максимальная температура теплоносителя: °C

Настройки регулирования по теплоносителю применяются когда назначен регулировочный датчик и датчик t° теплоносителя

Настройка входов

Вход №1:

Вход №2:

(поддерживается с прошивки 118.62)

Кнопка управления охраной в веб-интерфейсе и приложениях

[Схемы подключения датчиков](#)

Не забудьте настроить номера телефонов и способ оповещения об аварии котла или тревоге. Эти настройки находятся на [вкладке «Оповещения»](#).

Сигнал аварии котла:

Настройка точности регулирования:

Шаг изменения температуры

Дискретность ввода поправок для заданной температуры.

Параметры регулирования

Термостат будет включать или выключать котел при достижении указанного отклонения от нужной температуры с учетом вводимого гистерезиса.

Настройка гистерезиса имеет смысл только при релейном режиме управления котлом. При управлении по цифровой шине гистерезис задается электроникой котла.

Минимальный интервал

Ввод времени задержки включения и выключения котла с момента появления необходимости или поступления команды владельца

Режим регулирования ПИД

Предназначен для регулирования работы котла по 2-м управляющим датчикам: датчику температуры воздуха и датчику теплоносителя. Функция актуальна для термостатов, управляющих котлом в релейном режиме. При управлении котлом по цифровой шине, режим ПИД регулирования установлен по умолчанию.

Настройка входов

Выбор типа подключаемых датчиков и дополнительных устройств к аналоговому (Vx1) и цифровому (Vx2) входам термостата.

Сигнал «Авария котла»

Выбор типа сигнала, коммутируемого на клеммах котла при аварии.

Настройка «РЕЖИМЫ ТЕРМОСТАТА»

Заводские установки содержат **предустановленные режимы работы термостата**:

- **Эконом и Комфорт** - режимы для поддержания заданной температуры t_1 или t_2 .
- **Расписание** - режим для поддержания температуры в соответствии с заданным расписанием.
- **Выключен** - режим для поддержания минимальной температуры (по умолчанию) 5°C.

Настройка «Режимы термостата» предусматривает назначение каждому режиму целевых температур. Названия режимов могут быть изменены. К предустановленным режимам можно добавить новые индивидуальные режимы.

Всего может быть создано до 10-ти разных режимов.

Количество параметров, используемых при настройке Режимов термостата, определяется видом выполняемой настройки. Набор параметров может быть «Стандартным» или «Расширенным»

НАСТРОЙКИ УСТРОЙСТВА
Термостат ZONT H-1

Общие
Настройки GSM
Настройки термостата
Режимы термостата
Датчики температуры
Радиоустройства
Оповещения
OpenTherm
Погодозависимая автоматика

Режимы термостата

расширенные

Название режима	Эконом	×
Отопление	15 °C	

Название режима	Комфорт	×
Отопление	21 °C	

Название режима	Расписание	×
Отопление		

Название режима	Выключен	×
Отопление		

добавить режим

НАСТРОЙКИ УСТРОЙСТВА
Термостат ZONT H-1

Общие
Настройки GSM
Настройки термостата
Режимы термостата
Датчики температуры
Радиоустройства
Оповещения
OpenTherm
Погодозависимая автоматика
Совместный доступ

Режимы термостата

расширенные

Название режима	Эконом	×
Использовать расписание	не использовать	▼
<input checked="" type="checkbox"/> Отображать кнопку режима		
Отопление	датчик по умолчанию	15 °C

Название режима	Комфорт	×
Использовать расписание	не использовать	▼
<input checked="" type="checkbox"/> Отображать кнопку режима		
Отопление	датчик по умолчанию	21 °C

Название режима	Расписание	×
Использовать расписание	недельное	▼
<input checked="" type="checkbox"/> Отображать кнопку режима		
Отопление	не задано	▼

Настройка режима работы термостата по расписанию:

Расписание

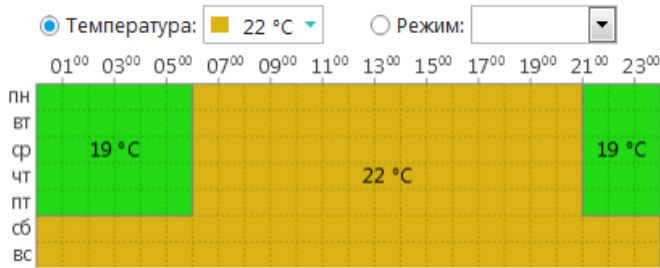

Расписание

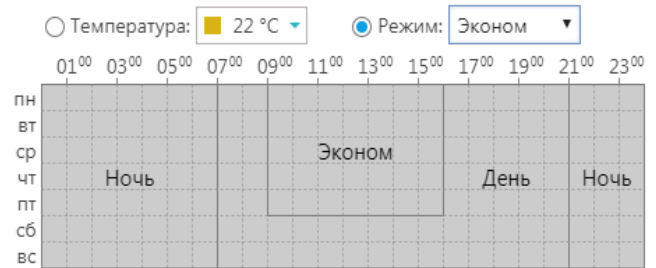

- Левой кнопкой компьютерной мыши выберите желаемую температуру или предустановленный режим работы термостата;
- Перейдите в поле настройки расписания и выделите (левой кнопкой компьютерной мыши) временной участок, на котором будет поддерживаться выбранная вами температура или будет включаться выбранный режим работы термостата.
- Для изменения выбранных настроек (при ошибочном вводе) повторите выделение участка с учетом правок;
- Для сохранения настроек нажмите кнопку «Сохранить»

Настройка оповещений о тревожных событиях

Настройка видов и способов оповещений, формируемых термостатом при различных событиях.

Откройте настройку «Оповещения».

Укажите номера телефонов, на которые сервис будет отправлять оповещения об изменении состояния термостата и управляемого им котла. Номера телефонов вводятся в формате +7xxxxxxxxx через запятую без пробелов. Количество сохраняемых номеров не более 5-ти.

Укажите способ оповещений, выбрав из предлагаемых.

Тревожные оповещения: «Авария» и пропадание напряжения питания

Информационные оповещения: отклонение температуры от заданных пороговых значений.

НАСТРОЙКИ УСТРОЙСТВА
котел

Общие
Настройки GSM
Настройки термостата
Режимы термостата
Датчики температуры
Радиоустройства
Оповещения
Цифровая шина
Погодозависимая автоматика

Настройка оповещений

Тревожные события
Номера: +79037534104
Способ: звонок и SMS

Информационные сообщения
Номера: +79037534104
Способ: SMS

Тревожные события
 Уведомлять по электронной почте

Контроль связи
 Уведомлять по электронной почте если с устройством нет связи дольше 20 минут

Настройка совместного доступа

Настройка позволяет разрешить доступ к настройкам и управлению термостатом сторонним лицам или организациям.

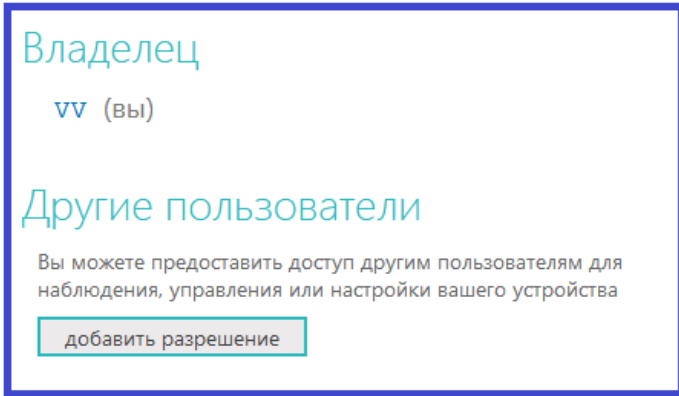

Владелец

vv (вы)

Другие пользователи

Вы можете предоставить доступ другим пользователям для наблюдения, управления или настройки вашего устройства

добавить разрешение

При добавлении разрешения необходимо указать логин, с которого будет открыт доступ к управлению и выбрать разрешенные права.

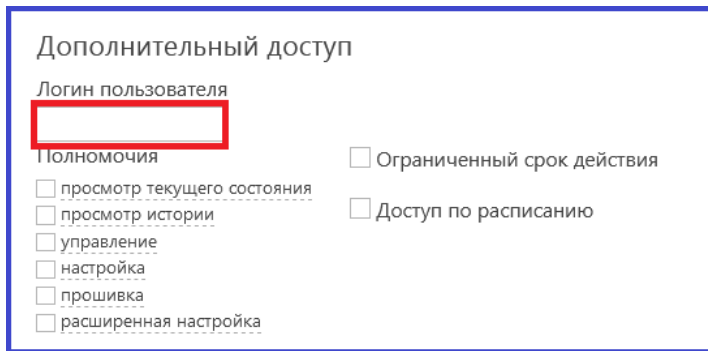

Дополнительный доступ

Логин пользователя

Полномочия

Ограниченный срок действия

просмотр текущего состояния

просмотр истории

управление

настройка

прошивка

расширенная настройка

Доступ по расписанию

Настройка гостевого входа

Веб-сервисом ZONT предусмотрен «Гостевой вход», позволяющей открыть доступ для просмотра состояния котла и режимов работы термостата без возможности их смены и перенастройки.

Нажмите кнопку «профиль» и внесите новые настройки в свою учетную запись

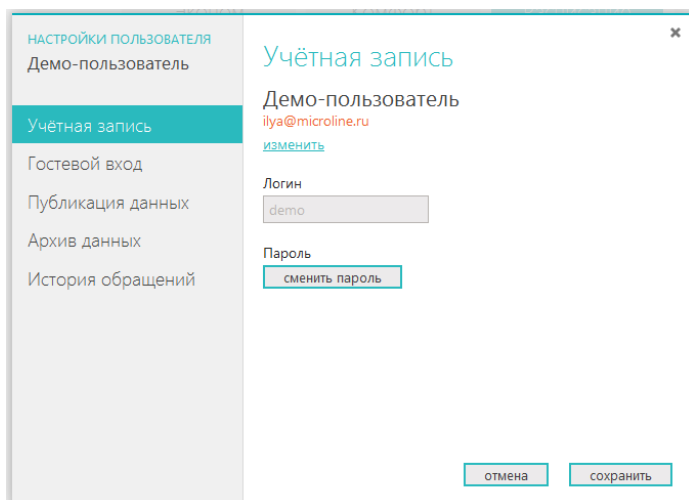
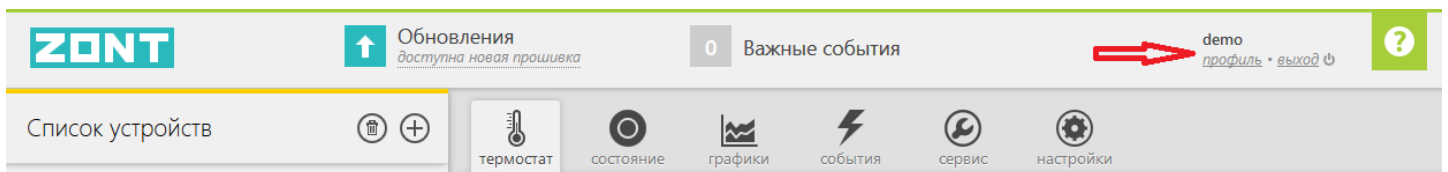

НАСТРОЙКИ ПОЛЬЗОВАТЕЛЯ
Демо-пользователь

Учётная запись

Демо-пользователь
ilya@microline.ru
изменить

Логин
demo

Пароль
сменить пароль

отмена сохранить

«Гостевой вход» может быть полезен для специалиста обслуживающей организации при дистанционном контроле параметров работы котла и системы отопления в целом.

Управление работой термостата через веб-сервис ZONT

Для управления термостатом через веб-сервис и приложение для мобильных устройств используйте информационное меню:

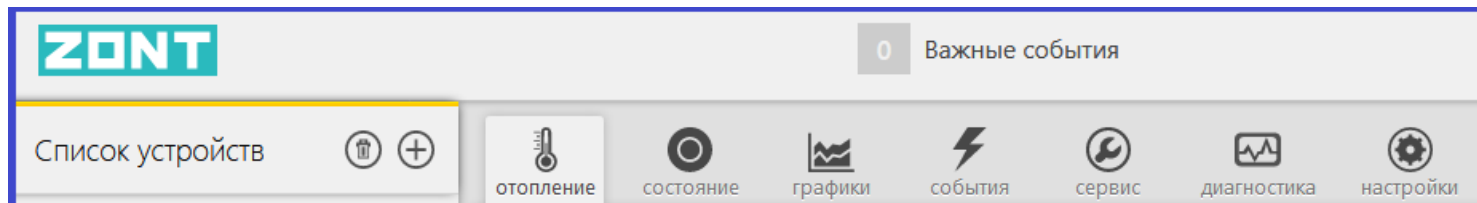

Меню «ОТОПЛЕНИЕ»

используется для управления работой системы отопления.

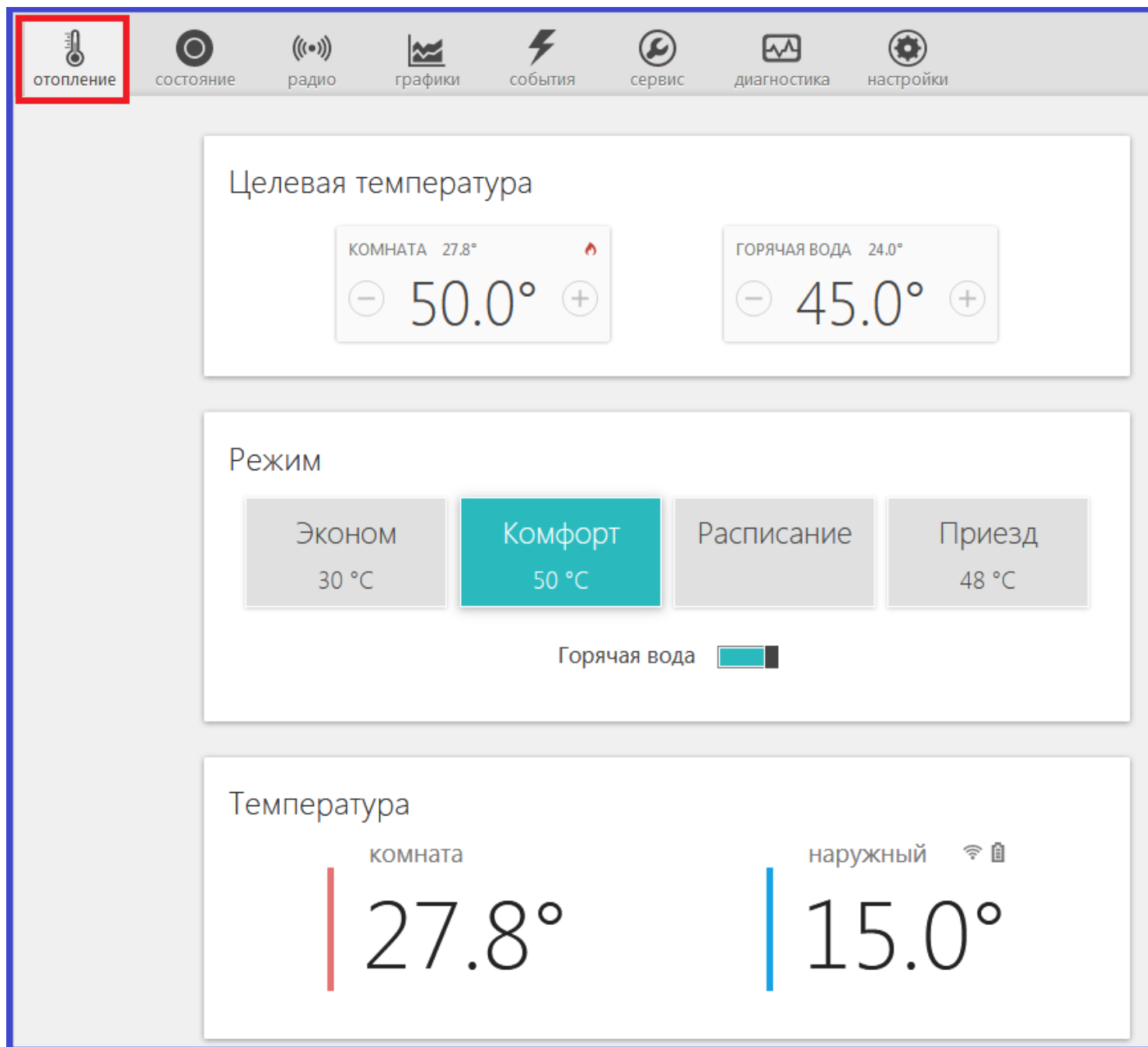

На табло «**Целевая температура**» отображаются текущая и целевая температуры, индикация команды от термостата на включение котла в режим нагрева.

Кнопками (+) и (-) можно изменять значения целевых температур. При этом надо учитывать, что это временная коррекция, т.к. целевая температура, предустановленная настройками режима, данными кнопками не изменяется. Если целевая температура изменена вручную, то рядом со значением отображается специальный символ «карандаш». Если целевая температура изменена вручную, то рядом со значением отображается специальный символ «карандаш».

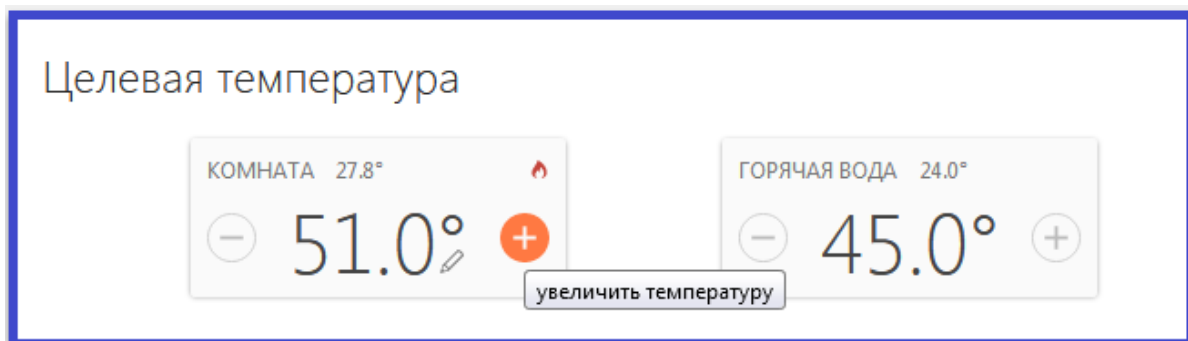

Пример: Термостат работал в режиме «Комфорт». Вы не стали менять режим, а просто вручную изменили целевую температуру. Затем вы на какое-то время переключили термостат в режим «Эконом», а затем опять вернулись в режим «Комфорт». Целевая температура для режима «Комфорт» будет взята из прежних настроек, а введенная вами вручную - будет отменена.

На табло «**Режим**» отображаются предустановленные режимы работы термостата. Действующий режим выделен цветом. Смена одного режима на другой осуществляется кликом по выбранному.

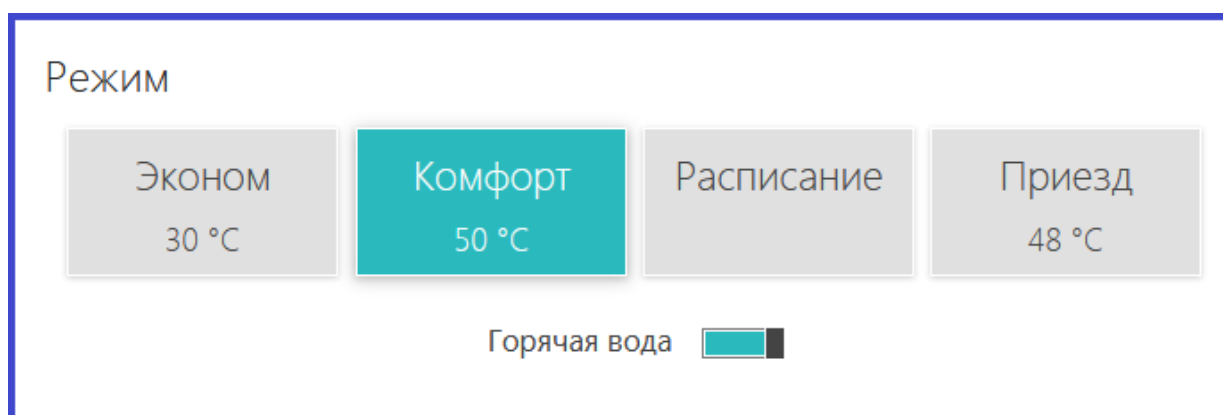

На табло «**Температура**» отображаются датчики температуры, подключенные к термостату, и измеряемые ими температуры. У радиотермометров ZONT дополнительно отображаются данные об уровне радиосигнала и заряде элемента питания.

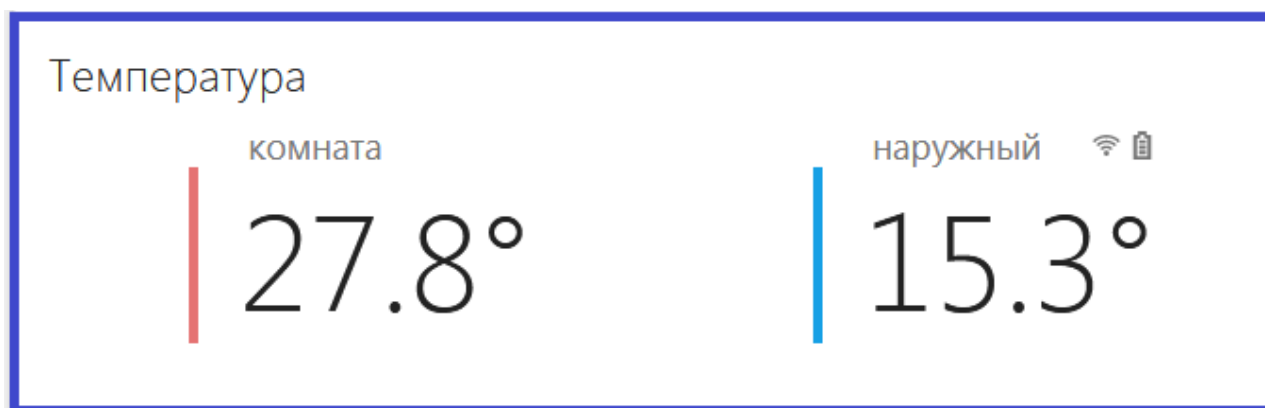

Меню «СОСТОЯНИЕ»

Меню предназначено для контроля параметров котла, напряжения питания и баланса средств на сим-карте устройства

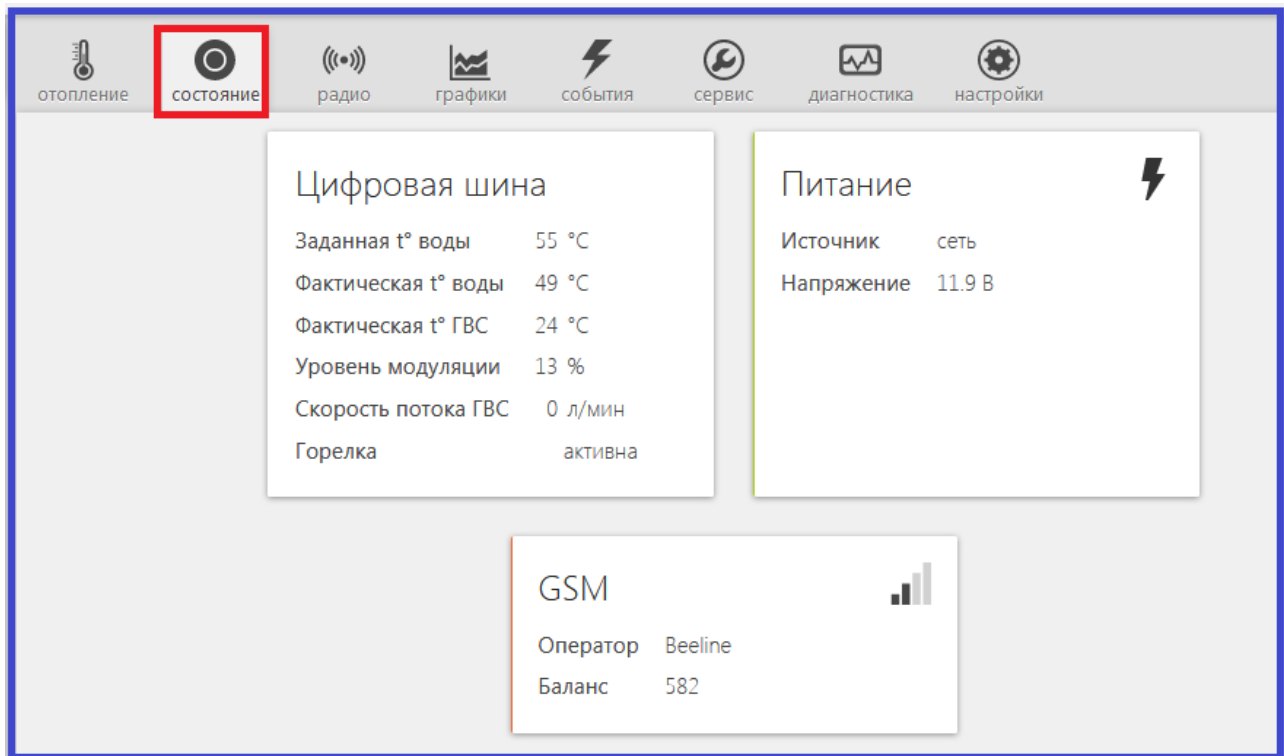

Меню «ГРАФИКИ»

Предназначено для контроля динамики изменения режимов работы системы отопления, значений измеряемых параметров и мониторинга температур.

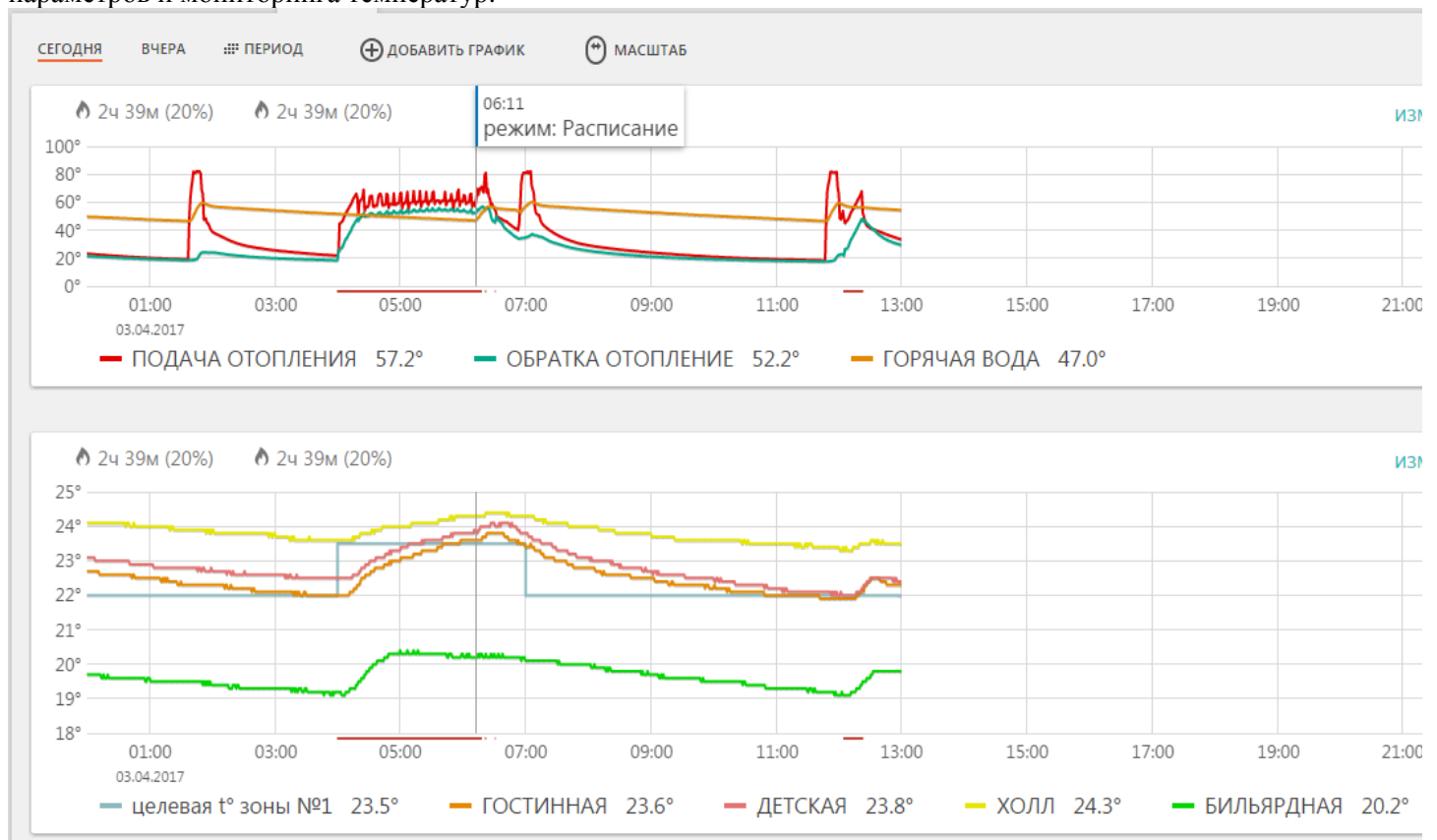

Набор контролируемых параметров настраивается. Режим выбора параметров для отображения, а также добавление новых графиков осуществляется с помощью кнопок:

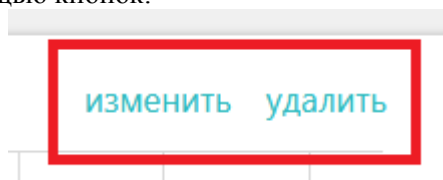

Из предлагаемого списка нужно выбрать параметры для отображения на формируемом графике.

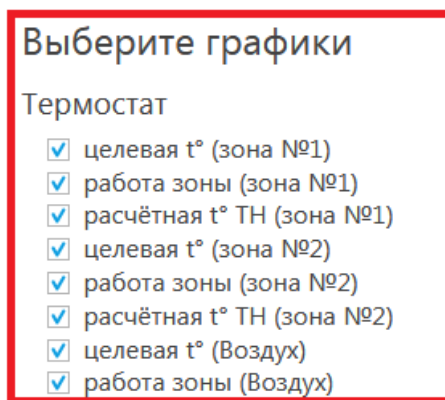

Меню «СОБЫТИЯ»

Отображает все зафиксированные события. С помощью «Фильтра», можно выбрать для контроля только актуальные. Длительность бесплатного хранения информации составляет 3 месяца. Есть возможность платного расширения срока хранения информации.

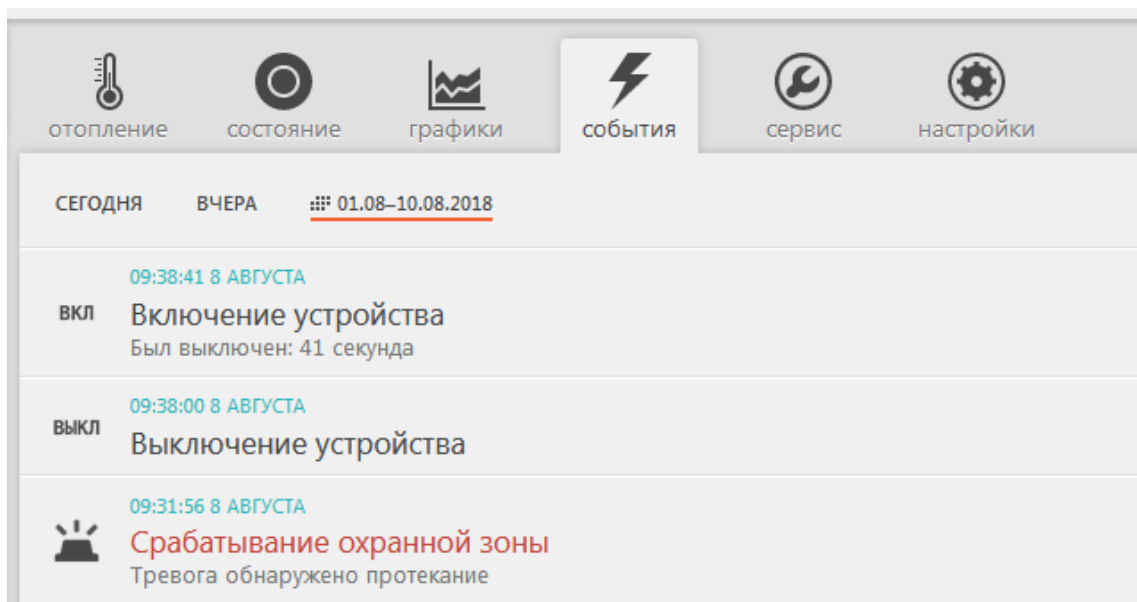

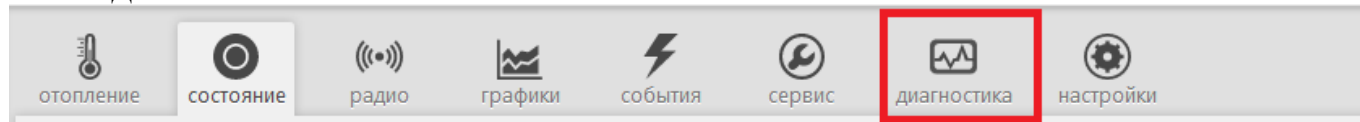

Отображает параметры работы котла и информацию от его штатных датчиков, считанные по цифровой шине.

Диагностика цифровой шины

обновить

Параметры

Статус

Аварии нет

Отопление	активно
ГВС	неактивно
Горелка	активна
Охлаждение	неактивно
Диагностическое сообщение	нет

Конфигурация котла

Тип управления	модуляция
Управление насосом	не поддерживается
ГВС	выключено
Тип ГВС	проточное
Управление охлаждением	выключено

Отопление

Заданная t° воды	55 °C
Фактическая t° воды	49 °C
Уровень модуляции	13 %

Горячее водоснабжение

Заданная температура ГВС	42 °C
Фактическая температура ГВС	24 °C
Скорость потока ГВС	0 л/мин
Границы температуры ГВС	35 ... 65 °C

Прочее

Границы t° теплоносителя	30 ... 85 °C
--------------------------	--------------

Меню «СЕРВИС»

Отображает информацию о версии программного обеспечения контроллера и позволяет дистанционно обновить ее.

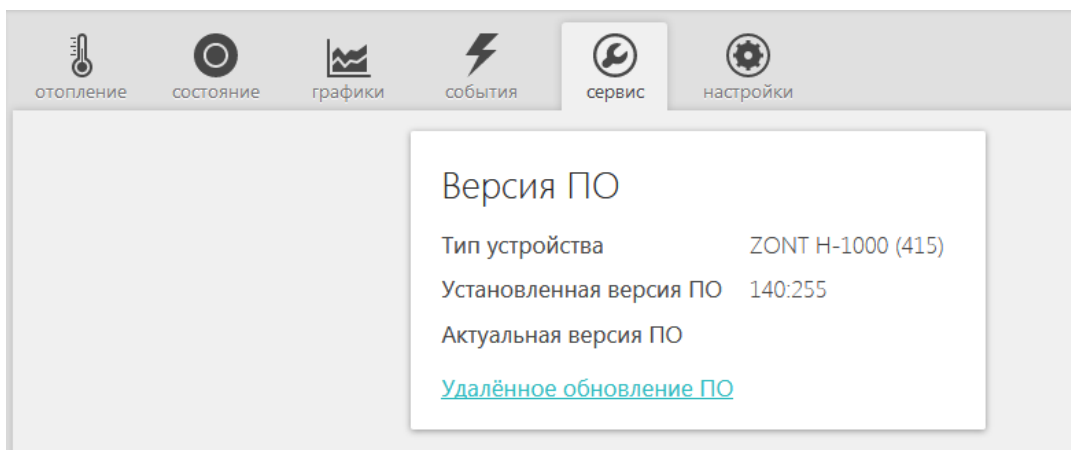

Для *автоматической* загрузки обновления можно выбрать версии рекомендуемые производителем или загрузить файлы обновления в *ручном режиме*.

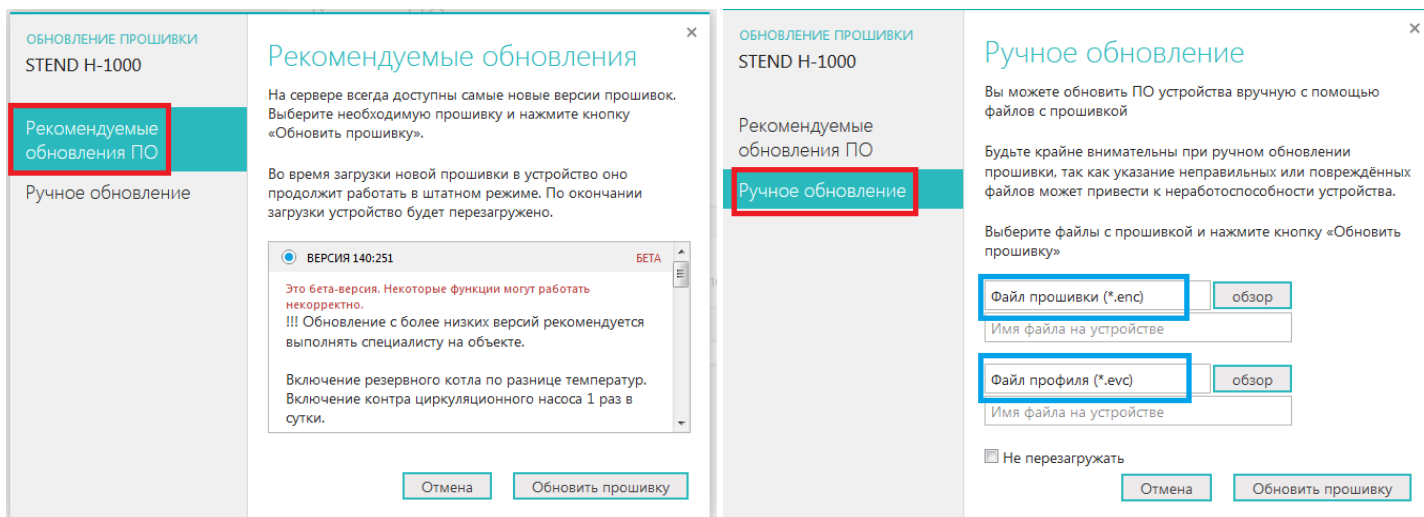

Меню «РАДИО»

Отображает информацию о зарегистрированных радиодатчиках и радиоустройствах ZONT: название датчиков, их серийные номера, время последнего сеанса связи, измеряемые значения, силу радиосигнала и остаточный заряд элемента питания.

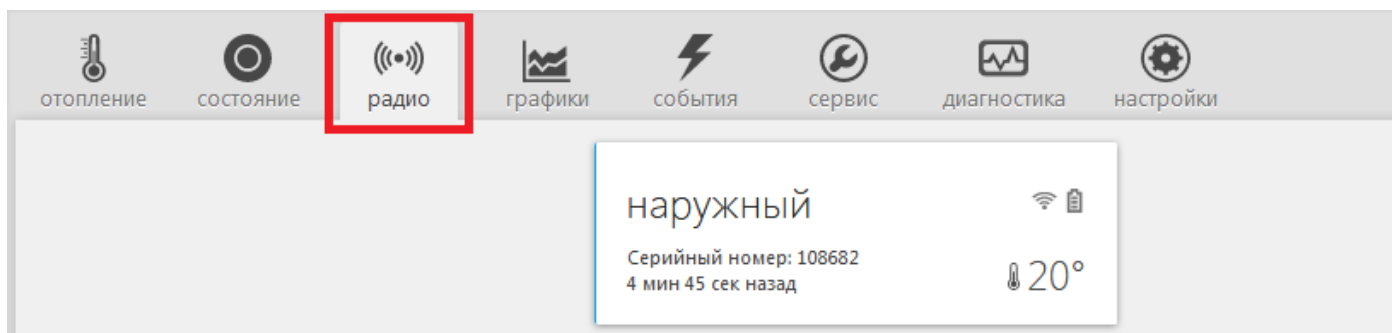

Дополнительные возможности термостата ZONT

Охранная «GSM – сигнализация»

Термостат может контролировать состояние охранных датчиков и сигнализировать (оповещать) при их срабатывании.

Для включения режима управления охранной сигнализацией в настройке активируйте эту функцию.

Для того, чтобы термостат контролировал состояния подключенных к его входам датчиков, необходимо выполнить настройку входов в меню «**Настройка**». Схемы для подключения разных датчиков можно увидеть здесь же.

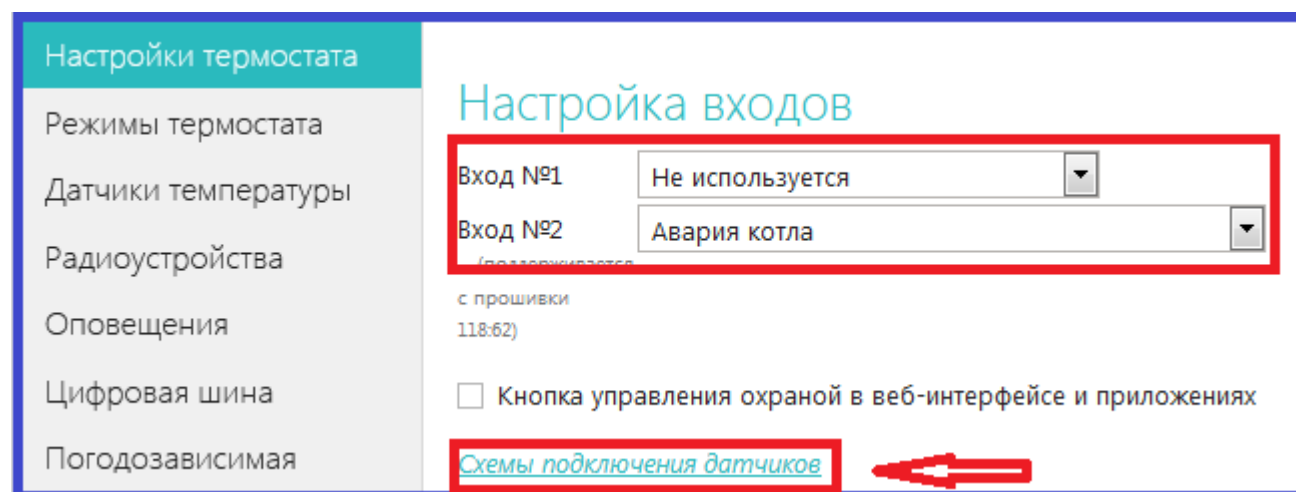

Настройка входа для правильной обработки сигнала от подключенного датчика выбирается из предлагаемого списка:

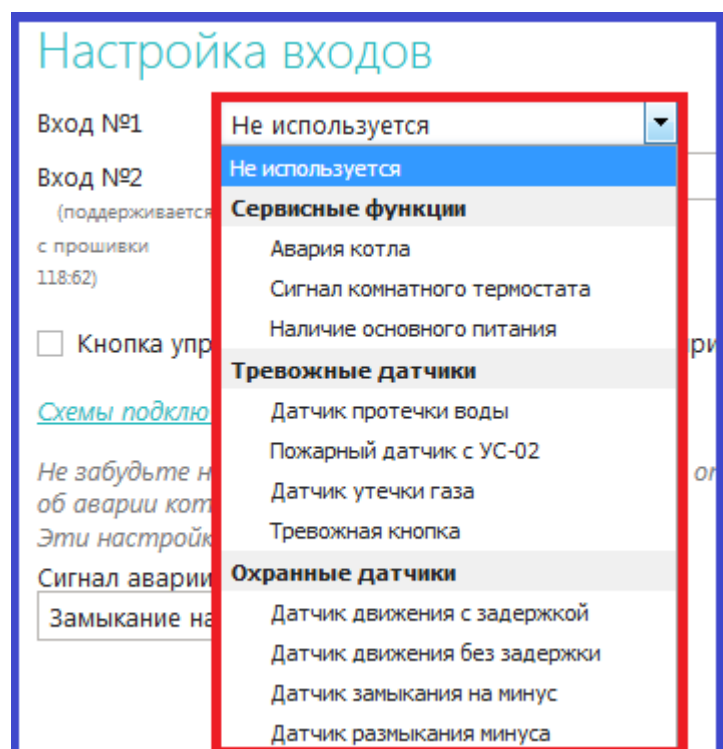

Особенности подключения к термостату охранных датчиков

Датчики движения подключается нормально-замкнутыми контактами на минус.

Датчик протечки питается от шлейфа напряжением 3.3V и срабатывает при проседании напряжения ниже 2.4V.

Датчик утечки газа срабатывает при размыкании нормально-замкнутой на землю цепи.

Тревожная кнопка подключается нормально-разомкнутыми контактами на землю.

Варианты настройки входов при подключении охранных датчиков

"не используется" - следует выбрать, если датчики не подключаются. Иначе можно получить сигнал ложной тревоги.

"датчик движения с задержкой" - срабатывает при размыкании цепи. При этом задержка 30 секунд. Формируется сообщение "обнаружено движение"

"датчик движения без задержки" - срабатывает при размыкании цепи. Формируется сообщение "обнаружено движение"

"датчик протечки воды" – срабатывает при напряжении меньше 2.4В. Формируется сообщение "обнаружено протекание воды"

"датчик утечки газа" - срабатывает при размыкании цепи на землю. Формируется сообщение "утечка газа".

"тревожная кнопка" - срабатывает при замыкании на землю

"датчик замыкания на минус" - срабатывает при замыкании на землю

"датчик размыкания минуса" - срабатывает при размыкании цепи на землю

Управление режимом охраны (включение и выключение охранных датчиков)

Кнопка "Охрана" в меню отображается только для вариантов подключения:

- "датчик движения",
- "датчик движения с задержкой",
- "датчик замыкания на минус",
- "датчик размыкания минуса".

Для других вариантов подключения кнопка управления режимом "Охрана" отсутствует, то есть считается, что вход постоянно активный.

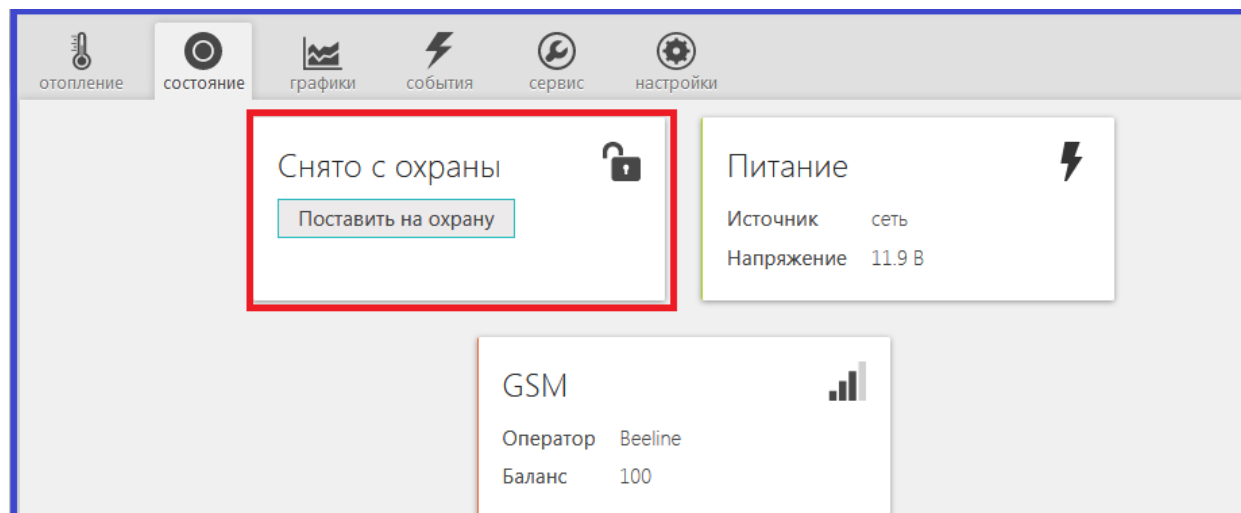

Управление режимом охраны осуществляется разными способами:

- Через интернет из меню "Состояние" веб-сервиса и приложения для мобильных устройств
- SMS командой **Охрана вкл** и **Охрана выкл** отправляемой на номер сим-карты термостата с доверенного номера
- Дозвоном с доверенного номера на голосовое меню термостата
- командой постановки/снятия с охраны с радиобрелока ZONT Home (в комплект поставки не входит и приобретается дополнительно)

Ресурс работы и гарантийный срок эксплуатации

Гарантийный срок составляет 12 месяцев с момента продажи устройства.

Срок службы (эксплуатации) составляет 5 лет.

Прибор должен использоваться только в соответствии с руководством по эксплуатации.

Вышедшие из строя в течение гарантийного срока эксплуатации по вине завода-изготовителя составные части подлежат замене или ремонту силами предприятия-изготовителя или организации, осуществляющей комплексное обслуживание.

Ремонт и обслуживание прибора с истекшим гарантийным сроком осуществляется за счет средств потребителя по отдельным договорам между поставщиком/установщиком и потребителем.

Потребитель лишается права на гарантийное обслуживание в следующих случаях:

- по истечении гарантийного срока эксплуатации;
- при нарушении правил монтажа, эксплуатации, транспортирования и хранения;
- механических, тепловых и иных повреждений, возникших в результате неправильной эксплуатации, небрежного отношения или несчастного случая;
- неправильной установки, регулировки и эксплуатации прибора;
- попадания внутрь посторонних предметов, жидкости, веществ, насекомых;
- в случае действия третьих лиц или непреодолимой силы (аварии, пожара, затопления, стихийных бедствий);
- в случае ремонта, внесения конструктивных изменений как самостоятельно, так и не уполномоченными на это лицами.

Условия эффективного и безопасного использования срок эксплуатации

Производитель гарантирует соответствие прибора требованиям ТУ 4211-001-06100300-2017 при условии соблюдения требований, указанных в настоящем Руководстве по установке и эксплуатации.

Условия хранения и транспортирования

Прибор допускается перевозить в транспортной таре различными видами транспорта в соответствии с действующими правилами перевозки грузов.

Условия транспортирования - группа II по ГОСТ 15150 – 69 с ограничением воздействия пониженной температуры до - 40 °С.

Условия хранения на складах поставщика и потребителя - группа II по ГОСТ 15150 – 69 с ограничением воздействия пониженной температуры до - 40 °С.

Производитель

ООО «Восход» Россия, 607630, Нижегородская обл., Богородский р-он, п. Кудьма, ул. Заводская, строение 2, помещение 1

Тел/факс: (831) 220-76-76, Э/почта support@microline.ru

Служба технической поддержки 8-800-700-72-91

Производитель оставляет за собой право без уведомления потребителя вносить изменения в программное обеспечение, конструкцию и комплектацию изделий с целью улучшения их технических и эксплуатационных параметров.

Гарантийная мастерская

ООО «Восход» Россия, 607630, Нижегородская обл., Богородский р-он, п. Кудьма, ул. Заводская, строение 2, помещение 1

Тел/факс: (831) 220-76-76, Э/почта support@microline.ru

Служба технической поддержки 8-800-700-37-43

СМС команды управления термостатом

SMS-команда	Описание	Ответ
режим эконом xx	Включение режима «эконом». Необязательный параметр: xx – новая температура для режима эконом.	активирован режим ‘эконом’.
режим комфорт xx	Включение режима «комфорт». Необязательный параметр: xx – новая температура для режима эконом.	активирован режим ‘комфорт’.
режим расписание	Включение режима «расписание».	активирован режим ‘расписание’.
режим выкл	Включение режима «выключен».	активирован режим ‘выключен’.
баланс	Запрос баланса SIM карты.	баланс SIM карты xxx рублей.
режим онлайн вкл	Включение GPRS обмена устройства с сервером *	режим онлайн включен
режим онлайн выкл	Выключение GPRS обмена устройства с сервером*	режим онлайн выключен
режим онлайн	Запрос отчёта о текущем состоянии обмена	режим онлайн включен или режим онлайн выключен
состояние	Запрос отчёта о состоянии системы.	режим работы – ‘xxxxx’, текущая температура xx градусов В случае аварийного режима работы: внимание! датчик температуры неисправен! система работает в аварийном режиме
APN=xxx	Установка APN.	APN: xxx
APN?	Запрос APN.	APN: xxx
USSD=xxx	Установка номера для запроса баланса SIM карты.	USSD: xxx
USSD?	Запрос номера для запроса баланса SIM карты.	USSD: xxx
IPA=xxx	Установка IP адреса сервера.	IPA: xxx
IPA?	Запрос IP адреса сервера.	IPA: xxx
IPP=xxx	Установка порта сервера.	IPP: xxx
IPP?	Запрос порта сервера.	IPP: xxx
xxxxxxxxxxx заводские установки где xxxxxxxxxxxx – 12-значный серийный номер термостата	Сброс номеров телефонов и пароля доступа,. Настройки режимов работы и текущий режим работы не изменяются. <i>После сброса настроек к заводским установкам требуется повторная регистрация в Интернет сервисе ZONT.</i>	выполнен сброс к заводским установкам.
USSD(команда)	Команда для изменения тарифа в используемой SIM карте или добавления новых опций. Например USSD(*105#)	Результат команды отображается в списке текущих событий Интернет-сервиса
Режим ручной	Команда включения термостата в режим работы «Комнатный термостат»	Включен ручной режим
Температура	Запрос информации о текущей температуре от подключенных термодатчиков	Список термодатчиков с показаниями температуры
Охрана вкл	Включение режима охраны при использовании функции «Охранная сигнализация»	
Охрана выкл	Выключение режима охраны при использовании функции «Охранная сигнализация»	

* Выключение GPRS обмена устройства с сервером включает такой режим работы термостата, при котором невозможно управлять работой котла и контролировать его состояние через веб-интерфейс и мобильные приложения, но можно управлять им с помощью СМС команд и дозвоном на голосовое меню. При любом событии, охваченном системой контроля (выходе температуры за допустимые пределы, аварии котла и т.п.) оповещение будет происходить дозвоном и через СМС сообщения.