

PARKMASTER® PLUS

BS 4661



www.parkmaster.ru



Инструкция

Информация о продукте

О продукте.....	2
Меры предосторожности.....	2
Ключевые особенности.....	2
Технические характеристики.....	3
Комплектация.....	3
LED-индикатор.....	4
Настройка дисплея.....	5
Настройка системы.....	5
Схема работы системы «слепых» зон.....	6
Схема работы парковочного радара.....	7
Возможные ошибки.....	8
Обслуживание датчиков.....	8

Инструкция по установке

Схема расположения компонентов системы.....	10
Размещение датчиков.....	11
Установка датчиков.....	12
Схема подключения.....	13
Возможные неисправности.....	14
Гарантия.....	15

Комплексная система контроля "слепых" зон помогает избежать опасных сближений и аварийных ситуаций при перестроении. Высокотехнологичный радар сканирует пространство в зонах, которые нельзя увидеть в боковые зеркала. Программное обеспечение позволяет системе не реагировать на автомобили, которые вы опережаете или обгоняете. Система предупреждает об опасном сближении с помощью индикатора и дополнительных светодиодов, расположенных рядом с боковыми зеркалами заднего вида.

Система BS 4661 также включает в себя 6-ти датчиковый парковочный радар. Система парковки - ультразвуковая система мониторинга расстояния помогает вам при парковке и маневрировании, предупреждая о препятствиях позади и спереди вашего автомобиля посредством визуального и звукового оповещения. Система парковки становится очень полезной, когда вы паркуетесь в плохих метеоусловиях, в темноте и т.д.

Система BS 4661 Parkmaster Plus обеспечивает новый уровень комфорта и безопасной эксплуатации автомобиля.

Система контроля "слепых" зон и парковочный радар являются для водителя исключительно вспомогательным прибором, не дают гарантии от дорожно-транспортных происшествий и не снимают с водителя ответственности при управлении автомобилем.

Ключевые особенности

- интеллектуальный алгоритм обработки информации от 4-х датчиков "слепых" зон позволяет отличить потенциально опасный объект от прочих препятствий (припаркованного автомобиля, дорожных ограждений, параллельно движущегося потока и т.п.)
- передний и задний парковочный радар позволяет максимально облегчить маневрирование при парковке
- информативный двухцветный LED-индикатор
- дополнительные предупреждающие светодиодные индикаторы для левой и правой стороны
- регулируемый уровень громкости предупреждающего сигнала
- выбор способа оповещения о наличии объекта в "слепой" зоне
- регулировка чувствительности датчиков

Технические характеристики

Номинальное напряжение.....12V

Рабочее напряжение.....9-16V

Максимально потребляемая
мощность.....4W

Диапазон рабочих
температур.....-40°C - +80°C

Громкость бипера.....70-90dB

Зона обнаружения препятствия датчиками
парковки:
передние датчики.....0.3 - 1.2м
задние датчики.....0.3 - 1.8м

Зона обнаружения препятствия датчиками
"слепых" зон:
режим парковки.....0.3м
режим контроля "слепых" зон.....до3м

Комплектация

Индикатор.....1шт

Дополнительный предупреждающий
светодиод.....2шт

Датчик "слепых" зон (ДСЗ).....4шт

Датчик парковки.....6шт

Крепление для датчиков.....10шт

Блок управления.....1шт

Жгут переднего контура.....1шт

Жгут заднего контура.....1шт

Жгут подключения.....1шт

Удлинитель для дополнительного
предупреждающего светодиода.....1шт

Фреза.....1шт

Инструкция.....1шт

LED-индикатор

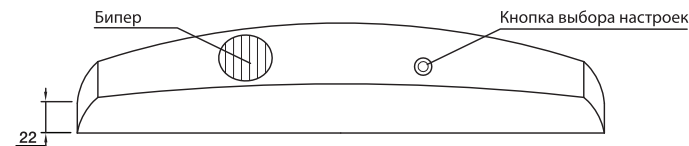
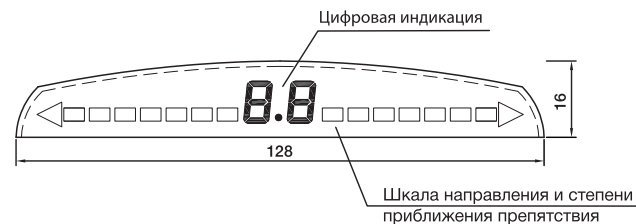

Расстояние и расположение объекта в «слепой» зоне

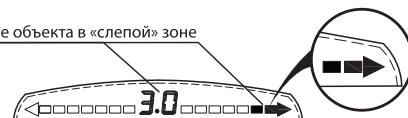

Расстояние до препятствия <0.3м

Расположение препятствия

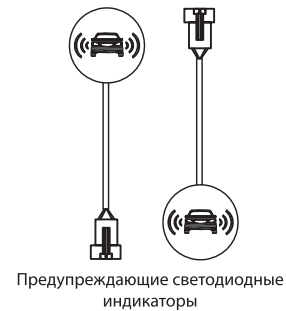
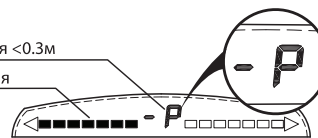

Настройка дисплея



Включите зажигание

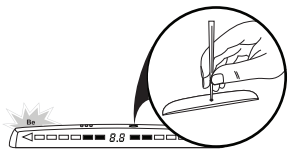

Нажмите и удерживайте кнопку настройки для выбора нужной функции

Громкость звука
Единицы измерения

После выбора необходимой функции, отпустите кнопку настройки и нажмите ее снова необходимое количество раз для задания параметра функции

• Громкость звука

2 Высокая

1 Низкая

0 Выкл.



• Единицы измерения

Н1 Метры

Н0 Футы



После прекращения нажатия кнопки, дисплей запомнит настройки и автоматически выйдет в режим ожидания

Настройка системы

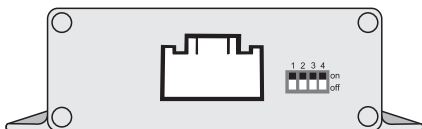

№	положение	значение функции
1	on	контроль слепых зон включен
	off	контроль слепых зон выключен
2	on	передние ДЗС включены
	off	передние ДЗС выключены
3	on	индикация слепых зон работает постоянно
	off	индикация слепых зон работает при включении поворотника
4	on	чувствительность всех датчиков нормальная
	off	чувствительность всех датчиков пониженная

Схема работы системы "слепых" зон

Движение вперед (функция индикации «слепых» зон работает постоянно)

Препятствие обнаружено слева

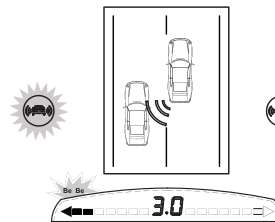

Препятствие обнаружено справа

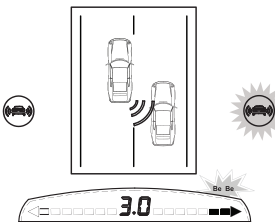

Предупредительный светодиод загорается при обнаружении помехи в слепой зоне, а звуковой сигнал прозвучит при включении поворотников в сторону помехи

Движение вперед (функция индикации «слепых» зон работает при вкл. поворотников)

Препятствие обнаружено слева

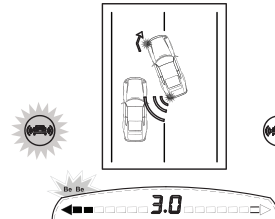

Препятствие обнаружено справа

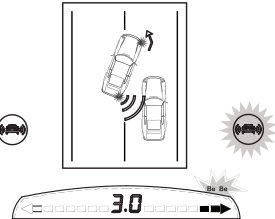

Предупредительный светодиод и звуковой сигнал активируются при включении поворотника в сторону помехи

Система не обнаружила объект в «слепой» зоне



При движении задним ходом функция контроля «слепых» зон отключается автоматически

Схема работы парковочного радара

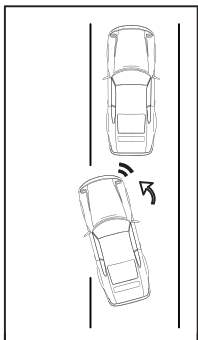

Парковочные датчики переднего контура работают постоянно (при включенном зажигании и выключенной задней передаче)

Расстояние и расположение препятствия

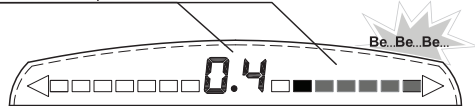

Расстояние до препятствия <0.3м

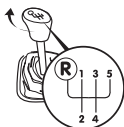
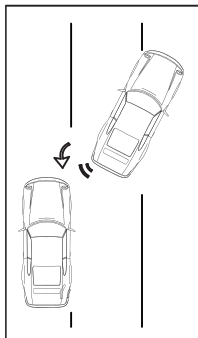

Парковочные датчики заднего контура работают при включении заднего хода

Расстояние и расположение препятствия



Расстояние до препятствия <0.3м

Возможные ошибки

Ошибки при обнаружении препятствия могут происходить в следующих случаях:

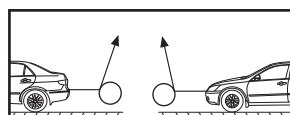
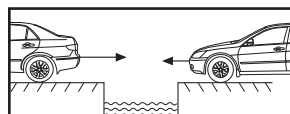
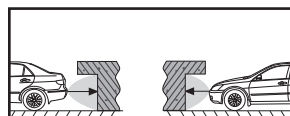
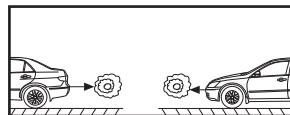
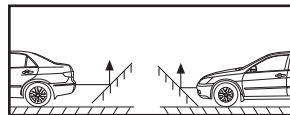

- После установки, перед началом использования полностью протестируйте систему.
- Сильные дожди, грязь на датчиках или поврежденный датчик могут вызвать ошибку при обнаружении препятствий.

Обслуживание датчиков

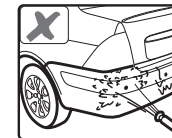
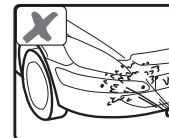

Пожалуйста, не мойте датчики под высоким давлением воды.

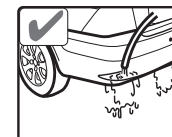
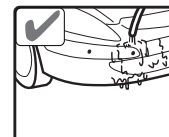

Пожалуйста, мойте датчики под низким давлением воды, после мойки продуйте датчики сжатым воздухом для удаления влаги.

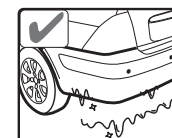
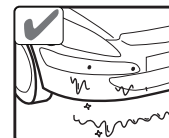

Пожалуйста, очищайте датчики от льда с помощью горячей воды; продуйте датчики сжатым воздухом для удаления влаги.

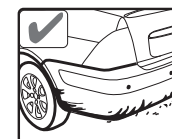
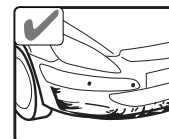

Пожалуйста, старайтесь содержать датчики в чистоте.



ВНИМАНИЕ!

При установке датчиков необходимо обратить особое внимание на следующее: датчики необходимо установить таким образом, чтобы его лицевая сторона располагалась строго под углом 90° по отношению к горизонтальной поверхности земли. Оптимальная высота установки датчиков от уровня земли 0.5 - 0.7м. **Если датчики установлены ниже 0.5м и/или под углом менее 90°** , возможно появление ложных сигналов.

Инструкция
по установке

Схема расположения компонентов системы

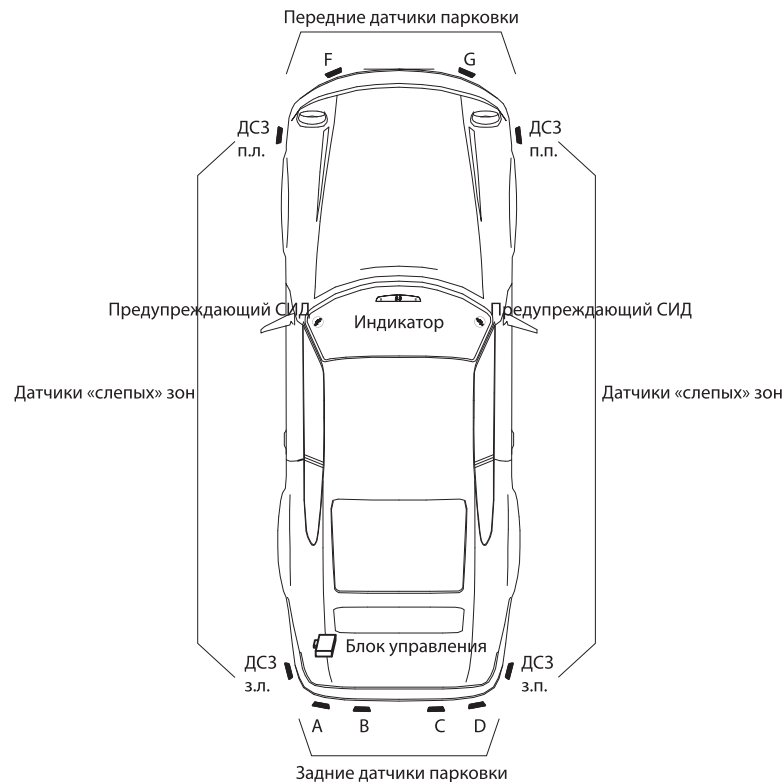

Важно при монтаже не путать датчик ДСЗ с датчиками парковки

Размещение датчиков

Датчики парковки

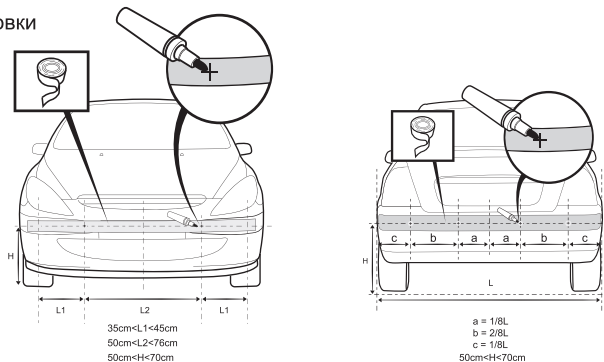

Датчики «слепых» зон

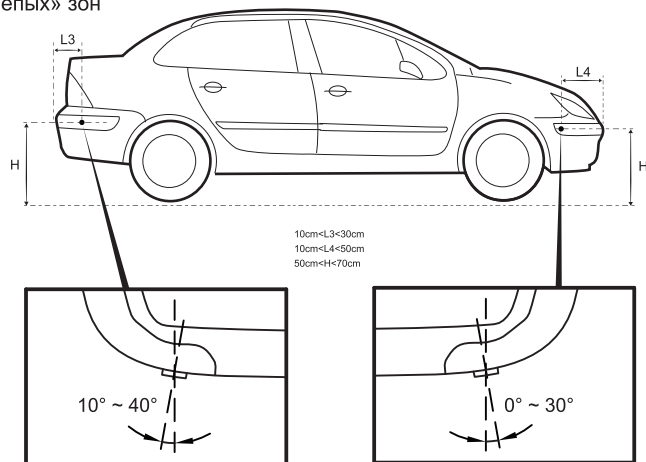

Вид сверху

Установка датчиков

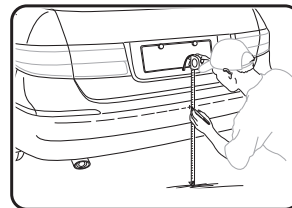

1. отмерьте горизонтальную линию на уровне 50-70см от земли

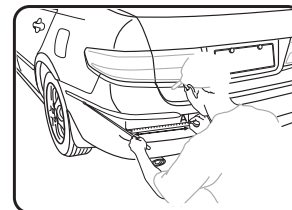

2. отметьте точки на горизонтальной линии на расстоянии 12-20см от левого и правого краев бампера

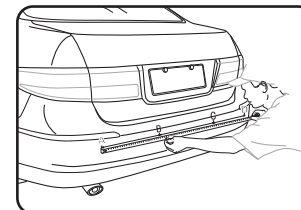

3. разделите отмеченную точками горизонтальную линию на три отрезка и отметьте средние точки бампера

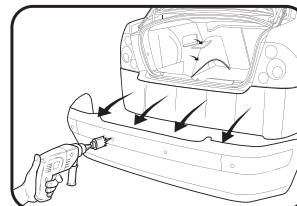

4. просверлите посадочные отверстия, демонтируйте бампер. Толщина бампера не должна превышать 4,5 мм

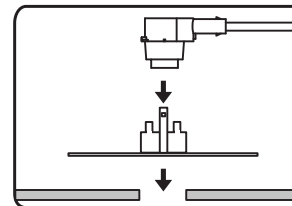

5. приклейте крепление датчика с внутренней стороны бампера, предварительно обезжирив поверхность. Вставьте датчик в крепление

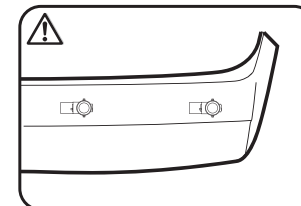

6. все датчики должны быть установлены горизонтально

*Датчик на рисунке может отличаться от оригинала

Схема подключения

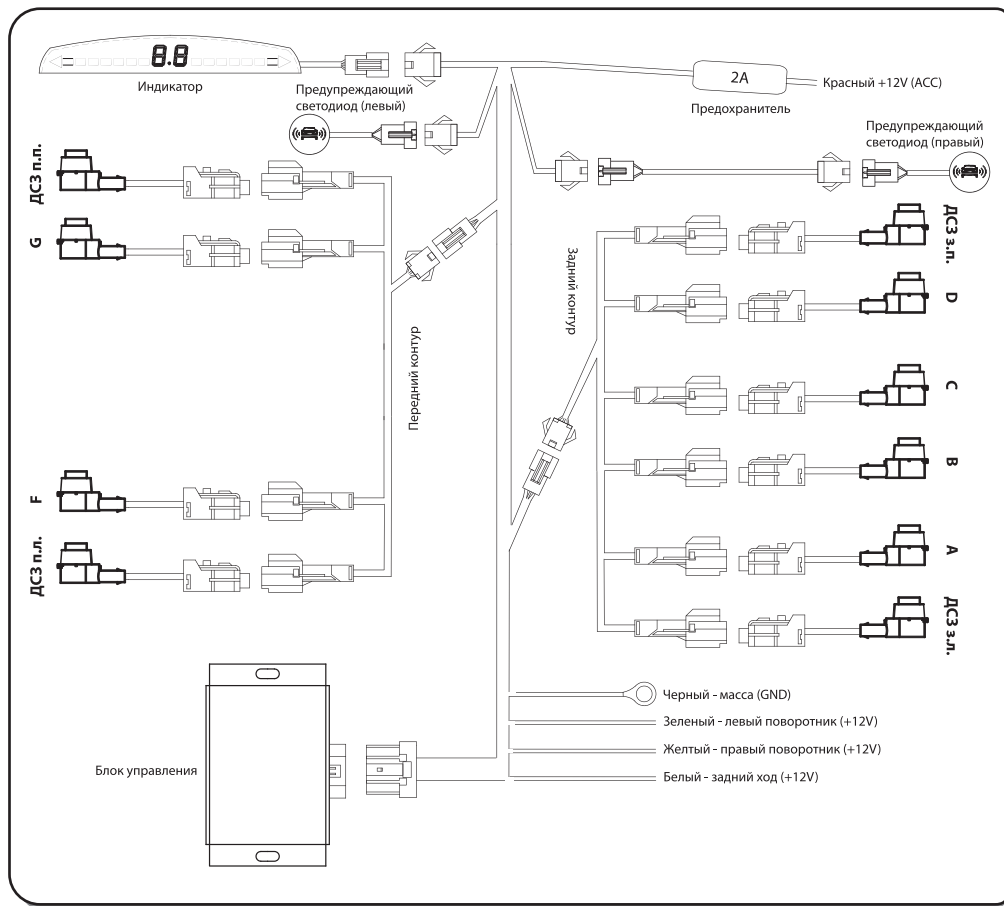

Возможные неисправности

После установки дисплей не работает:

- проверьте, подключен ли провод LED-индикатора к блоку управления согласно электрической схеме?
- включено ли зажигание?
- исправен ли предохранитель системы (2A)?

Не работают дополнительные светодиоды:

- проверьте, подключены ли провода дополнительных светодиодов к блоку управления согласно электрической схеме?
- проверьте, включена ли соответствующая функция в меню настройки?
- исправен ли предохранитель системы (2A)?

Ложное обнаружение препятствия (парковочный радар):

- не установлены ли датчики ниже 0.6м от поверхности земли?
- не установлены ли датчики под углом менее 90° по отношению к горизонтальной поверхности земли?
- проверьте, не установлены ли датчики вверх ногами?
- понижьте чувствительность датчиков в меню настройки.

Некорректная информация об объектах в "слепых" зонах:

- не установлены ли датчики ниже 0.6м от поверхности земли?
- не установлены ли датчики под углом менее 90° по отношению к горизонтальной поверхности земли?
- проверьте, не установлены ли датчики вверх ногами?
- убедитесь, что были соблюдены рекомендации по установке датчиков "слепых" зон.
- убедитесь, включена ли функция контроля "слепых" зон в меню настройки.
- убедитесь в правильности подключения предупредительных светодиодов (право/лево).

Предупреждающий сигнал слишком тихий или слишком громкий:

- отрегулируйте громкость до нужного уровня кнопкой на индикаторе

Если проблемы не устраняются, свяжитесь со своим продавцом.

Гарантия

Системы PARKMASTER® PLUS имеют гарантию один год. Гарантия действительна, если данный товар будет признан неисправным по причине его несовершенной конструкции, дефектных материалов или некачественной сборки производителя при условии соблюдения технических требований и условий эксплуатации, описанных в руководстве по эксплуатации.

Модель _____

Серийный номер _____

Дата _____

М.П. _____