

Руководство по эксплуатации и установке

Автомобильный Мультимедийный Центр с жидкокристаллическим сенсорным дисплеем высокой четкости 8"



DVM-3025 / DVM-3025G

**Для штатной установки в автомобили
Nissan Qashqai**



Для безопасного и правильного использования изделия, внимательно прочитайте это руководство. Наша компания постоянно совершенствует свою продукцию. Мы оставляем за собой право вносить любые изменения и улучшения в изделие, описанное в этом документе, без предварительного уведомления.

Авторское право

Авторское право на это руководство сохраняется за нашей компанией.

Все права зарегистрированы. Это руководство не может быть скопировано, воспроизведено и переведено полностью или частично без письменного разрешения нашей компании.

Наша компания имеет право на внесение изменений в устройство с целью улучшения технических характеристик и программного обеспечения.

Наша компания постоянно совершенствует свою продукцию. Мы оставляем за собой право вносить любые изменения и улучшения в изделие, описанное в этом документе, без предварительного уведомления.

В соответствии с Российским законом о защите прав потребителей (статья 2.5) срок службы изделия составляет 5 лет с даты производства при условии, что изделие эксплуатируется в соответствии с техническими стандартами и инструкциями руководства по эксплуатации.

Телефоны линии технической поддержки:









Москва: +7 (495) 287-08-56

Санкт-Петербург: +7 (812) 309-34-50

www.phantom.ru

www.stopol.biz

Предосторожности

-  Автомобиль является средством повышенной опасности, водитель обязан гарантировать безопасность остальным участникам движения.
-  Чтобы гарантировать безопасность и избежать нарушений правил дорожного движения, не рекомендуем смотреть программы и делать регулировки изделия во время движения.
-  Для обеспечения безопасности и правильной работы, изделие должно быть установлено профессионалом в сертифицированном центре. Не демонтируйте и не делайте попытки самостоятельного ремонта во избежание несчастного случая или повреждения изделия.
-  Во избежании удара током, повреждения и пожара, следующего из-за короткого замыкания, не распыляйте моющие и другие средства при работающем изделии.
-  TFT экран изделия является высокотехнологичным устройством, поэтому не используйте колющие и режущие предметы, чтобы избежать повреждения изделия.
-  Система работает как дополнительное устройство. Наша компания не несет ответственность за любой автомобиль попавший в аварию и несчастные случаи.
-  Система, контролирующая давление и температуру шины, служит только для справочной информации. Вы должны своевременно проверять состояние шины.
-  Не вставляйте монеты или другие металлические предметы в слот DVD-привода.
-  Не вставляйте и не извлекайте карту памяти с данными, не подключайте провода или дополнительное оборудование во время работы двигателя, чтобы избежать повреждения головного устройства или дополнительного оборудования.

Примечание

Для безопасного и правильного использования изделия, внимательно прочитайте это руководство. Наша компания постоянно совершенствует свою продукцию. Мы оставляем за собой право вносить любые изменения и улучшения в изделие, описанное в этом документе, без предварительного уведомления.

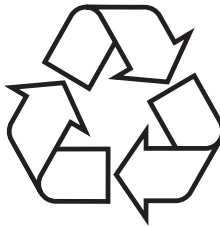

Замечание: вышеупомянутый символ указывает, что этот продукт не имеет никакого вредного материала или элементов, он является экологически чистым и годным для повторного использования.

Торговая
марка



① Изготовлено согласно лицензии от Dolby Laboratories;

② Символ "Dolby" и двойное "D" являются торговыми марками Dolby Laboratories.

Схема подключения

- Для правильного функционирования системы будьте внимательны, подключите провода согласно схеме подключения.
- Для предотвращения короткого замыкания, изолируйте аудио и видео контакты, когда они не используются.

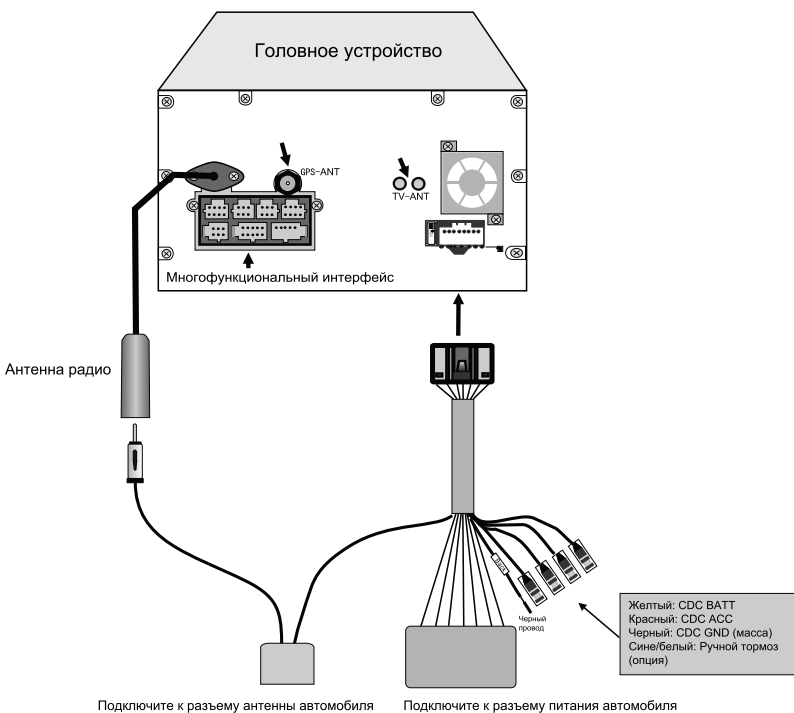

Примечание: Головное устройство не имеет кабеля отключения звука при телефонном звонке

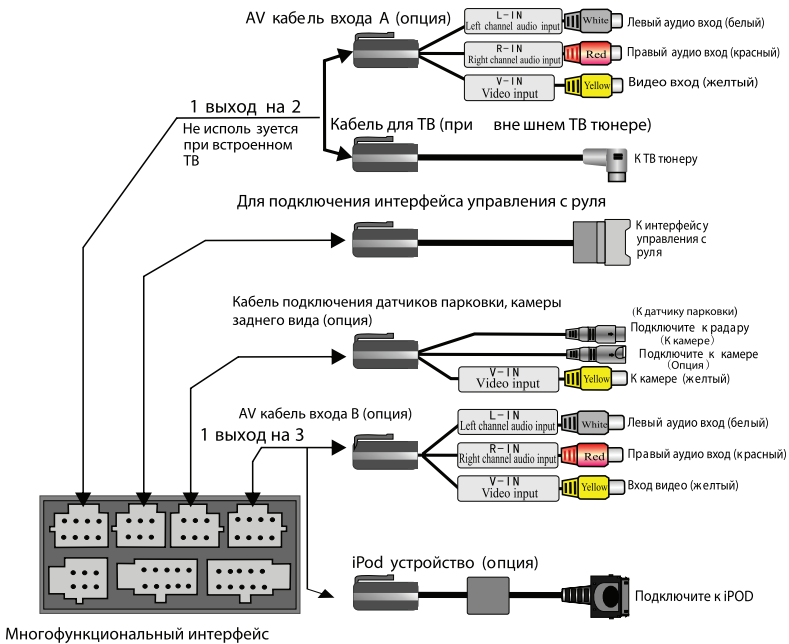

Многофункциональный интерфейс
(разъемы для подключения)

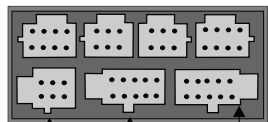

Кабель для модуля TPMS (датчики измерения температуры и давления в шинах)

Кабель для GPS (опция)

Подключите к внешнему навигационному модулю

5.1-канальный
выходной
аудио кабель

- FL-OUT (Белый) Фронт левый канал выход
- FR-OUT (Красный) Фронт правый канал выход
- RL-OUT (Белый) Тыл левый канал выход
- RR-OUT (Красный) Тыл правый канал выход
- C-OUT (Белый) Выход на центральный канал
- SW-OUT (Черный) Выход на сабвуфер
- SPDIF (Желтый) Цифровой выход звука
- AMP-C Внешнее управление услителем

AV кабель выхода

- L-OUT (Белый) Левый канал вход звука
- R-OUT (Красный) Правый канал вход звука
- V1-OUT (Желтый) Видео выход 1
- V2-OUT (Желтый) Видео выход 2
- KEY-CON Кабель данных

Включение / Выключение питания

Включение

При правильной установке устройства в соответствии с спецификацией автомобиля, после поворота ключа в замке зажигания в положение “Аксессуары”, включение устройства происходит автоматически в режиме, соответствующем последнему состоянию кнопки Power.

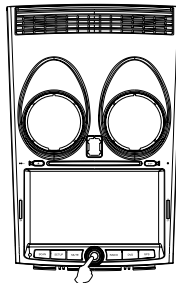

Выключение

Выключение устройства происходит только после извлечения ключа из замка зажигания.

Внимание!!! Кнопка Power, расположенная слева на лицевой панели устройства, имеет 3 режима:

1. Кратковременное нажатие на кнопку первый раз переводит устройство в режим день/ночь.

2. Кратковременное нажатие на кнопку второй раз отключает экран (звук остается).

3. Нажатие на кнопку с удерживанием ее более 3 секунд переводит устройство в спящий режим.

Одно кратковременное нажатие на кнопку POWER возвращает экран в обычный режим работы.

В некоторых устройствах реализована функция запоминания памяти после выключения от кнопки Power.

Описание кнопок

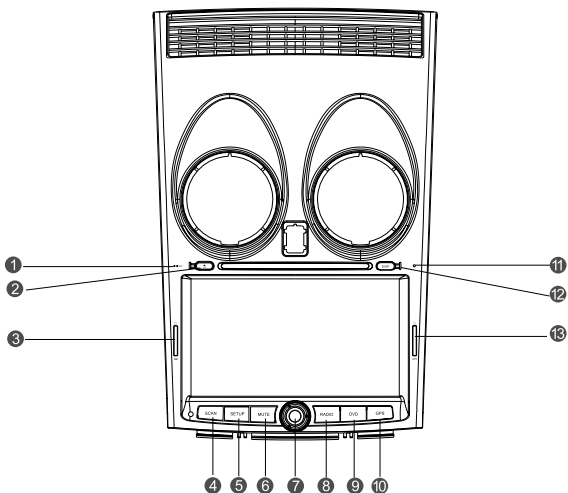

- 1 Встроенный микрофон. Используется для функции Bluetooth handfree (свободные руки)
- 2 В режиме DVD: установка / выброс диска. В других режимах: переключение на режим DVD
- 3 Порт SD-карт для медиа файлов
- 4 Сканирование и запись радиостанций
- 5 Вход в системные настройки головного устройства
- 6 Включение/ выключение громкости
- 7 Вращайте для регулировки громкости. Нажмите и удерживайте для перехода в спящий режим
- 8 В другом режиме, нажмите для переключения на радиоприемник. В режиме радио нажмите, чтобы переключиться среди AM/FM1/ FM2/FM3

- 9 Переключения на DVD режим.
В режиме DVD, нажмите неоднократно для переключения между USB/SD/DVD. (устройство со встроенным NAV модулем не воспроизводит с SD карты)
- 10 Вход/выход из режима навигации
- 11 Вставьте в это отверстие тонкий предмет и нажмите кнопку внутри изделия, головное устройство будет перезагружено на установки с завода-изготовителя
- 12 Затемнение экрана, переход в ночной режим
- 13 Порт, который используется для подключения SD-карт памяти для навигации

Главное меню

Основные функции устройства выведены на главное меню. Выбрать необходимую функцию можно прикосновением к соответствующему значку сенсорного экрана.



Как показано на рисунке, главное меню включает функции Телефон, Мультимедиа, ТВ, Радио, DVD, Чейнджер, iPod, AV, Навигация, Рестарт Нави, TPMS, Камера, Вторая зона и модули установки функции, через которые функцию операции можно ввести непосредственно.

Для возврата в Главное меню, коснитесь значка  в левом нижнем углу экрана.

Основные функции Главного меню

За подробной информацией о работе функций, обратитесь к “Руководству пользователя”.



Громкая связь
Bluetooth



Внутренняя память
(виртуальный CD-чейнджер)



ТВ



DVD-чейнджер
(опция)



DVD
воспроизведение



iPod (опция)



Навигация (опция)



Перезапуск
навигации



Датчики измерения
давления и температуры
в колесах (опция)



Настройки



Вторая зона

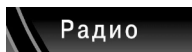

Радио



AV



Камера заднего
вида (опция)

Примечание

В случае подвисания навигационного программного обеспечения, нажмите кнопку “NAV” на передней панели устройства для выхода из режима Навигации и коснитесь значка “Рестарт Нави” на сенсорном экране в главном меню, после чего подтвердите перезапуск Навигации. Затем снова нажмите кнопку “NAV” на передней панели или кнопку “Навигация” на сенсорном экране в главном меню для запуска навигационного программного обеспечения. В течение 10 секунд произойдет загрузка навигации.

Спецификации изделия

Параметры системы

Напряжение питания:

DC 11-14 Вольт

Ток потребления в дежурном режиме:

Не более 15 Ампер

Диапазон рабочей температуры:

0° C до 40° C

Система видео:

AUTO PAL / NTSC / SECAM

Разрешение экрана:

800 x 480 пикселей

Размер экрана:

176.64 мм x 99.36 мм

Вес:

2,6 Кг

Параметры радиоприемника:

Диапазон частот:

FM: 87.50 MHz ~ 108.00 MHz

AM: 522 KHz ~ 1620 KHz

Память станций:

18 FM,

6 AM

Режим отображения:

TFT дисплей или OSD

Режим поиска:

Автоматический / Ручной

Параметры DVD

Выход видео:

1 ± 0.2 Вольта (75 Ом)

Формат диска:

Диаметр 12 см

Поддерживаемые диски:

DVD/VCD/CD/MP3/WMA/JPEG/MPEG4

Параметры звука:

Неравномерность каналов: <2dB

Разделение каналов: >45dB

Частотный диапазон: 20Гц - 20кГц (±3 dB)

Регулировка тембра:

Низкие частоты: 100 Гц ± 8 dB

Средние частоты: 1КГц ± 8 dB

Высокие частоты: 10КГц ± 8 dB

Параметры усилителя:

Напряжение питания: 13.8 Вольт

Максимальная выходная мощность:

4 x 45 Ватт

Сопротивление нагрузки: 4 Ома (от 4 до 8

Ом допустимо)

Упаковочный лист без встроенного навигационного модуля:

Стандартные принадлежности:	
Модель	Кол-во
Кабель питания и акустики	1
5.1 кабель AV входа	1
Кабель AV входа	1
Кабель USB	1
Руководство пользователя	1
Руководство по эксплуатации и установке	1
Ручка (перо стилуса)	1
Дополнительные принадлежности:	
AV кабель входа А	1
AV кабель входа В	1
iPod адаптер	1
6-ти дисковый DVD чейнджер	1
Датчик давления в шинах	1
Внешний блок навигации	1
Внешний ТВ	1
Пульт дистанционного управления	1

Упаковочный лист со встроенным навигационным модулем:

Стандартные принадлежности:	
Модель	Кол-во
Кабель питания и акустики	1
5.1 кабель AV выход	1
Кабель AV выход	1
Кабель USB	1
Руководство пользователя	1
Руководство по эксплуатации и установке	1
Антенна GPS	1
Ручка (перо стилуса)	1
Дополнительные принадлежности:	
AV кабель входа A	1
AV кабель входа B	1
iPod адаптер	1
6-ти дисковый DVD чейнджер	1
Датчик давления в шинах	1
Внешний блок навигации	1
Внешний ТВ	1
Пульт дистанционного управления	1

Перевод сделан технической группой
компании STOPOL Group