



## **Устройство подводного наблюдения**

**LQ-3505D**

**LQ-3505DF**

**LQ-3505F**

**LQ-3505F25**

**LQ-3505T25**

Спасибо, что приобрели устройство серии LQ-3505. Мы уверены, что с ним вы получите ещё больше удовольствия от рыбалки. Пожалуйста, ознакомьтесь с данной инструкцией, чтобы использовать все возможности прибора и продлить срок его службы на многие годы.

## **Руководство пользователя**

Перед использованием этого продукта, пожалуйста, внимательно прочтите инструкцию и сохраните для дальнейшего использования.

# СОДЕРЖАНИЕ

Краткий обзор	3
Перед началом использования	3
Основные функции и характеристики	4
Основные компоненты	5
Использование	6
Основные технические параметры	13
Устранение неисправностей	15
Комплект поставки	16
Гарантийный талон	18

# 1. КРАТКИЙ ОБЗОР

Устройство включает в себя подводную камеру с дисплеем 3,5 дюймов, которая позволяет увидеть и записать дно водоёма или рыбу. Вы можете наблюдать момент заглывания наживки. Таким образом, вы получите ещё больше положительных эмоций от рыбалки.

В устройстве, которое Вы приобрели, мы использовали наш многолетний опыт в производстве камер для подводной съёмки и рыбалки.

## 2. ПЕРЕД НАЧАЛОМ ИСПОЛЬЗОВАНИЯ

Перед первым использованием просим Вас зарядить аккумулятор в течение 8 часов.

Не разбирайте блок дисплея во избежание поломок устройства.

Сначала вставьте разъем камеры в главный блок и затем включите переключатель питания.

Примечание: Перед отсоединением камеры обязательно выключайте прибор, иначе возможны поломки. Если устройство не работает, вставьте зарядное устройство USB и зарядите его.

(Протрите удочку техническим маслом перед использованием и после использования)

Примечание:

- (1) Перед тем, как вставить разъём камеры в гнездо, сделайте один оборот вокруг нижней части держателя дисплея (LQ-3505F/LQ-3505F25/LQ-3505DF/LQ-3505D)
- (2) Затяните провод в держателе лески как можно туше.

## **3. ОСНОВНЫЕ ФУНКЦИИ И ХАРАКТЕРИСТИКИ**

### **3-1 Камера**

В камере используется высокочувствительная матрица 1/3, 6", 320,000 пикселей, что обеспечивает четкое изображение с реалистичными цветами.

Ночное освещение - 0.1 люкс, разрешение до 420 строк.

Камера оснащена двумя дополнительными инфракрасными светодиодными лампами, произведенными компанией Taiwan Dinguuan. За счет этого достигается отличное дополнительное освещение, которое позволяет видеть движущуюся рыбу даже в условиях низкой освещенности.

Провод изготовлен из специальных мягких материалов.

Диаметр 1,0 мм выдерживает натяжение до 10 кг.

Корпус камеры изготовлен из прочного алюмомагниевого сплава и покрыт специальным защитным слоем (коррозийно-стойкой краской).

### **3-2 Дисплей**

Используется цифровой ЖК-дисплей с диагональю 3,5 дюймов

Разрешение изображения до 960x240

Экран имеет защиту от бликов. Светодиодная подсветка позволяют получать яркое изображение

Функция записи видео 720P

Дисплей оснащен технологией энергосбережения.

Цифровой зум до x3

Значок низкого заряда батареи

Водонепроницаемость

Видео выход

## 4. ОСНОВНЫЕ КОМПОНЕНТЫ

### 4-1 Камера

4-1 Камера

- (1) Объектив
- (2) Инфракрасный светодиод
- (3) Корпус камеры
- (4) Выступ камеры
- (5) Центральное кольцо камеры

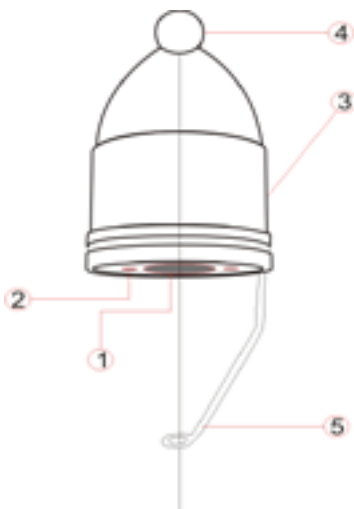

- (6) Крышка, защищающая от солнца

### 4-2 Дисплей

- (7) Экран монитора
- (8) Алюминиевый сплав
- Декоративная пластина
- (9) ▲

(10) ▼

(11) Кнопка Menu Esc

(12) Кнопка ОК / переключатель инфракрасного света (LQ-3505D)

Энергосберегающий режим (LQ-3505T25, LQ-3505F, LQ-3505F25)



(13) Кнопка записи видео (LQ-3505DF, LQ-3505D)

Кнопка переворота изображения (LQ-3505T25, LQ-3505F, LQ-3505F25)

(14) Ремешок для ношения на запястье

## 5. ИСПОЛЬЗОВАНИЕ

### 5-1 Камера

Привяжите леску к выступу камеры и затем пропустите ее через центральное кольцо. (Центральное кольцо можно не использовать).

Совет: Крючок привязывайте на 10~20 см ниже центрального

кольца.

## 5-2 Переключатель питания

(6) Монитор включается автоматически, когда вы открываете солнцезащитную крышку. Чтобы отключить монитор, просто закройте солнцезащитную крышку.

## 5-3 LQ-3505T25, LQ-3505F, LQ-3505F25 Использование каталога

Нажмите кнопку каталога (11) для выбора нужного пункта меню. Используйте ▲ (9) или ▼ (10) для регулировки параметров.

Выберите кнопку для регулировки.

BRIGNTNESS CONTRAST SATURATION RESET	Настройка яркости Настройка контрастности Настройка цветов Возврат к заводским настройкам	BRIGNTNESS         50
---	--	-----------------------------

## 5-4 Индикатор заряда батареи

При открывании солнцезащитной крышки монитор показывает текущую емкость батареи в течение 3 секунд. Если вы снова хотите просмотреть емкость батареи, нажмите (12).

### 5-5-1 1 LQ-3505T25, LQ-3505F, LQ-3505F25 Энергосберегающий режим

В энергосберегающем режиме имеется три градации уровня яркости, в основном, для управления яркостью светодиодной

подсветки.

После загрузки яркость подсветки будет максимальной; при нажатии переключателя энергосберегающего режима (12) появится значок заряда батареи и энергосберегающего режима; снова нажмите переключатель (12), и устройство перейдет на первую стадию экономичного режима, на экране появится указатель яркости. При повторном нажатии на переключатель энергосберегающего режима (12) устройство переходит на вторую стадию экономичного режима, и на экране снова появится указатель яркости. Если вы снова нажмете на переключатель (12), то вы вернетесь к самому яркому уровню подсветки.

Если энергосберегающий режим не активирован, то после следующей перезагрузки яркость подсветки будет максимальной (без запоминания).

Энергосберегающий режим, в основном, используется для управления подачей питания на светодиодную подсветку и экономии заряда аккумулятора.

### **5-5-2 LQ-3505DF, LQ-3505D Энергосберегающий режим**

Яркость инфракрасного света (Нажмите кнопку ОК, появится опция IR Light Brightness (яркость инфракрасного света); затем нажмите ▲ ▼ для открытия или закрытия опции IR Light Brightness)

Яркость дисплея (после вызова опции IR Light Brightness снова нажмите кнопку ОК для настройки яркости)

В энергосберегающем режиме имеется семь уровней регулировки яркости светодиодной подсветки.

При включении главного устройства яркость подсветки устанавливается на 4 (1 – минимальная яркость, 7 – максимальная яркость).



Яркость дисплея 4



(Нажмите ▲ ▼ для управления яркостью светодиодной подсветки)

Нажмите ▲ для увеличения яркости светодиодной подсветки

Нажмите ▼ для уменьшения яркости светодиодной подсветки

## 5-6 Цифровой зум

Нажмите ▲ один для увеличения изображения. Изображение увеличивается х3 непрерывно.

Затем нажмите ▼ для уменьшения изображения.

Изображение уменьшается х3 непрерывно.

## 5-7 LQ-3505DF, LQ-3505D Использование

### 5-7-1 Запись

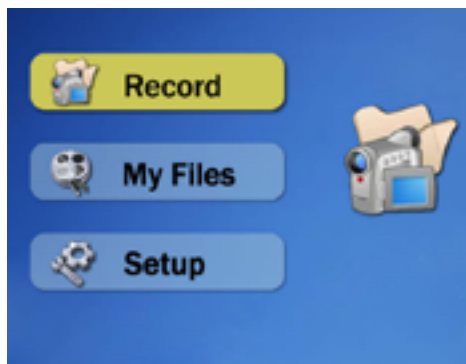

Нажмите кнопку (11) M.

Нажмите ▲ или ▼

Для выбора опции Record Video (записать видео) или Capture Picture (сделать снимок) нажмите кнопку ОК (12) ОК.

Затем нажмите кнопку REC.

Для выхода нажимайте кнопку (11) M.

## 5-7-2 Мои файлы

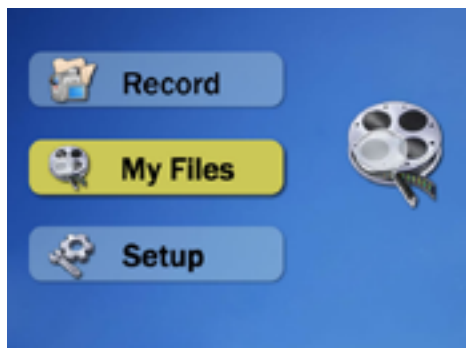

Нажмите кнопку М  
Нажмите ▼ для выбора опции My Files (мои файлы)  
Выберите VIDEO или PHOTO, затем выберите период времени воспроизведения и нажмите кнопку ОК.  
Для выхода нажимайте кнопку (11) М.

## 5-7-3 Настройка

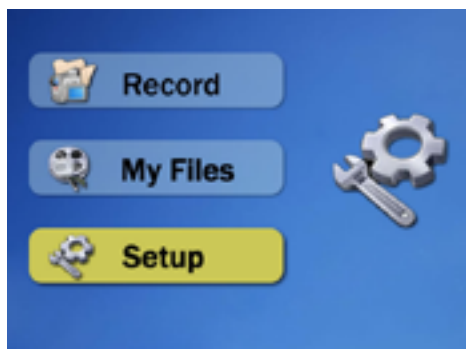

Нажмите кнопку М  
Нажмите ▼ для выбора опции Setup (настройка), затем нажмите кнопку ОК.  
Выберите поддиректорию для настройки.

### 5-7-3-1 Язык

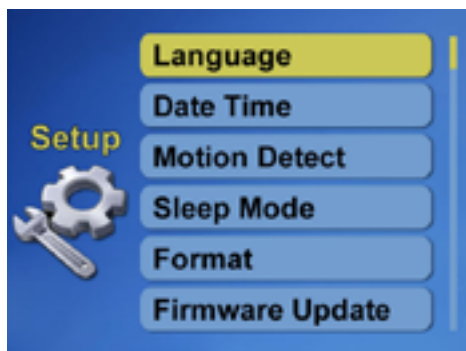

Нажмите ▲▼ (если нужно) для выбора опции Language  
Нажмите кнопку ОК  
Нажмите ▲▼ для выбора английского, китайского или японского языка. Затем нажмите кнопку ОК.  
Для выхода нажимайте кнопку М.

### 5-7-3-2 Дата и время

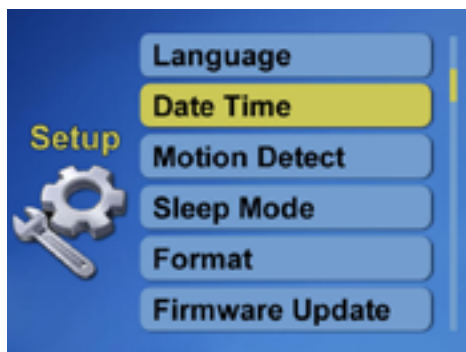

Нажмите ▼ для выбора опции Date Time (дата-время). Затем нажмите кнопку ОК. Выберите Time Setup (настройка времени) и нажмите кнопку ОК.

Нажмите ▲ ▼, выберите дату и время.

Выберите Date Stamp (маркер даты), нажмите кнопку ОК.

Нажмите ▲ ▼ для выбора On (вкл.) или Off (выкл.), затем нажмите кнопку ОК.

\*На экране не будет показано время, если вы выберете настройку Off (выкл.) для опции Date Stamp (маркер даты).

В поле Service Date (сервисная дата) показано первое время запуска системы пользователем.

### 5-7-3-3 Датчик движения

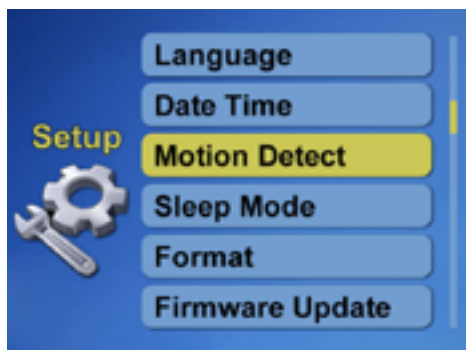

Нажмите ▼ для выбора опции Motion Detect (датчик движения.) Затем нажмите кнопку ОК.

Нажмите ▲ ▼ для выбора On (вкл.) или Off (выкл.), затем нажмите кнопку ОК.

При включении функции Motion Detect (датчик движения) запись будет продолжена только в том случае, если на экране движется какой-

либо объект. Когда объект прекращает движение, запись останавливается. Эта функция позволяет сэкономить внутреннюю память.

### 5-7-3-6 Информация о памяти



Нажмите ▼ для выбора опции Memory Info (информация о памяти) и нажмите кнопку ОК. На экране появится объем занятой памяти.

### 5-7-3-7 Настройки по умолчанию

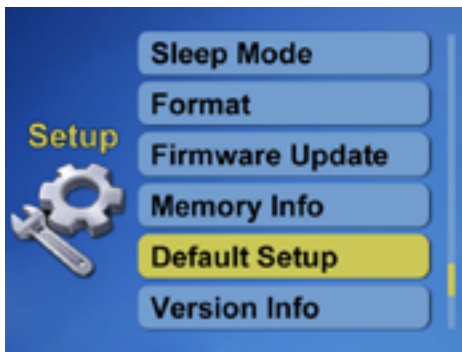

Нажмите ▼ для выбора опции Default Setup (настройки по умолчанию) и нажмите кнопку ОК.

Нажмите ▲ ▼ для выбора настройки Yes (да) или No (нет). Затем нажмите кнопку ОК.

\*ВНИМАНИЕ: Если вы выберете настройку Yes (да) и нажмете кнопку ОК, то все параметры настроек вернутся к заводским (первоначальным).

## 5-7-3-8 Информация о версии прошивки



Нажмите ▼ для выбора опции Version Info (информация о версии) и нажмите кнопку ОК. На экране появится текущая версия программного обеспечения. Для выхода нажимайте кнопку ESC.

\*ВНИМАНИЕ: в зависимости от версии прошивки, меню может незначительно отличаться.

## 6. ОСНОВНЫЕ ТЕХНИЧЕСКИЕ ПАРАМЕТРЫ

### 6-1 Параметры камеры

Размеры: 34 мм×20мм (длина x диаметр)

Вес: около 12 г

Питание: (главный блок) Напряжение 3.7 В, ток 150 мА

Потребляемая мощность: 0.17 Вт/ инфракрасный светодиод 0.3 Вт

Разрешение: 320,000 пикселей

Угол съемки: ≥135°

Диапазон рабочих температур: -20С°~60С°

### 6-2 Параметры дисплея

Размер: 110 мм ×78 мм × 24 мм (ДхВхШ)

Размер дисплея: 3.5" цифровой ЖК-дисплей

Разрешение: 320(R.G.B)x240

Яркость подсветки: 550 cd/m<sup>2</sup>

Питание: аккумуляторная батарея (напряжение 3.7 В, ток 4000 мА)

Потребляемая мощность: 1.7 Вт (включая мощность камеры)  
Период работы без подзарядки: 7,5 - 8 часов (при полном заряде)  
Вес: около 180 г (с батареями)  
Диапазон рабочих температур: -20С°~60С°

### **6-3 Параметры удочки (LQ-3505F, LQ-3505F25L, LQ-3505DF)**

Ручка: специально изготовлена из бамбука Luohan, длина 30 см  
Концевая часть: сплошное стекловолокно, длина 60 см

### **6-4 Параметры катушки (LQ-3505F, LQ-3505F25L, LQ-3505DF)**

Размер: 70 мм  
Материал: корпус из сплошного алюминия CNC машинная формовка

### **6-5 Размер упаковки**

Размер: 250 мм×210 мм×57 мм(ДхВхШ) LQ-3505T25  
Размер: 743 мм×145 мм×70 мм(ДхВхШ) LQ-3505F, LQ-3505F25L, LQ-3505DF

### **6-6 Как подключить LQ-3505DF, LQ-3505D к компьютеру**

- (1). Главное устройство должно быть в состоянии загрузки
- (2). Подключите один разъем USB-кабеля в USB-порт главного устройства и другой конец в свободный USB-порт компьютера.
- (3). После этого на экране главного устройства появится

надпись PC CONNECTION.

(4). В папке "Мой компьютер" найдите новое устройство "NO\_NAME". Затем дважды щелкните запоминающее устройство, найдите файл DCIM, дважды щелкните файл, найдите папку PHOTO и VIDEO и затем найдите соответствующий файл

(5). Если вы хотите скопировать данные на компьютер, используйте операции «Копировать» и «Вставить».

## 7. УСТРАНЕНИЕ НЕИСПРАВНОСТЕЙ

Прежде чем обращаться за профессиональной помощью вы можете попробовать устранить проблему самостоятельно с помощью приведенной ниже таблицы.

Неисправность	Возможная причина	Решение
После включения главного питания и переключателя питания на дисплее не появляется синий экран.	Аккумулятор разряжен.	Зарядите аккумулятор не меньше 1 часа.
Нет изображения (но есть синий экран)	Разъем камеры не вставлен в главный блок.	Вставьте разъем камеры в главный блок.
Плохое качество изображения.	Неверная настройка каталога.	Восстановите заводские настройки – см. Руководство пользователя.

## 8. КОМПЛЕКТ ПОСТАВКИ

	Наименование	Кол-во
1	Дисплей 3,5" (главный)	1 шт.
2	Камера	1 шт.
3	Руководство пользователя	1 шт.
4	Зарядное устройство 5В/1А	1 шт.
5	Автомобильное зарядное устройство (со шнуром) (LQ-3505F, LQ-3505F25L, LQ-3505DF)	1 шт.
6	USB кабель	1 шт.
7	Держатель (LQ-3505T25, 3505D)	1 шт.
8	Поплавок	1 шт.
9	Центральное кольцо	2 шт.
10	Ремешок для ношения на запястье (LQ-3505T25, 3505D)	1 шт.
11	Удочка 90см (LQ-3505F, LQ-3505F25, LQ-3505DF)	1 шт.
12	Катушка 70мм (LQ-3505F, LQ-3505F25L, LQ-3505DF)	1 шт.
13	Зажимное кольцо	8 шт.

## УСТРОЙСТВО ПОДВОДНОГО НАБЛЮДЕНИЯ

### ГАРАНТИЙНЫЕ ОБЯЗАТЕЛЬСТВА

Гарантийный срок составляет 1 год с даты продажи.

Если в течение гарантийного периода в изделии появляется дефект по причине его несовершенной конструкции, недостаточно квалифицированного изготовления или некачественных материалов, мы гарантируем выполнение бесплатного гарантийного ремонта (замены)



дефектного изделия (части или частей изделия) при соблюдении следующих условий:

1. Изделие должно эксплуатироваться только в бытовых целях в соответствии с настоящей инструкцией по эксплуатации, предусмотренной заводом-изготовителем.
2. Настоящая гарантия не распространяется на изделия, поврежденные в результате:
  - природных катаклизмов, пожара, механических воздействий, попадания внутрь изделия инородных тел любого происхождения,
  - неправильной регулировки или некачественного ремонта, если они произведены лицом, не имеющим полномочий на оказание таких услуг,
  - а также по причинам, возникшим в процессе установки, адаптации, освоения, модификации или эксплуатации с нарушением технических условий, или во время транспортировки изделия к покупателю. Настоящая гарантия не распространяется на расходные материалы.
3. Настоящая гарантия не распространяется на изделия с измененным, удаленным и т. п. серийным номером.

Срок гарантии составляет 1 год с даты покупки.

Срок службы устройства — 2 года.

При возникновении неисправности по истечении 1 года гарантийное обслуживание не производится. Если в гарантийном талоне не указана дата покупки, гарантийный срок 1 год считается с даты отгрузки устройства со склада дистрибьютора (ООО «Навиком-Москва») плюс 1 месяц.

Компания обеспечивает выполнение гарантийных обязательств всем клиентам, приобретающим устройство в соответствующих регионах, согласно акту защиты потребителей (1006-36).

Решение о гарантийном обслуживании принимается в течение 14 дней после обращения пользователя устройства. В случае положительного решения максимальный срок гарантийного ремонта и обслуживания составляет 30 дней.

Все гарантийное обслуживание производится в сервисном центре по адресу: г. Москва, ул. Речников, д.7, строение 17.

Дизайн и логотипы всех аппаратных и программных частей устройства защищены авторскими правами производителя и дистрибьютором устройства. Копирование, разбор, изменение или перепродажа устройства без письменного согласия производителя запрещены.



## ГАРАНТИЙНЫЙ ТАЛОН

<b>Устройство</b>	
<b>Дата покупки</b>	
<b>Серийный номер Serial number</b>	
<b>Гарантийный срок</b>	
<b>Магазин</b>	

### ВНИМАНИЕ!

Убедитесь, что гарантийный талон заполнен полностью, содержит оригинальные печати продающей организации. Без правильно оформленной гарантии и при наличии исправлений в талоне претензии на качество изделия не принимаются.

### Гарантийное обслуживание производится по адресу

Москва, ул. Речников, дом 7, строение 17

### Сервисный центр

тел.: (495) 933-0046, ф.: (499) 616-7511, e-mail: support@rivotek.ru