

**CAR
ALARM
SYSTEM**

NR 300



АВТОМОБИЛЬНАЯ

LEOPARD[®]

ОХРАННАЯ СИСТЕМА

РУКОВОДСТВО ПО ЭКСПЛУАТАЦИИ

Автосигнализация **Leopard NR 300** предназначена для звукового и оптического оповещения о нарушении охранных зон автомобиля (используются электрические цепи концевых выключателей дверей и датчик удара), блокировки запуска двигателя при помощи внешнего реле блокировки, а также выполнения ряда сервисных функций. Система может быть установлена на любое транспортное средство с напряжением питающей сети 12В. Управление сигнализацией производится дистанционно с брелока по радиоканалу на разрешенной частоте 433,97 МГц. Радиоканал защищен динамическим кодом на базе микропроцессора.

Правила безопасного использования автосигнализации:

- во время мойки автомобиля (моторного отсека, салона) недопустимо попадания моющих средств на поверхность или внутрь центрального блока, а также на ее компоненты (сирену, датчики, антенные модули, концевые выключатели), что может привести к повреждению изделия.

- недопустимо попадание каких-либо предметов внутрь центрального блока или ее компонентов во избежание повреждения электронных блоков системы.

- не пытайтесь в случае предполагаемой поломки вскрыть самостоятельно корпус автосигнализации (и ее компонентов)

Если автосигнализация неисправна, обратитесь в Ваш установочный центр либо к продавцу.

Комплектация

1. Блок центрального управления
2. Два брелока
3. Жгут проводов
4. Служебная кнопка
5. Концевой выключатель
6. Светодиод
7. Реле
8. Инструкция по эксплуатации
9. Индивидуальная упаковка



Уход за брелоком-передатчиком:

- не пытайтесь очищать брелок-передатчик или другие компоненты автосигнализации с помощью каких-либо агрессивных жидкостей, растворителей или химических веществ, так как это может привести к ухудшению его внешнего вида. Для очистки используйте чистую сухую ХБ салфетку (мягкую кисть).

Замена элементов питания:

- выкрутите 3 самореза на задней части брелока при помощи фигурной отвертки, разберите корпус, замените элементы питания на плате брелока (CR2016).

Назначение кнопок на брелоке

Функция	Кнопка	Действие
Постановка в охрану со звуковым подтверждением		Нажать один раз
Снятие с охраны		Нажать один раз
Постановка в охрану без звукового подтверждения		Нажать один раз
Отпирание багажника		Нажать, удерживая 2 сек
Отключение датчика удара		Нажать одновременно и удерживать 3 сек
Защита от насильственного угона		Нажать 2 раза
Включение функции активной защиты при вождении		Нажать одновременно и удерживать 2 сек
Выключение функции активной защиты при вождении		Нажать одновременно и удерживать 2 сек
Включение сервисного режима		Нажать кратковременно
Отключение сервисного режима		Нажать кратковременно

Управление автосигнализацией

Постановка системы в охрану

На брелоке дистанционного управления нажмите кнопку . Прозвучит сигнал сирены, габаритные огни моргнут один раз, центральный замок закроется автоматически. Если при этом не были закрыты капот, багажник, либо двери, сирена и габаритные огни подадут 3 коротких предупредительных сигнала.

Снятие системы с охраны





На брелоке дистанционного управления нажмите кнопку - . Прозвучат два сигнала сирены, габаритные огни моргнут дважды, центральный замок откроется автоматически.

Сирена подаст 4 сигнала, если во время охраны было нарушение охранных зон

Постановка в охрану без звукового подтверждения

Нажмите  на брелоке дистанционного управления для бесшумной постановки системы в охрану. При этом габаритные огни моргнут один раз, центральный замок закроется автоматически, сирена подавать сигнал не будет.

Отключение датчика удара

В режиме «охраны» нажмите одновременно кнопки  +  на брелоке дистанционного управления и удерживайте в течении 3 сек. Прозвучат три сигнала сирены, габаритные огни моргнут трижды, датчик удара отключится. Нажмите кнопки  +  снова прозвучат два сигнала сирены, датчик удара включится.

Отпирание багажника

Нажмите и удерживайте 2 сек кнопку  на брелоке дистанционного управления для открытия багажника.

Охранные свойства автосигнализации**Реакция на удар или вибрацию**

При слабом ударе прозвучат 5 отрывистых звуковых сигнала, при этом моргнут габаритные огни. Если в течении следующих 10 сек удар повторится, сигнализация подаст 30-ти секундную серию прерывистых сигналов. Габаритные огни будут моргать на протяжении всего цикла тревоги. (Если система была поставлена в охрану бесшумно - звуковые сигналы не подаются, а только моргают габаритные огни).



Реакция на вскрытие дверей либо включение зажигания

При открытии любой из дверей либо включении зажигания прозвучит 30-ти секундная серия прерывистых сигналов. Габаритные огни будут моргать на протяжении всего цикла тревоги. Если по истечении 30 сек все двери, капот или багажник будут закрыты, цикл тревоги не повторится. Если же одна из цепей осталась открыта, то 30-ти секундный цикл тревоги повторится 8 раз, после чего система «обойдет», возможно, неисправную цепь охраны. После восстановления цепи - система немедленно автоматически возьмет ее под охрану.





Блокировка запуска двигателя

В режиме охраны блокируется одна из электрических цепей двигателя, предотвращая несанкционированный запуск.

Функция защиты от насильственного угона

Если нажать кнопку  2 раза на брелоке при включенном зажигании, то произойдет включение функции защиты от насильственного угона. При этом первые 15 сек система предупреждает о включении функции частым морганием светодиода, затем система подаст 10-ти секундную серию звуковых и оптических сигналов, после чего двигатель заглухнет (если при установке была реализована блокировка одной из цепей зажигания) и включится тревога. Отключить тревогу можно нажатием кнопки .

Функция активной защиты при вождении

Во время вождения в потенциально опасном месте нажмите  +  удерживая 2 сек, сирена подаст при этом 1 сигнал, а светодиод начнет медленно моргать. Если кто-то принудительно откроет дверь, то через 3 минуты система заглушит двигатель и включит тревогу. Снова нажмите  + , удерживая 2 сек, для выхода из режима активной защиты, при этом сирена подаст два сигнала, а светодиод погаснет. *Функция должна быть предварительно запрограммирована.*

Сервисные функции

Функция напоминания

После того, как водитель покинул автомобиль, через 15 сек система подаст 3 отрывистых сигнала, напоминая тем самым, что система все еще не находится под охраной.

Автоматическая переустановка в охрану

Если ни одна из дверей после снятия с охраны не отпиралась, то система через 25 сек автоматически перейдет в режим «охраны» с запираанием всех дверей. *Функция может быть отключена программно.*

Режим SRP (Safe roadside parking)

При включенном зажигании при открытии одной из дверей **6** начинают моргать габаритные огни, предупреждая тем самым



остальных участников движения о нештатной ситуации. Функция должна быть предварительно запрограммирована.

Автопостановка в режим охраны

Если данная функция включена, то после того, как будут закрыты все двери, система в течении 15 сек подаст 3 предупреждающих сигнала, а через 60 сек автоматически включит режим охраны. Двери при этом закрыты не будут.

Функция должна быть предварительно запрограммирована.

Прерывание сигнала сирены в случае тревоги

При срабатывании автосигнализации сирена подает мощный звуковой сигнал, который можно прервать нажатием кнопки , при этом сигнализация остается в режиме «охраны», который можно отключить нажатием кнопки .

Автоматическое отпирание/запирание дверей при вождении

Включите зажигание. Двери автоматически закроются через несколько секунд после нажатия на педаль тормоза. И автоматически откроются после выключения зажигания. Задержка запирания может быть программно установлена либо на 2 либо на 15 сек. Функция может быть отключена при установке.

Поиск автомобиля на стоянке





Нажмите кнопку  при включенной охране, сигнализация подаст сигнал длительностью 5 сек, а габаритные огни моргнут 5 раз, облегчая поиск автомобиля на стоянке.

Аварийное отключение охраны

В случае, если брелок утерян или поврежден, охрану можно отключить при помощи сервисной кнопки. Для этого откройте дверь ключом (включится тревога), нажмите и удерживайте сервисную кнопку в течении 5 сек. Режим тревоги прекратится, двигатель разблокируется.

Сервисный режим

Полезен в случае, когда автомобиль отдается в сервис на обслуживание. В сервисном режиме охранные функции системы отключаются. Возможно лишь управление электрическим центральным замком автомобиля.

Включите зажигание, нажмите одновременно кнопки  +  на брелоке дистанционного управления. Сирена подаст 1 сигнал, а светодиод загорится постоянно. Теперь сервисный режим включен. Для отключения нажмите еще раз одновременно кнопки  + , при этом сирена подаст 2 сигнала, а светодиод погаснет.

Программирование дополнительных брелоков

В память системы возможно записать до 5 брелоков. Для ввода в память системы нового брелока включите зажигание и нажмите служебную кнопку 4 раза. После чего прозвучит 1 сигнал сирены. Нажмите на любую кнопку нового брелока. В случае успешной записи нового брелока, сирена подаст 2 сигнала. После записи шестого по счету брелока -первый вытирается из памяти.

Световая индикация

Автосигнализация **Leopard NR 300** обладает возможностью информирования владельца о характере последнего факта срабатывания тревоги в период охраны посредством вспышек светодиодного индикатора. Светодиодный индикатор вспышками показывает состояние автосигнализации (до момента включения зажигания):

состояние светодиода	пояснение
моргает быстро	активирована автопостановка в охрану
моргает медленно	система в режиме охраны
не горит	система снята с охраны
горит постоянно	система в режиме Valet
1 вспышка через паузу	слабый удар в режиме охраны
2 вспышки через паузу	сильный удар в режиме охраны
3 вспышки через паузу	во время охраны открывались двери, либо багажник/капот

Программирование системы

Охранная система **Leopard NR 300** имеет 8 программируемых функций (2 группы по четыре функции). Для входа в режим программирования функций первой группы необходимо:

Технические характеристики

Частота радиоканала управления	433,92Мгц + -0,2%
Дальность действия брелока	30м
Код радиоуправления	динамический
Напряжение питания основного блока	9-15 В
Макс.ток потребления	не более 20 мА
Питание брелока	2 элемента CR2016
Температурный диапазон основного блока	-30С - +80С
Температурный диапазон брелока	+1С - +40С
Выход звукового сигнала	не более 10А
Выход блокировки запуска двигателя	не менее 300мА
Выход управления световыми сигналами	10А на каждый борт
Выход дополнительного канала для отпирания багажника	-300мА
Длительность сигнала тревоги	30x8 сек

Гарантийные обязательства

Срок гарантийных обязательств 1 год. Бесплатному гарантийному ремонту не подлежат элементы питания брелока, а также элементы дополнительного оборудования, не входящие в комплект сигнализации.

При покупке Изделия требуйте от продавца:

- проверки внешнего вида Изделия;
- комплектности Изделия;
- работоспособности основных режимов работы Изделия.

Гарантийные обязательства не распространяются на недостатки товара в следующих случаях:

- если недостаток связан с его применением совместно с дополнительным оборудованием, отличным от производимого компанией или рекомендованным компанией к применению с данным товаром;
- если недостаток товара явился следствием небрежного обращения, применения товара не по назначению, нарушения условий и правил по эксплуатации, изложенных в инструкции по эксплуатации;
- если недостаток явился следствием неправильного подключения (установки изделия, несанкционированного тестирования или попыток внесения изменений в его конструкцию, в т.ч. технического обслуживания организациями или лицами, не имеющими сертификат соответствия на оказание услуг по установке дополнительного оборудования на автомобиль или ремонта неуполномоченными лицами;
- если недостаток товара проявляется вследствие неудовлетворительной работы электрооборудования автомобиля.

Основные схемы подключения автосигнализации

Назначение выводов встроенных реле управления центральным замком

Типовая схема подключения к электрическому центральному замку



Схема подключения



Изделие разработано компанией

Uhde GmbH Friedrich-Uhde-Strasse, 15.44141 Dortmund, Germany.

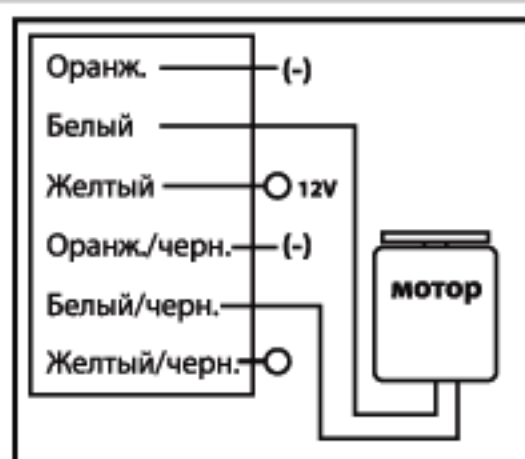
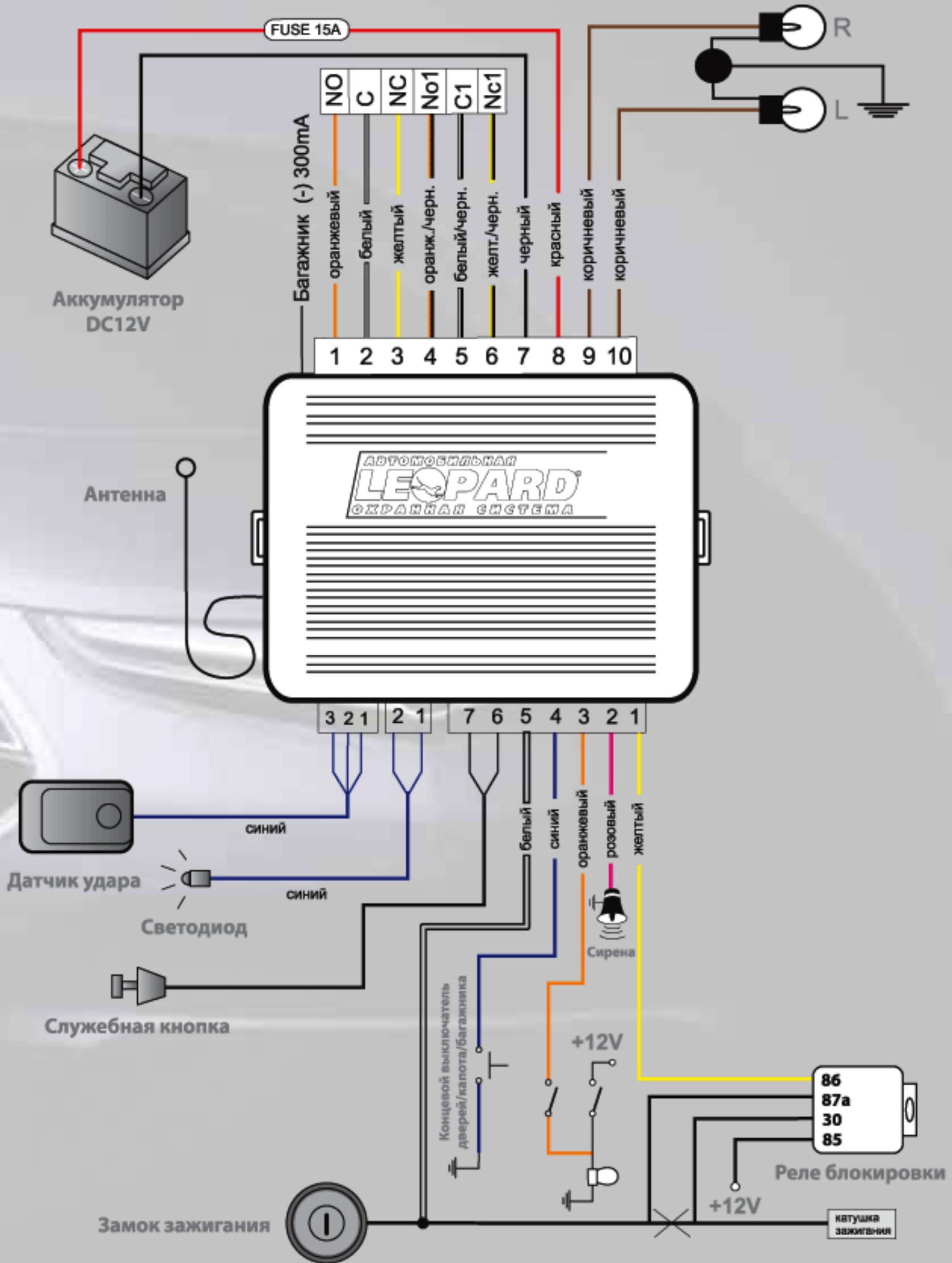
Завод изготовитель: GUANGZHOU GUOJING TRADING CO,LTD. ADDRESS: ROOM 210, NO.81 LIU RONG ROAD , GUANG-ZHOU , CHINA.



АВТОМОБИЛЬНАЯ
LEOPARD[®] NR 300
ОХРАННАЯ СИСТЕМА

Изделие разработано компанией NCET Co. GMBH, add Freidrich-Unde-Strasse, 15. 44141 Dortmund, Germany.

Завод Изготовитель: GUANGZHOU GUOJING TRADING CO., LTD. Address: ROOM 210, NO. 81 LIU RONG ROAD, GUANGZHOU, CHINA

МЕСТО ДЛЯ ШТАМПА ПРОДАВЦА УСТАНОВЩИКА