

 **Pandora**

## Коллектив компании «Alarmtrade» благодарит Вас за выбор охранно-сервисной системы Pandora DXL

Pandora DXL 3900 - автомобильное охранно-сервисное устройство премиум-класса, предназначенное для монтажа на автомобилях В-С-D-M-S класса. Pandora DXL 3900 разработана и произведена в России «Заводом Опытного Приборостроения» (г. Калуга), являющимся правообладателем торгового знака «**Pandora**» (Пандора) на территории РФ (**свидетельства № 408051, 408052**).

Данное изделие - результат труда группы высококвалифицированных российских инженеров, включает в себя множество уникальных и современных инженерно-технологических и программно-аппаратных решений.

При разработке системы Pandora DXL 3900 мы использовали самую современную элементную базу от лучших мировых производителей электронных компонентов. Изделие произведено с использованием нового высокоточного оборудования для монтажа и контроля, что гарантирует высокое качество, надежность и стабильность технических и пользовательских характеристик изделия в течение всего срока эксплуатации.

Pandora DXL 3900 обладает максимально криптостойким кодом авторизации команд с уникальным диалоговым алгоритмом и индивидуальным для каждого изделия ключом шифрования (не менее 128 бит). Завод Опытного Приборостроения гарантирует Вам защиту от электронного взлома в течение всего срока эксплуатации изделия.

Вы можете рассчитывать на удовольствие от пользования системой; ее эргономику и надежность, высочайшие охранные и сервисные свойства; три года безусловной гарантии производителя; сервисную поддержку в большинстве городов России и ближнего зарубежья; оперативную помощь в решении возникающих вопросов, связанных с эксплуатацией и монтажом системы, обеспечиваемую интернет-службой поддержки и бесплатной «горячей телефонной линией».

Система имеет климатическое исполнение У-2.1 (N-2.1) по ГОСТ 15150-69 и рассчитана на эксплуатацию при температуре окружающей среды от -40°С до +85°С. Все компоненты охранной системы, входящие в комплект, должны устанавливаться только в салоне автомобиля. ЖКИ брелоки охранной системы рассчитаны для работы при температуре от -10°С до +40°С.

Защита базового блока и брелоков охранной системы от попадания воды – категория IP40 по ГОСТ 14254-96.

Система разработана и произведена с соблюдением требований по ГОСТ Р 41.97-99 (ЕЭК ООН № 97), ГОСТ Р 50789-95, ГОСТ Р 28279-89, ГОСТ 28751-90 (СТ СЭВ 6895-89), ГОСТ 29157-91, ГОСТ Р 50607-93.

**Наш интернет-адрес: [www.alarmtrade.ru](http://www.alarmtrade.ru)**  
**Служба поддержки пользователей: [support@alarmtrade.ru](mailto:support@alarmtrade.ru)**  
**Телефон «горячей линии»: 8-800-700-17-18 (звонок по России бесплатный)**  
**Сделано в России, г. Калуга, ул. Кирова, 20а.**



## Содержание

|   |           |
|---|-----------|
| - <b>Общая информация</b> .....   | <b>5</b>  |
| - Особенности системы .....   | 6         |
| - Комплектация системы .....  | 8         |
| - <b>Брелоки дистанционного управления</b> .....                          | <b>9</b>  |
| - Функции, оперативно вызываемые кнопками брелока .....                   | 11        |
| - Назначение световых индикаторов брелока .....                           | 12        |
| - ЖК-дисплей .....  | 12        |
| - Постановка под охрану .....   | 16        |
| - Снятие с охраны .....   | 16        |
| - Открывание замка багажника .....  | 17        |
| - Запирание/отпирание дверей с включенным зажиманием .....                | 17        |
| - Поиск автомобиля .....  | 18        |
| - Отложенная постановка под охрану (руки заняты) .....                    | 18        |
| - Режим «Паника» .....  | 19        |
| - Контроль состояния автомобиля, режим «CHECK» .....                      | 19        |
| - Просмотр истории событий .....  | 20        |
| - Дистанционный и автоматический запуск двигателя .....                   | 20        |
| - Процедура «Программная нейтраль» .....                                  | 21        |
| - Автоматический запуск двигателя .....                                   | 23        |
| - Режим технического обслуживания (ТО) автомобиля .....                   | 24        |
| - Настройка параметров системы (меню настроек) .....                      | 25        |
| - Настройка оповещения о выходе из зоны приема .....                      | 27        |
| - Включение и выключение GPS-приемника .....                              | 28        |
| - Включение и выключение GSM-модема .....                                 | 28        |
| - Установка времени .....   | 28        |
| - Настройка звуковых оповещений сирены .....                              | 29        |
| - Беззвучный режим работы брелока .....                                   | 29        |
| - Проверка количества прописанных в систему брелоков .....                | 30        |
| - Замена батарейки в брелоке .....  | 30        |
| - <b>Безопасность владельца: иммобилайзер, тревожная кнопка SOS</b> ..... | <b>31</b> |
| - Режим иммобилайзера .....   | 32        |
| - Режим антиграбления (Anti-Hi-Jack) .....                                | 32        |
| - Замена элемента питания метки иммобилайзера .....                       | 33        |
| - Кодовый иммобилайзер с использованием штатных кнопок .....              | 33        |

|  |           |
|--|-----------|
| - Тревожная кнопка   | 34        |
| - Настройка номеров для экстренных извещений                   | 34        |
| - <b>Pandora и мобильный телефон</b>                           | <b>35</b> |
| - Отправка оповещений на мобильный телефон                     | 36        |
| - Голосовые сообщения о нарушении охранных зон                 | 36        |
| - Прослушивание по телефону информации о состоянии             | 36        |
| - Управление системой по телефону                              | 37        |
| - Изменение настроек при помощи мобильного телефона            | 40        |
| - <b>Важная информация</b>                                     | <b>42</b> |
| - Аварийное управление системой, ввод индивидуального ПИН-кода | 43        |
| - Есть проблема - есть решение                                 | 44        |
| - Полезные интернет-ресурсы                                    | 46        |
| - Сигналы сирены и световая сигнализация                       | 47        |
| - Показания трехцветного индикатора состояния                  | 47        |
| - Расположение блоков системы                                  | 48        |
| - Свидетельство установки                                      | 49        |
| - Гарантийные обязательства                                    | 50        |
| - Свидетельство о приемке                                      | 52        |
| - Гарантийный талон  | 52        |

# 1

## Общая информация



## Особенности системы

### Двусторонний брелок с жидкокристаллическим дисплеем

- Включение и выключение режима охраны разными кнопками.
- Контроль состояния 15 независимых зон охраны.
- Встроенный в брелок виброзвонок.
- 16 мелодий звуковых оповещений.
- Автоматическая светодиодная подсветка ЖК-дисплея.
- Подтверждение нажатий кнопок вибросигнализатором.
- Батарейка брелока ААА (1,5В), до 6 мес. непрерывной работы.
- Индикация степени разряда батареи.
- Индикация текущего времени, будильника.
- Синхронизация часов брелока и базового блока, точное время в истории событий.
- Индикация температуры двигателя и температуры в салоне, напряжения АКБ.
- Оперативная дистанционная настройка чувствительности встроенного датчика удара, движения, наклона, дополнительного датчика.
- Дальность связи с процессорным блоком свыше 1800 м в зоне видимости.
- Просмотр 48 последних событий с указанием времени и события.
- Автоматический контроль зоны радиопокрытия канала извещения.

### Базовый блок

- Диалоговое кодирование команд.
- Персональный ключ шифрования длиной 128-бит, возможность его изменения пользователем.
- Голосовой интерфейс управления и контроля с мобильного телефона.
- Отдельный индивидуальный ПИН-код для снятия системы с охраны.
- Ведение протокола событий в базовом блоке с записью события, даты, точного времени и координаты.
- Радиоуправляемое реле блокировки (частота 2,4GHz, возможность подключения до 3 шт.).
- Встроенный интегральный акселерометр для распознавания движения и ударов с адаптивными алгоритмами обработки и регулировкой чувствительности с брелока.
- Встроенная двухдиапазонная антенна GSM 900/1800MHz.
- Встроенная антенна 2,4GHz.
- Контроль напряжения бортовой сети.
- Раздельные входы датчиков капота и багажника.
- Улучшенный метод опроса датчиков, исключающий ложные срабатывания.

- Измерение температуры двигателя\* и/или салона, индикация на дисплее брелока.
- Пошаговое отпирание дверей.
- Режим охраны с работающим двигателем.
- Автоматическая постановка на охрану.
- Учет задержки салонного освещения при постановке на охрану.
- Режим «Свободные руки» для постановки/снятия с охраны без использования брелока.
- Обновление ПО системы посредством встроенного mini-USB порта.

#### RF-модуль

- Кнопка вызова водителя «CALL».

#### Метка иммобилайзера

- Диалоговое кодирование команд.
- Персональный ключ шифрования длиной 128-бит, возможность его изменения пользователем.
- Встроенный светодиодный индикатор.
- Батарейка CR 2025.

### Охраняемые зоны автомобиля

Охранно-сервисная система Pandora DXL 3900 осуществляет охрану следующих независимых зон с выдачей соответствующего извещения на брелок и запись в синхронный протокол событий базового блока:

- периметр дверей салона автомобиля (каждая дверь отдельно)
- концевые выключатели капота
- концевые выключатели багажника
- включение зажигания
- нажатие педали тормоза
- срабатывание встроенного шок-сенсора (предварительный уровень)
- срабатывание встроенного шок-сенсора (тревожный уровень)
- срабатывание датчика движения
- срабатывание дополнительного двухуровневого датчика (предварительный уровень)\*\*
- срабатывание дополнительного двухуровневого датчика (тревожный уровень)\*\*
- критическое падение напряжения питания бортовой сети автомобиля
- напоминание о невыключенных габаритных огнях при постановке под охрану\*\*\*.

\* - Датчик температуры двигателя в комплектацию охранно-сервисной системы Pandora DXL 3900 не входит, сведения система получает из цифровой шины автомобиля или от дополнительного модуля автозапуска RMD-6

\*\* - Датчик объема в комплектацию охранно-сервисной системы Pandora DXL 3900 не входит

\*\*\* - Возможность использования данной функции зависит от марки и модели автомобиля

## Комплектация системы

|   |       |
|---|-------|
| 1. Базовый блок.....  | 1 шт. |
| 2. RF-модуль с кабелем.....   | 1 шт. |
| 3. Основной брелок дистанционного управления с ЖК-дисплеем.....         | 1 шт. |
| 4. Дополнительный брелок дистанционного управления (трехкнопочный)..... | 1 шт. |
| 5. Метки иммобилайзера.....   | 2 шт. |
| 6. Кожаный чехол для меток иммобилайзера.....                           | 1 шт. |
| 7. Радиореле блокировки IS-121.....                                     | 1 шт. |
| 8. Основной кабель.....   | 1 шт. |
| 9. Дополнительный кабель.....   | 1 шт. |
| 10. Кабель с трехцветным светодиодным индикатором состояния.....        | 1 шт. |
| 11. Кабель с кнопкой «VALET».....                                       | 1 шт. |
| 12. Кабель mini-USB.....  | 1 шт. |
| 13. Микрофон.....   | 1 шт. |
| 14. Разъем дополнительного датчика с проводом.....                      | 1 шт. |
| 15. Концевой выключатель.....   | 2 шт. |
| 16. Провод концевого выключателя.....                                   | 2 шт. |
| 17. Винт-саморез Ø4,2x13.....   | 5 шт. |
| 18. Пластиковая стяжка 120 - 150 мм.....                                | 2 шт. |
| 19. Контакт заземления.....   | 3 шт. |
| 20. Руководство по эксплуатации.....                                    | 1 шт. |
| 21. Руководство по монтажу (схема подключения).....                     | 1 шт. |
| 22. Пластиковая карточка с индивидуальным секретным кодом.....          | 1 шт. |
| 23. Упаковка.....   | 1 шт. |



# 2

## Брелоки дистанционного управления

 Pandora

Двусторонний брелок - это основное средство управления и контроля за состоянием системы. Для облегчения восприятия событий в брелоке используется 16 мелодий. Каждая мелодия соответствует отдельному событию.

В брелоке применены проблесковые светодиодные индикаторы, повышающие информативность брелока.

















В момент поставки брелок полностью готов к работе. Для включения брелока нажмите кнопку (F III) и удерживайте ее 3 сек. Прозвучит мелодия «**ВКЛЮЧЕНИЕ БРЕЛОКА**». Повторное нажатие и удержание кнопки в течение 3 сек. выключит брелок.



**ВНИМАНИЕ!** ВСЕ КОМАНДЫ УПРАВЛЕНИЯ ПЕРЕДАЮТСЯ ПО РАДИОКАНАЛУ, ПРИ РАБОТЕ С БРЕЛОКОМ, для достижения максимальной эффективности и максимальной дальности радиообмена рекомендуется НЕ ЗАКРЫВАТЬ ПАЛЬЦАМИ РУК ЗОНУ ВСТРОЕННОЙ АНТЕННЫ (СМ. РИСУНОК).

## Функции, оперативно вызываемые кнопками брелока

|   | Система снята с охраны   |  | Система на охране  |
|---|--|--|--|
|   | Зажигание включено   | Зажигание выключено  |  |
|  I (коротко)   | Закрыть замки дверей без постановки на охрану                                  | Постановка на охрану со звуковым подтверждением            | Режим «Поиск» - мигание указателей поворота и звуковые сигналы 5 сек.    |
|  I (1 сек.)  |  | Постановка на охрану без звукового подтверждения           | Режим «Поиск» - мигание указателей поворота без звуковых сигналов 5 сек. |
|  II (коротко)  | Открыть замки дверей   | Открыть замки дверей, отключить иммобилайзер               | Снятие с охраны со звуковым подтверждением                               |
|  II (1 сек.)   |  | Открыть замки дверей, отключить иммобилайзер               | Снятие с охраны без звукового подтверждения                              |
|  III (коротко)   | Включение подсветки ЖК-дисплея брелока*  |  |  |
|  III (1 сек.)  | Включение/выключение таймерного канала (CH1)<br>Открытие замка багажника (CH1) |  |  |
|  III (2 сек.)  | Включение/выключение таймерного канала (CH2)                                   |  |  |
|  III (3 сек.)  | Включение/выключение брелока*  |  |  |
|  (коротко)   | Экстренный вызов*  |  |  |
|  I +  II (коротко)  | Режим «Паника»   |  |  |
|  I +  III (коротко) | Постановка на охрану с работающим двигателем со звуковым подтверждением        | Постановка на охрану через 30 сек. «руки заняты» со звуком |  |
|  I +  III (1 сек.)  | Постановка на охрану с работающим двигателем без звукового подтверждения       | Постановка на охрану через 30 сек. «руки заняты» без звука |  |

\* - Данная функция доступна только для брелока с ЖК-дисплеем

## Назначение световых индикаторов брелока

Индикатор «ALARM» красного цвета.

• После окончания любого тревожного оповещения, до тех пор, пока не будет нажата любая кнопка, коротко вспыхивает и дополнительно, раз в минуту, раздается короткий звуковой сигнал.

Индикатор «LOCK» зеленого цвета.

• В режиме охраны при наличии связи коротко вспыхивает.

Индикатор «UNLOCK» красного цвета.

• Если режим охраны отключен коротко вспыхивает.





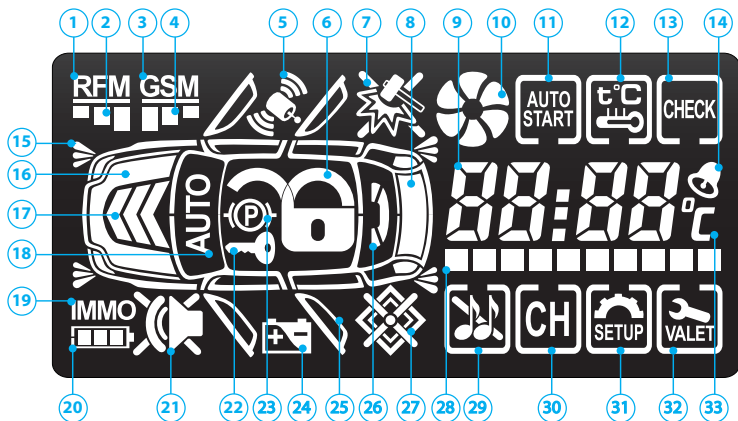

Индикатор «SEND» красного цвета.

• При полном отсутствии связи коротко вспыхивает.

## ЖК-дисплей













---

|     |   |  |
|-----|---|--|
| 1.  |   | Мигает, если нет связи с базовым блоком  |
| 2.  |  | При передаче - отправка команды  |
| 3.  |  | GSM-приемник. Иконка горит при включенном GSM-приемнике, если автомобиль находится в зоне покрытия сотовой сети оператора. Иконка мигает если нет доступной сотовой сети   |
| 4.  |  | Уровень приема GSM-сигнала   |
| 5.  |  | GPS-приемник. Иконка горит при включенном GPS-приемнике, если координата автомобиля определена. Иконка мигает, если невозможно определить координаты автомобиля.   |
| 6.  |  | Состояние режима охраны.   |
| 7.  |  | Охранная зона «Датчик удара».<br>-  Предупредительная зона датчика.<br>-  Тревожная зона датчика.<br>-  Отключен контроль предупредительной зоны датчика.<br>-  Отключен контроль датчика удара. |
| 8.  |  | Охранная зона «Багажник».  |
| 9.  |  | Цифровой индикатор. Отображение текущего времени, напряжения, температур.  |
| 10. |  | Иконка работы двигателя.   |
| 11. |  | Иконка автоматического запуска двигателя. Горит, если в настройках системы разрешены автоматические запуски двигателя. Также используется для настроек автоматического запуска двигателя.  |
| 12. |  | Предпусковой подогреватель.  |

---

- 
13.  Запрос текущего состояния и вход в историю событий.
- 
14.  Будильник.
- 
15.  Световая индикация (габаритными огнями, поворотниками).
- 
16.  Охранная зона «Капот».
- 
17.  Охранная зона «Датчик движения».
- 
18. **AUTO** Автоматическая постановка под охрану.
- 
19. **IMMO** Активирован иммобилайзер или заблокирован двигатель
- 
20.  Уровень заряда элемента питания брелока.
- 
21.  Бесшумный режим работы системы.  
 - выключены предупредительные сигналы sireны.  
 - выключены все сигналы sireны.
- 
22.  Зажигание, охранная зона «Зажигание».
- 
23.  Индикатор ручного тормоза/нейтрали, охранная зона «Педаль тормоза».
- 
24.  Напряжение аккумулятора, охранная зона «Пропадание питания».
- 
25.  Охранная зона «Двери». Каждая дверь отображается отдельно.
- 
26.  Входящий GSM-звонок на систему. Вызов владельца.
-

- 
- 27.**  Охранная зона «Дополнительный датчик».
-  Предупредительная зона датчика.
  -  Тревожная зона датчика.
  -  Отключен контроль предупредительной зоны датчика.
  -  Отключен контроль доп. датчика.
- 
- 28.**  Мнемонический прогресс-бар используется совместно с дополнительным цифровым индикатором при автоматической постановке под охрану, прогреве двигателя, настройках чувствительности датчиков, отображает активные (включенные) таймерные каналы.
- 
- 29.**  Бесшумный режим работы брелока («MUTE»).
- 
- 30.**  Таймерные каналы.
- 
- 31.**  Настройки системы.
- 
- 32.**  Режим технического обслуживания.
- 
- 33.**  Градусы Цельсия, используется при отображении температур и настройке предпускового подогревателя и автоматического запуска двигателя по температуре, при настройке условий останова двигателя.
-

## Постановка под охрану



При постановке на охрану система осуществляет контроль всех тревожных зон, обеспечивает запираение замков дверей и блокировку двигателя.

Для постановки системы на охрану при выключенном зажигании – коротко нажмите кнопку брелока. При этом Вы услышите один короткий сигнал сирены и увидите одну вспышку указателей поворотов. Брелок проигранет мелодию «постановка на охрану», пиктограмма состояния системы охраны (замочек) примет вид: .

Для постановки под охрану без звукового подтверждения нажмите кнопку более 1 сек. Если при постановке на охрану дверь, капот или багажник случайно оказались открытыми, то сирена автомобиля выдаст вместо одного короткого сигнала четыре звуковых сигнала и четыре вспышки указателей поворота, а брелок, проиграв мелодию «постановка на охрану», проигранет мелодию «ВНИМАНИЕ» и укажет соответствующую зону. Датчик этой зоны будет отключен. Датчик будет снова взят под охрану через 15 сек. после восстановления его работоспособности.

- Постановка под охрану при помощи мобильного телефона. 10\* - бесшумная постановка.

## Снятие с охраны



Для снятия системы с охраны коротко нажмите на кнопку брелока, при этом Вы услышите два коротких звуковых сигнала и увидите две вспышки указателей поворотов, брелок проигранет мелодию «снятие с охраны», пиктограмма состояния системы охраны примет вид: .

Для снятия с охраны без звукового подтверждения нажмите кнопку более 1 сек.



Если за период охраны происходили тревожные события, то сирена выдаст не два коротких звуковых сигнала, а четыре, и четыре вспышки указателей поворота, брелок, проиграв мелодию «СНЯТИЕ С ОХРАНЫ», проиграет мелодию «ВНИМАНИЕ» и покажет потревоженные зоны. Подробно посмотреть историю тревожных событий можно командой «ЧЕКК» брелока.

При снятии с охраны предусмотрен двухшаговый режим отпирания дверей (программируемая функция). Первым нажатием кнопки  система снимется с охраны и откроется только водительская дверь, а со вторым нажатием откроются все остальные двери.

 **1** \* - Снятие с охраны при помощи мобильного телефона. 00\* - бесшумное отключение охраны

### Открытие замка багажника



Для того чтобы открыть замок багажника, независимо, находится система на охране или нет, нажмите и удерживайте кнопку **F III** в течение 1 сек.

Если система находится под охраной, то одновременно с открытием замка багажника из контура охраны исключается зона багажника и отключается шок-сенсор и доп. датчик, все остальные зоны остаются под охраной.

Если в течение 15 сек. после получения команды «**ОТКРЫТЬ ЗАМОК БАГАЖНИКА**», Вы не открыли багажник, система закроет замки, возьмет под охрану зону багажника и включит шок-сенсор и доп. датчик, подтвердит это одной вспышкой указателей поворота.

Если Вы под охраной открыли багажник и в течение трех минут его не закрыли, то система выдаст предупредительное извещение на брелок без включения sireны на автомобиле.

### Запирание/отпирание дверей с включенным зажиганием

Система управляет замками дверей, запирая их при постановке на охрану и отпирая их при снятии с охраны.

Предусмотрен режим автоматического запирания дверей при начале движения и отпирания дверей при выключении зажигания. Через 5 секунд после включения зажигания двери автоматически запираются, а после выключения зажигания двери отпираются немедленно (программируемая функция). Если после включения зажигания какая-либо дверь открывалась, автоматического запирания не произойдет – это необходимо для предотвращения запирания ключей зажигания внутри автомобиля.

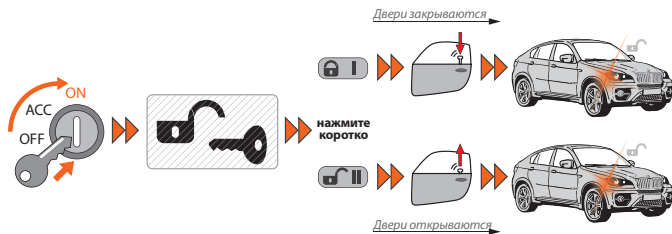

Запирание и отпирание дверей можно производить принудительно с брелока без постановки на охрану при включенном зажигании. Для этого при включенном зажигании коротко нажимаете кнопку - двери при этом закроются, а нажатие кнопки откроет замки дверей.

## Поиск автомобиля

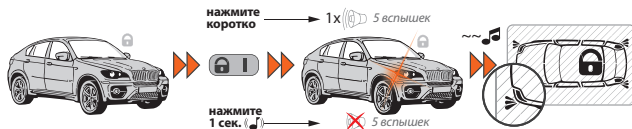

Для того чтобы облегчить поиск своего автомобиля на крупной автостоянке, коротко нажмите на кнопку во время, когда автомобиль находится под охраной, система выдает 5-кратный звуковой сигнал сирены и пять вспышек указателей поворота.

Для поиска автомобиля без звукового подтверждения нажмите кнопку более 1 сек.

## Отложенная постановка под охрану (руки заняты)



Если при покидании автомобиля у Вас нет возможности поставить автомобиль под охрану (руки заняты вещами), Вы можете применить «РЕЖИМ ОТЛОЖЕННОЙ ПОСТАНОВКИ НА ОХРАНУ».

Для активации режима коротко нажмите кнопки **Г I** и **F III** вместе, сирена известит одним коротким сигналом о включении режима, а указатели поворота однократно вспыхнут, на дисплее брелока замигает надпись **AUTO**, а статусный светодиодный индикатор брелока будет непрерывно светиться красным цветом. Через 30 секунд система закроет замки дверей и встанет на охрану, при этом прозвучит короткий звуковой сигнал sireны, и указатели поворота вспыхнут один раз.

Для включения режима без звукового подтверждения нажмите кнопки **Г I** и **F III** более 1 сек. Чтобы отменить включенный режим отложенной постановки, достаточно нажать кнопку **Г II**.

### Режим «Паника»



Если Вам или автомобилю угрожают и Вам необходимо привлечь внимание окружающих к Вашему автомобилю, то можно воспользоваться режимом «ПАНИКА». В этом режиме сирена начинает звучать непрерывно, а указатели поворота мигают непрерывно. Чтобы включить режим «ПАНИКА», нажмите вместе кнопки **Г I** и **Г II**. Для выключения режима достаточно нажать кнопку **Г I** или **Г II**.

### Контроль состояния автомобиля, режим «CHECK»

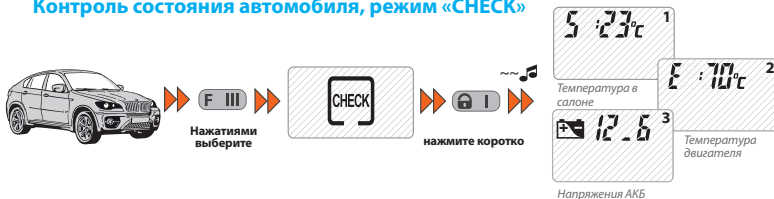

Для получения информации о температуре двигателя или салона и напряжении аккумулятора нажатиями на кнопку **F III** выберите пиктограмму **CHECK** и коротко нажмите кнопку **G I**. Будет произведен запрос состояния системы. В течение 10 сек. индикатор будет попеременно показывать температуру в салоне (**20.00°C**), температуру двигателя (**100.00°C**) и напряжение аккумуляторной батареи (**12.80V**). Для выхода из режима коротко нажмите кнопку **F III** или выход произойдет автоматически через 10 сек.

## Просмотр истории событий

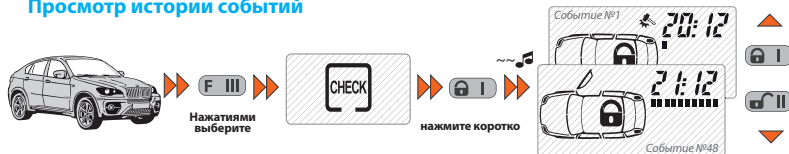

Для просмотра истории событий, хранящихся в памяти системы, нажатиями на кнопку **F III** выберите пиктограмму **CHECK** и нажмите 1 сек. кнопку **G I**. Нажатиями на кнопки **G I** (вперед) и **G II** (назад) можно просматривать каждое из 48 последних событий по очереди. При показе события на индикаторе отображается время наступления события и мигают значки, соответствующие событию. Для выхода из режима нажмите на 1 сек. кнопку **F III**, или выход произойдет автоматически через 60 сек.

 **0 9 \*** - Прослушивание расширенной истории событий при помощи мобильного телефона

## Дистанционный и автоматический запуск двигателя

Система позволяет дистанционно запустить двигатель по команде брелока «**ДИСТАНЦИОННЫЙ ЗАПУСК ДВИГАТЕЛЯ**» или автоматически запустить двигатель по предварительной настройке функции «**АВТОМАТИЧЕСКИЙ ЗАПУСК ДВИГАТЕЛЯ**». Процедуры запуска используются с целью прогрева двигателя и салона автомобиля, зарядки аккумулятора, либо для охлаждения салона автомобиля кондиционером.

Дистанционный и автоматический запуск двигателя возможны только при нахождении системы в режиме охраны.

Если автомобиль оснащен механической коробкой передач (МКПП), то дистанционный или автоматический запуск произойдет, только если предварительно при постановке автомобиля на охрану была произведена подготовительная процедура «**ПРОГРАММНАЯ НЕЙТРАЛЬ**».

Дистанционный и автоматический запуск двигателя на автомобилях с автоматической коробкой передач (АКПП) произойдет, только если рычаг селектора будет находиться в положении «Р» (парковка).

При пользовании режимами дистанционного и автоматического старта двигателя стоит уделить особое внимание надежности фиксации автомобиля на месте парковки ручным тормозом или др. средствами, ограничивающими возможные перемещения автомобиля.



Система, находясь в режимах дистанционного и автоматического старта двигателя, продолжает исполнять функции охраны всех принятых под охрану зон и датчиков, отключив только шок-сенсор. Датчик движения в этом режиме, напротив, переводится в режим повышенной чувствительности с уменьшением времени реакции на движение. При нарушении охраняемых зон двигатель будет немедленно заглушен и система перейдет в режим тревоги. При этом все блокировки двигателя будут активированы.

### Процедура «Программная нейтраль»







В случае если предполагается использовать дистанционный или автоматический запуск двигателя на автомобиле с МКПП, то перед постановкой автомобиля на охрану необходимо выполнить следующую последовательность действий:

1. Не выключая зажигание, при работающем двигателе зафиксируйте надежно автомобиль ручным тормозом.
2. Нажмите и удерживайте кнопку  в течение 3 секунд.
3. Поверните ключ в замке зажигания до положения **OFF** (двигатель при этом должен продолжать работать) и выньте его из замка.
4. Покиньте автомобиль, закройте двери.

5. Нажмите кнопку  для постановки системы в режим охраны и запираания дверей. На дисплее брелока при этом будет вращаться пиктограмма  и гореть пиктограмма  режима охраны.
6. Двигатель будет остановлен. Система готова к исполнению команд дистанционного старта или функций автоматического запуска двигателя.



## Дистанционный запуск двигателя

Для дистанционного запуска двигателя, при условии готовности системы к старту, нажмите и удерживайте кнопку  в течение трех секунд. Звуковой сигнал подтвердит прием команды, на дисплее появится перечеркнутая пиктограмма шок-сенсора  и мигающая пиктограмма  - подготовка к старту двигателя. Через несколько секунд двигатель будет запущен, о чем известит мелодия «ЗАПУСК ДВИГАТЕЛЯ» и вращающаяся пиктограмма .

Длительность работы двигателя задается либо временем прогрева, либо температурой останова.



 **1 2 3 \*** - Дистанционный запуск двигателя при помощи мобильного телефона  
 Если двигатель уже запущен дистанционно или автоматически (по суточному таймеру или по времени), то команда 123\* увеличит время работы двигателя еще на 10 минут

Для дистанционного останова двигателя, находящегося в режиме прогрева, необходимо нажать и удерживать кнопку  брелока в течение двух и более секунд. Двигатель будет немедленно остановлен, что подтвердит мелодия «ДВИГАТЕЛЬ ОСТАНОВЛЕН» и погасшая пиктограмма .



За одну минуту до штатной остановки двигателя на брелок придет оповещение, замигает пиктограмма  и каждые 10 сек. будет звучать мелодия «ОСТАНОВ ДВИГАТЕЛЯ ЧЕРЕЗ 1 МИН.»

Если двигатель запущен автоматически/дистанционно, отправка команды запуска двигателя с брелока увеличит время работы двигателя на 10 минут. Данную процедуру можно выполнять многократно.

 **3 2 1 \*** - Дистанционный останов двигателя при помощи мобильного телефона

## Автоматический запуск двигателя

Система позволяет владельцу установить режимы автоматического запуска и останова двигателя. Синхронизированные часы реального времени брелока и базового блока системы, и другие автономные настройки системы позволяют реализовать множество условий запуска и работы двигателя вне зависимости от того, находится ли брелок в зоне командного радиоканала или нет.





 **⚠ В случае невыполнения данной процедуры настройки останутся прежними.**  
Нажмите коротко

Программирование режимов автоматического запуска и условий работы двигателя производится на брелоке с ЖК-дисплеем. Для программирования данных режимов нажатиями на кнопку **F III** выберите пиктограмму **AUTO START**, нажмите на кнопку **I** на 1 сек. Вы находитесь в меню функций автоматического старта. Меню имеет восемь подуровней, перемещение между которыми производится нажатиями кнопки **F III**. Изменение значения подуровня производится кнопками **I** и **II**. Если нет связи с базовым блоком на экране брелока появится надпись Egr.

При изменении значений функций для исполнения их системой перед выходом из меню необходимо сохранить их значение, для этого коротко нажмите на кнопку 







**ПРИМЕЧАНИЕ:** Если Вы не выполнили процедуру сохранения, настройки работы двигателя в режимах дистанционного и автоматического запуска двигателя останутся прежними.

- Для перехода к следующему параметру настроек двигателя – коротко нажмите кнопку .
- Для выхода из режима настройки работы двигателя в любой момент нажмите и удерживайте кнопку  в течение 1 сек. (или выход произойдет автоматически через 10 сек.), при этом все сделанные изменения настроек не сохранятся.

## Режим технического обслуживания (ТО) автомобиля



Перевести систему в режим техобслуживания рекомендуется при сдаче автомобиля в автомастерскую. При переходе в этот режим охранная система перестает вмешиваться в работу штатного электрооборудования, все функции ее отключены, чтобы не создавать трудности при техобслуживании. Кроме того, при использовании данного режима, оставляя автомобиль на техническое обслуживание, не требуется оставлять брелок от охранной системы. Отключение режима техобслуживания без штатного брелока невозможно. Это сделано для предотвращения прописывания дополнительных брелоков без ведома владельца во время техобслуживания.

Для включения режима ТО при включенном зажигании нажатиями на кнопку  выберите пиктограмму  и коротко нажмите кнопку . Признаком работы режима техобслуживания является свечение индикатора состояния зеленым светом при включенном зажигании. Для выхода из режима нажатиями на кнопку  выберите пиктограмму  и коротко нажмите кнопку  брелока.



## Настройка параметров системы (меню настроек)

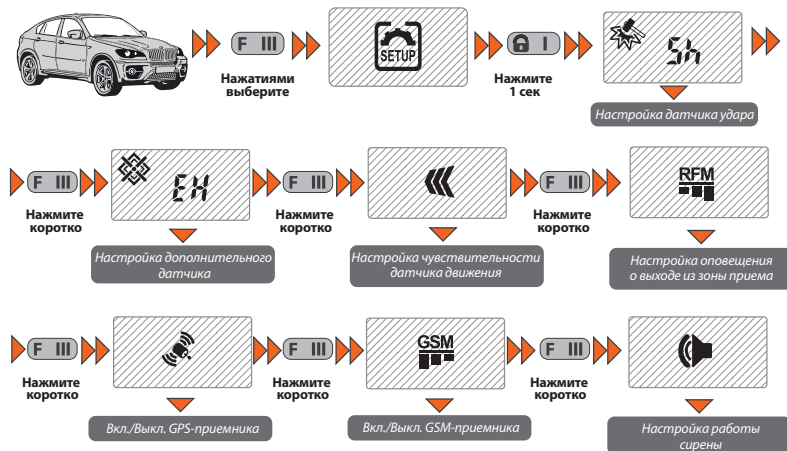

В системе предусмотрена возможность настройки основных параметров и режимов работы с брелока с ЖК-дисплеем. Для того, чтобы войти в режим настроек, короткими нажатиями на кнопку **F III** выберите пиктограмму  и нажмите кнопку **Ⓛ I** на 1 сек. Перемещение между подуровнями настроек производится кнопкой **F III**, вход в подуровень настроек - **Ⓛ I** 1 сек.

Если нет связи с базовым блоком на экране брелока появится надпись Err.





### Настройка контроля и чувствительности датчика удара и дополнительного датчика



Для оперативной дистанционной подстройки чувствительности тревожного и предупредительного уровней датчика удара войдите в меню настроек, нажатиями на кнопку **F III** выберите пиктограмму  и нажмите кнопку **Ⓛ I** на 1 сек. Нажатиями на кнопку **F III** переключайтесь между настройками контроля и настройками чувствительности предупредительной

и основной зон датчика. Пиктограмма  и левая часть цифрового индикатора начнут мигать, сообщая о том, что в данный момент происходит настройка тревожного уровня датчика удара. Короткими нажатиями кнопки  производится увеличение чувствительности тревожного уровня (т.е. датчик будет срабатывать при меньших воздействиях на автомобиль), короткими нажатиями кнопки  производится уменьшение чувствительности тревожного уровня датчика удара.



Коротким нажатием кнопки  производится переключение между значениями чувствительности тревожного и предупредительного уровней.

Для отправки новых значений чувствительности датчика удара коротко нажмите кнопку . Для выхода без сохранения нажмите и удерживайте 1 сек. кнопку  или выход произойдет автоматически через 10 сек.

При использовании двухуровневого датчика объема VS-21 D можно настраивать контроль зон и чувствительность с брелока аналогично настройке чувствительности датчика удара с той лишь разницей, что нажатиями на кнопку  выберите пиктограмму .

**Максимальное значение чувствительности предупредительного и тревожного уровней датчиков - 50.**

## Настройка чувствительности датчика датчика движения







Для оперативной дистанционной подстройки чувствительности тревожного уровня датчика движения войдите в меню настроек, нажатиями на кнопку **F III** выберите пиктограмму  и нажмите кнопку **A I** на 1 сек.

Для отправки новых значений чувствительности датчика наклона коротко нажмите кнопку . Для выхода без сохранения нажмите и удерживайте 1 сек. кнопку **F III** или выход произойдет автоматически через 10 сек.

**Максимальное значение чувствительности датчика наклона и датчика движения - 50**

## Настройка оповещения о выходе из зоны приема

При выходе владельца с брелоком из зоны связи с системой предусмотрено три варианта оповещения. Для установки одного из вариантов войдите в меню настроек, нажатиями на кнопку **F III** выберите пиктограмму  и нажмите кнопку **A I** на 1 сек. Короткими нажатиями на кнопку **A I** или  выберите один из 3-х вариантов режима оповещения:

-  Выключить сигналы извещения;
-  Включить извещение звуковым сигналом «Потеря связи»;
-  Включить извещение сигналом «Тревога» .

Для выхода из режима и сохранения коротко нажмите кнопку  для выхода без сохранения нажмите и удерживайте 1 сек. кнопку **F III** или выход произойдет автоматически через 10 сек.

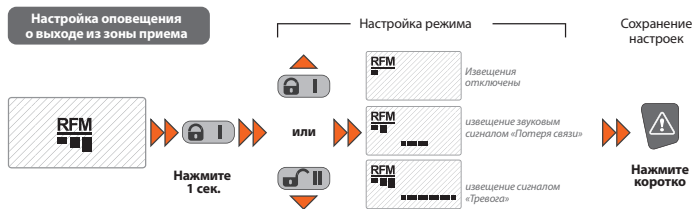

**Заводская настройка извещения о выходе из зоны приема - отключено.**

## Включение и выключение GPS-приемника

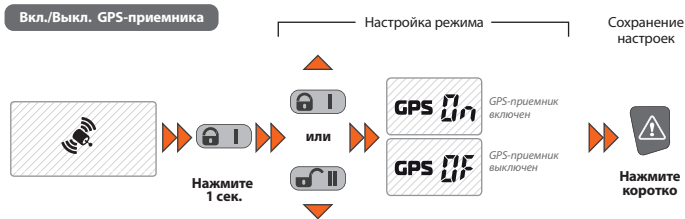

## Включение и выключение GSM-модема

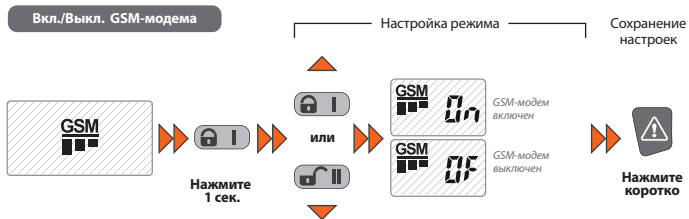

## Установка времени

### Установка часов

В системе Pandora DXL 3900 время устанавливается при помощи мобильного телефона (см. изменение настроек с мобильного телефона), либо с помощью компьютера в программе Pandora DXL Loader. Программу Pandora DXL Loader можно загрузить с сайта [www.manuals.alartrade.ru](http://www.manuals.alartrade.ru) или [www.alartrade.ru](http://www.alartrade.ru)

## Настройка звуковых оповещений сирены



## Беззвучный режим работы брелока



## Проверка количества прописанных в систему брелоков

Проверить количество брелоков можно по количеству оранжевых вспышек индикатора при каждом включении зажигания в режиме «снято с охраны».

Также проверить количество прописанных брелоков в систему можно, сняв и одев обратно клемму аккумулятора, при этом система количеством звуков сирены известит о количестве прописанных брелоков.

## Замена батарейки в брелке



При использовании качественных элементов питания брелок охранно-сервисной системы может функционировать без замены элемента питания до 6 месяцев.

Батарею необходимо заменить, если брелок не включается, или индикатор разряда  начнет мигать последним сегментом. Кроме того, на необходимость замены батареи укажет переход брелка в экономичный режим

звуковых подтверждений. Вместо проигрывания мелодий брелок будет издавать короткие однотональные сигналы. Оповещение о тревожных событиях в этом случае будет звучать, как обычно - многотональным громким сигналом, но не включая виброизвещатель.



**ВНИМАНИЕ!** О НЕОБХОДИМОСТИ ЗАМЕНЫ ЭЛЕМЕНТА ПИТАНИЯ СВИДЕТЕЛЬСТВУЕТ ПОСТОЯННО РАБОТАЮЩИЙ ВИБРОИЗВЕЩАТЕЛЬ БРЕЛОКА. ЕСЛИ БРЕЛОК ПОСТОЯННО ВИБРИРУЕТ – ЗНАЧИТ ЗАРЯДА БАТАРЕИ НЕДОСТАТОЧНО ДЛЯ ПРОДОЛЖЕНИЯ НОРМАЛЬНОЙ РАБОТЫ. СРОЧНО ЗАМЕНИТЕ ЭЛЕМЕНТ ПИТАНИЯ.

Для замены элемента питания:

- Сдвиньте крышку батарейного отсека в направлении, указанном стрелкой 1;
- Извлеките элемент питания AAA из батарейного отсека и установите новый, соблюдая полярность;
- Брелок готов к работе (включите его нажатием кнопки **F III** в течение 3 секунд).

**Рекомендуем иметь в автомобиле запасную батарейку AAA.**

Охранная система Pandora DXL 3900 является современным высокоэффективным средством противоугонной безопасности, включая противодействие попыткам насильственного захвата транспортного средства. Система комплектуется 2-мя метками иммобилайзера. Для усиления противоугонной стойкости автомобиля может быть установлено от 1 до 3-х радиореле. Включение/отключение функции иммобилайзера производится с помощью сотового телефона, либо с помощью компьютера в программе Pandora DXL Loader. Программу Pandora DXL Loader можно загрузить с сайта [www.manuals.alartrade.ru](http://www.manuals.alartrade.ru) или [www.alartrade.ru](http://www.alartrade.ru)

# 3

**Безопасность владельца:  
имобилайзер,  
тревожная кнопка SOS**



В данной системе применен программно-аппаратный алгоритм «распознавания приближения/удаления» владельца, повышающий эргономику работы функции Hands Free (автоматическая постановка и снятие с охраны при удалении/приближении владельца). Настройка режима работы иммобилайзера производится с брелока системы.

### Режим иммобилайзера

При каждом открывании или закрывании двери, а также при включении зажигания, базовый блок системы Pandora 3900 контролирует наличие меток иммобилайзера в зоне радиобмена. Если метки распознаны, брелок с ЖК-дисплеем автосигнализации проигрывает мелодию «УСПЕШНАЯ АВТОРИЗАЦИЯ МЕТКИ. Если на момент открывания/закрывания двери, включения зажигания, меток иммобилайзера нет в зоне действия радиобмена, система заблокирует работу двигателя всеми радиоуправляемыми реле, запрограммированными в систему. Блокировка двигателя осуществляется только в случае регистрации датчиком движения радиореле перемещения автомобиля.

### Режим антиграбления (Anti-Hi-Jack)

Режим Anti-Hi-Jack предоставляет возможность предотвратить попытку захвата транспортного средства насильственным путем, посредством отложенной во времени блокировки двигателя при «исчезновении» метки иммобилайзера.

Если метка «пропала» во время движения автомобиля, иммобилайзер позволяет двигателю работать еще 60 сек. (требование обеспечения безопасности при движении автомобиля). При этом, начиная с 30-й секунды после «исчезновения» метки, звуковой извещатель брелока с ЖК-дисплеем будет выдавать тоновые сигналы («Предупреждение о блокировке»), которые продлятся 30 сек. На замок капота (в комплект не входит) выдается команда закрытия, а последние 5 секунд до момента блокировки звучание предупредительного тонового сигнала учащается. Данные звуковые сигналы дублируются вспышками красного цвета светодиодного индикатора LED.

По окончании подачи предупредительных сигналов, а также при последующих попытках запустить двигатель, иммобилайзер будет разрешать его работу только в отсутствие движения, и блокировать работу двигателя при попытке начать движение. При начале движения автомобиля иммобилайзер на 15 сек. блокирует двигатель. Готовность заблокировать двигатель подтверждается красными вспышками светодиодного индикатора LED (при включенном зажигании - 1 раз в секунду).

При появлении в зоне связи «своей» метки происходит выход из режима блокировки и возврат в нормальный режим работы.



## Замена элемента питания метки иммобилайзера

Трехкратный тоновый сигнал 1 раз в минуту при включенном зажигании, проигрываемый звуковым извещателем брелока с ЖК-дисплеем, свидетельствует о низком заряде элемента питания метки. Батарее необходимо заменить в ближайшее время. Элемент питания - CR2025.

Соблюдая осторожность, откройте крышку батарейного отсека метки. Извлеките разряженный элемент питания и установите новый, соблюдая полярность. Замена элемента питания не приводит к потере кодовой информации метки, поскольку данные об авторизации хранятся в энергонезависимой части памяти микроконтроллера метки.

Аккуратно закройте крышку батарейного отсека метки. Все элементы крепления должны остаться в плотно закрытом состоянии. Если это так, можете начинать эксплуатацию метки в штатном режиме.

## Кодовый иммобилайзер с использованием штатных элементов управления автомобилем

Кодовый иммобилайзер – встроенная функция, позволяющая снимать систему с охраны или управлять таймерными каналами с помощью штатного элемента управления автомобилем (кнопки, рычага или педали). Для ввода «Кода иммобилайзера» необходимо нажать запрограммированную кнопку (рычаг или педаль) количество раз, равное первой цифре, паузы между нажатиями кнопки не должны превышать 1 сек., паузы более 1 сек. воспринимаются системой как окончание ввода цифры и переход к вводу следующей цифры «Кода иммобилайзера» («Код иммобилайзера» может состоять максимально из 4-х цифр от 1 до 9)

После корректного ввода иммобилайзера система, в зависимости от настроек, либо разблокирует работу двигателя, либо активируется запрограммированный таймерный канал.

## Тревожная кнопка

В случае, если Вам что-то угрожает - нажмите кнопку  и на все номера телефонов, запрограммированные в системе для экстренных оповещений, Pandora DXL 3900 в автоматическом режиме совершит голосовые вызовы и разошлет СМС - сообщения с координатами автомобиля. Во время входящего экстренного вызова абонент, принявший вызов, может включить микрофон в салоне автомобиля.

Таким образом вокруг автомобиля, устанавливается зона личной безопасности владельца в радиусе работы штатного радиоканала системы (RFM-интерфейса на 433 МГц)



## Настройка номеров для экстренных извещений

Запрограммировать телефонные номера, на которые будет совершаться звонок и отправляться СМС - сообщение, можно в меню настроек системы при помощи программы Pandora DXL Loader. Если Вы не запрограммируете номера экстренного вызова, голосовой вызов и отправка СМС-сообщений будет производиться на дополнительные номера владельца системы.

# 4

## Pandora и мобильный телефон



## Отправка оповещений на мобильный телефон

При нарушении зон охраны система немедленно оповестит об этом владельца всеми доступными средствами: отправит тревожное извещение на пейджерный брелок, позвонит или отправит текстовое сообщение владельцу.

### Голосовые сообщения о нарушении охранных зон

- Сработала охранная зона двери (передняя/задняя, левая/правая дверь);
- Сработала охранная зона багажник;
- Сработала охранная зона капот;
- Сработала охранная зона педаль тормоза;
- Сработала охранная зона зажигание;
- Сработала охранная зона предупредительный уровень датчика удара;
- Сработала охранная зона датчик удара;
- Сработала охранная зона предупредительный уровень дополнительного датчика;
- Сработала охранная зона дополнительный датчик;
- Сработала охранная зона датчик движения;
- Сработала охранная зона датчик наклона;
- Сработала охранная зона отключение питания;

### Прослушивание по телефону информации о состоянии

Позвоните системе и прослушайте отчет о состоянии автомобиля.

1. Сообщение о состоянии системы: режим охраны включен/выключен.
2. Если были срабатывания тревоги, система сообщит причины срабатывания, их количество, время срабатываний и дату (если события происходили более суток назад).
3. Сообщение о показаниях температурных датчиков.
4. Сообщение о напряжении бортовой сети (с точностью до десятых долей вольта).
5. Сообщение об уровне приема сигнала GSM-связи.
6. Сообщение, если запрограммирован дистанционный запуск двигателя, и по каким событиям (температуре, времени, периоде запусков).
7. Сообщение о текущих времени и дате.
8. Приглашение ко вводу команды управления.
9. Голосовая подсказка по используемым в системе командам управления.

## Управление системой по телефону

Позвоните на номер телефона системы, после того как система ответит, введите номер соответствующей команды.

|         |                                     |         |   |
|---------|-------------------------------------|---------|---|
| #       | Возврат в предыдущее меню/состояние | 3 2 1 * | Останов двигателя                         |
| *       | Повторить последнее сообщение       | 5 0 0 * | Запрос текущей координаты                 |
| 1 *     | Постановка под охрану               | 1 5 6 * | Включение предпускового подогревателя     |
| 0 *     | Снятие с охраны                     | 6 5 1 * | Отключение предпускового подогревателя    |
| 1 0 *   | Бесшумная постановка под охрану     | 4 5 6 * | Включение доп. канала                     |
| 0 0 *   | Бесшумное снятие с охраны           | 6 5 4 * | Отключение доп. канала                    |
| 9 *     | Справка                             | 7 8 9 * | Разрешить автоматический запуск двигателя |
| 0 9 *   | История событий                     | 9 8 7 * | Запретить автоматический запуск двигателя |
| 0 0 7 * | Включение микрофона                 | 6 6 6 * | Блокировка двигателя                      |
| 1 0 0 * | Запрос баланса                      | 9 9 9 * | Отключение блокировки двигателя           |
| 1 2 3 * | Запуск/продление работы двигателя   | 2 5 8 * | Информация о системе                      |



**ВНИМАНИЕ! ЕСЛИ ЗВОНОК ПРОИЗВОДИТСЯ НЕ С НОМЕРА ВЛАДЕЛЬЦА - ВВЕДИТЕ ГОСТЕВОЙ ПИН-КОД. ЗАВОДСКОЕ ЗНАЧЕНИЕ ГОСТЕВОГО ПИН-КОДА 1-2-3-4. ПО ОКОНЧАНИИ МОНТАЖА СИСТЕМЫ ИЗМЕНИТЕ ЗАВОДСКОЕ ЗНАЧЕНИЕ**

### Голосовая справка

В системе предусмотрен режим голосовых подсказок. Во время сеанса связи с системой нажмите 9\* («звездочка»), прослушайте информацию о командах управления системой.

Для завершения соединения положите трубку.

### Повторение последнего сообщения

Для повторения любого сообщения, во время сеанса связи с системой нажмите клавишу «звездочка».

### Постановка/снятие с охраны

1. Позвоните на номер телефона системы. Дождитесь ответа системы.

2. Нажмите клавиши **1** и «звездочка» для постановки под охрану, или **0** и «звездочка» для снятия.

Для бесшумной постановки под охрану нажмите клавиши **10** и «звездочка», для бесшумного снятия с охраны нажмите клавиши **00** и «звездочка»

3. Система подтвердит выполнение команды: «Режим охраны включён/выключен».  
Для завершения соединения положите трубку.

### История событий

1. Позвоните на номер телефона системы. Дождитесь ответа системы.
2. Нажмите клавиши **09** и «**звездочка**».
3. Прослушайте информацию о последнем событии, произошедшем с системой.

Для переключения по истории событий: нажмите клавишу **4** (переход к предыдущему, более раннему событию), клавишу **6** (переход к следующему, более позднему событию).

Для завершения соединения положите трубку.

### Включение микрофона

1. Позвоните на номер телефона системы. Дождитесь ответа системы.
2. Нажмите клавиши **007** и «**звездочка**».
3. Система включит микрофон.

Для увеличения громкости нажмите клавишу **2**, для уменьшения громкости нажмите клавишу **8**.  
Для завершения соединения положите трубку.

### Запрос баланса системы

1. Позвоните на номер телефона системы. Дождитесь ответа системы.
2. Нажмите клавиши **100** и «**звездочка**».

3. Система подтвердит выполнение команды: «Информация по балансу отправлена СМС сообщением» и отправит информацию по балансу СМС сообщением на Ваш номер.

Для завершения соединения положите трубку.

### Запрос текущей координаты

1. Позвоните на номер телефона системы. Дождитесь ответа системы.
2. Нажмите клавиши **500** и «**звездочка**».

3. Система подтвердит выполнение команды: «Текущая координата отправлена СМС сообщением» и отправит координату и ссылку на карту СМС сообщением на Ваш номер.

Для завершения соединения положите трубку.

### Включение/выключение дополнительного канала

В системе Pandora предусмотрено управление дополнительным таймерным каналом:

1. Позвоните на номер телефона системы. Дождитесь ответа системы.
2. Нажмите клавиши **456** и «**звездочка**» для включения канала или клавиши **654** и

«ЗВЕЗДОЧКА» для выключения канала.

3. Система подтвердит выполнение команды.  
Для завершения соединения положите трубку.

#### Включение/выключение предпускового подогрева двигателя

В системе Pandora предусмотрен дополнительный канал управления предпусковым подогревателем, для управления каналом:

1. Позвоните на номер телефона системы. Дождитесь ответа системы.
2. Нажмите клавиши **156** и «ЗВЕЗДОЧКА» для включения канала или клавиши **651** и «ЗВЕЗДОЧКА» для выключения канала.
3. Система подтвердит выполнение команды.  
Для завершения соединения положите трубку.

#### Разрешение/запрещение автоматического запуска двигателя

В системе Pandora предусмотрена возможность оперативного отключения функций автоматического запуска двигателя.

1. Позвоните на номер телефона системы. Дождитесь ответа системы.
2. Нажмите клавиши **987** и «ЗВЕЗДОЧКА» для выключения всех автоматических запусков двигателя или клавиши **789** и «ЗВЕЗДОЧКА» для включения всех автоматических запусков двигателя.
3. Система подтвердит выполнение команды.  
Для завершения соединения положите трубку.

При запрещении всех автоматических запусков на брелоке погаснет иконка . Все автоматические запуски двигателя будут заблокированы. Вновь разрешить запуски можно либо командой **789\*** (при этом сохраняются все предыдущие настройки автоматических запусков), либо запрограммировав с брелока новые параметры запуска двигателя.

#### Блокировка/разблокировка двигателя

Вы можете заблокировать двигатель автомобиля с помощью любого телефона. Двигатель останется заблокированным до тех пор, пока по телефону не будет подана команда «**РАЗБЛОКИРОВАТЬ ДВИГАТЕЛЬ**». Блокировку невозможно отключить брелоком.

1. Позвоните на номер телефона системы. Дождитесь ответа системы.
2. Нажмите клавиши **666** и «ЗВЕЗДОЧКА» для включения блокировки двигателя или клавиши **999** и «ЗВЕЗДОЧКА» для отключения блокировки двигателя (после ввода команды **999\*** необходимо с телефона ввести индивидуальный ПИН-код, находящийся на пластиковой карточке).

**1 \*  
Настройка телефонных номеров**

- 1 \* Номер владельца системы -> «#»
- 2 \* Дополнительный номер владельца системы -> «#»
- 3 \* Второй дополнительный номер владельца системы -> «#»
- 4 \* Номер запроса баланса -> «#»

**2 \*  
Настройка голосовых вызовов**

- 1 \* Звонок при срабатывании тревоги
- 2 \* Звонок при срабатывании предупредительной зоны датчиков
- 3 \* Звонок при запуске двигателя
- 4 \* Звонок при останове двигателя
- 5 \* Звонок при возобновлении GSM связи
- 6 \* Звонок при снятии с охраны
- 7 \* Звонок при входе в режим программирования
- 8 \* Звонок при отсутствии связи с радиореде
- 9 \* Звонок при низком заряде АКБ
- 1 0 \* Звонок при аварии

**3 \*  
Настройка SMS сообщения**

- 1 \* SMS сообщение при срабатывании тревоги
- 2 \* SMS сообщение при срабатывании предупредительной зоны датчиков
- 3 \* SMS сообщение при запуске двигателя
- 4 \* SMS сообщение при останове двигателя
- 5 \* SMS сообщение при возобновлении GSM связи
- 6 \* SMS сообщение при снятии с охраны
- 7 \* SMS сообщение при входе в режим программирования
- 8 \* SMS сообщение при отсутствии связи с радиореде
- 9 \* SMS сообщение при низком заряде АКБ
- 1 0 \* SMS сообщение при аварии

**4 \*  
Настройка иммобилайзера**

- 1 \* Иммобилайзер (вкл/выкл)
- 2 \* Anti-Hi-Jack

**5 \*  
Настройка дополнительных функций**

- 1 \* Изменение гостевого ПИН-кода
- 2 \* Гостевой вход
- 3 \* Дистанционная блокировка
- 4 \* Прослушивание салона
- 5 \* Установка порога напряжения для отправки уведомления

**6 \*  
Настройка автоматического запуска двигателя**

- 1 \* По времени
- 2 \* Установка времени запуска двигателя
- 3 \* По напряжению
- 4 \* Установка напряжения запуска двигателя
- 5 \* По температуре
- 6 \* Установка температуры запуска
- 7 \* Периодически
- 8 \* Установка периода запуска

**7 \*  
Настройка чувствительности датчиков**

- 1 \* Настройка предупредительной зоны датчика удара
- 2 \* Настройка чувствительности тревожной зоны датчика удара
- 3 \* Настройка чувствительности датчика движения
- 4 \* Настройка предупредительной зоны дополнительного датчика
- 5 \* Настройка чувствительности тревожной зоны доп. датчика

**8 \*  
Настройка функций Сбережения энергии и средств**

- 1 \* GSM связь
- 2 \* экономичный режим GSM связи
- 3 \* Голосовые вызовы в роуминге

**9 \*  
Установка текущей даты и времени**



## Изменение настроек при помощи мобильного телефона

Для входа в меню программирования позвоните на номер телефона системы, дождитесь ответа, нажмите и удерживайте в течение 3 сек. кнопку  брелока с ЖК-дисплеем. Система перейдет в режим программирования настроек.

Пользуясь голосовыми подсказками, запрограммируйте необходимые настройки.

# 5

**Важная информация**

 **Pandora**



## Аварийное управление системой, ввод индивидуального ПИН-кода

В случае, если отключить режим охраны при помощи брелока или сотового телефона нет возможности, используйте специальный индивидуальный секретный код владельца системы. Индивидуальный ПИН-код находится под защитным слоем на пластиковой карте, входящей в комплект системы. Удалите защитное покрытие и

введите с помощью кнопки «VALET» индивидуальный ПИН-код.

1. Введите первую цифру секретного кода кнопкой «VALET» (нажмите кнопку количество раз, равное вводимой цифре, паузы между нажатиями кнопки не должны превышать 1 сек). Система подтвердит ввод красной вспышкой индикатора;
2. Аналогично введите вторую, третью и четвертую цифры. После ввода каждой цифры система должна подтвердить ввод красной вспышкой индикатора;
3. Система подтвердит правильный ввод кода красными и зелеными вспышками индикатора. Если код введен неверно, на это укажет долгая красная вспышка индикатора. Новый ввод можно осуществить только через 5 сек.;
4. Если система была под охраной, то после правильного ввода индивидуального ПИН-кода отключится режим охраны.

Если система была снята с охраны и выключено зажигание, то после правильного ввода индивидуального ПИН-кода система перейдет в режим программирования.



**ВНИМАНИЕ! УБЕДИТЕСЬ В ЦЕЛОСТНОСТИ ЗАЩИТНОГО ПОКРЫТИЯ КАРТОЧКИ С ИНДИВИДУАЛЬНЫМ ПИН-КОДОМ И ИНФОРМАЦИЕЙ ДЛЯ ДОСТУПА К ИНТЕРНЕТ-СЕРВИСУ ПО ОКОНЧАНИИ РАБОТ ПО МОНТАЖУ СИСТЕМЫ НА ВАШ АВТОМОБИЛЬ.**

Для аварийного включения режима охраны при выключенном зажигании нажмите и удерживайте кнопку «VALET» в течение 3 сек., система выдаст звуковое подтверждение сигналом sireны. Через 30 сек. автомобиль будет взят под охрану.

В период отсчета времени статусный индикатор системы LED горит красным цветом.

## Есть проблема - есть решение

| Проблема  | Решение   |
|---|---|
| При нажатии на кнопку 1 брелока с ЖК-дисплеем загораются все символы на дисплее, при нажатии на кнопку 2 – четыре цифры                                     | Брелок находится в выключенном состоянии, для начала работы с системой его необходимо включить. Нажмите и удерживайте 3 сек. кнопку 3 (F).  |
| Брелок с ЖК-дисплеем перестал воспроизводить звуковые извещения   | Низкий заряд батареи. Замените элемент питания (см. стр. 30).   |
| Не получается снять систему с охраны брелоком   | Воспользуйтесь дополнительным брелоком, или отключите режим охраны с помощью мобильного телефона (0*). Обратитесь в сервис, в котором производили монтаж системы.   |
| Брелок с ЖК-дисплеем постоянно вибрирует  | Низкий заряд батареи. Замените элемент питания (см. стр. 30).   |
| При выключении зажигания через 1 минуту раздается звуковой сигнал «потеря связи» и начинает моргать красный светодиод                                       | Система напоминает о том, что она находится в снятом с охраны состоянии. Поставьте автомобиль под охрану.   |
| Постоянно срабатывает тревога по датчику удара (предупредительная/основная зона), доп. датчику (предупредительная/основная зона), датчику движения, наклона | Слишком высокая чувствительность. Уменьшите чувствительность датчика (см. стр. 25).   |
| Система не отправляет SMS-сообщения   | <ol style="list-style-type: none"> <li>1. Неверно запрограммирован номер центра SMS сообщений, этот номер система определяет автоматически и изменение данного номера требуется только при смене оператора. Обратитесь в сервис, в котором производили монтаж системы.</li> <li>2. Отправка SMS-сообщений заблокирована оператором связи. Обратитесь в офис оператора мобильной связи.</li> </ol> |

| Проблема  | Решение  |
|---|--|
| Невозможно дозвониться на систему с дополнительного номера владельца    | При звонке на систему с любого телефонного номера, за исключением основного номера владельца, необходимо ввести гостевой ПИН-код. Заводское значение: 1234, значение может быть изменено в настройках. |
| Система не определяет номер владельца                                   | Некоторые операторы мобильной связи используют разные префиксы (+7; 8). Во время программирования телефона владельца используйте те префиксы, с которыми работает выбранный оператор связи.            |
| Система не дозванивается при тревоге на дополнительные номера владельца | В тарифном плане основного номера владельца включена функция «голосовая почта». Отключите данную функцию.  |

## Полезные интернет-ресурсы

[www.alarmtrade.ru](http://www.alarmtrade.ru) - официальный сайт компании Alarmtrade, следите за новостями компании и новинками автомобильных охранных систем.

[www.manuals.alarmtrade.ru](http://www.manuals.alarmtrade.ru) - сервис on-line руководств по автомобильным охранным системам Pandora, Pandect.

[www.p-on.ru](http://www.p-on.ru) - Информационный интернет-сервис систем Pandora. Подробная история событий и перемещений Вашего автомобиля. Удобный способ настроить параметры системы.

[www.alarmforum.ru](http://www.alarmforum.ru) - Технический форум специалистов и пользователей систем Pandora. Получите оперативную и квалифицированную поддержку технического сообщества Pandora.

[support@alarmtrade.ru](mailto:support@alarmtrade.ru) - Адрес электронной почты официальной службы поддержки компании Alarmtrade.

[8-800-700-17-18](tel:8-800-700-17-18) - Телефон федеральной службы поддержки.

[www.alarmtrade.ru/gas/](http://www.alarmtrade.ru/gas/) - Официальные гарантийные сервисы компании Alarmtrade.

## Сигналы сирены и световая сигнализация

| Наименование сигнала                                      | Описание                                     |
|---|--|
| Режим «тревога»   | Звук. сигнал/свет. сигнал 30 сек. непрерывно |
| Режим «паника»  | Звук. сигнал/свет. сигнал 30 сек. непрерывно |
| «Постановка на охрану»                                    | 1 звук. сигнал /1 свет. сигнал               |
| «Снятие с охраны»   | 2 звук. сигнала / 2 свет. сигнала            |
| «Сигнал о срабатывании датчиков при снятии с охраны»      | 4 звук. сигнала/4 свет. сигнала              |
| «Сигнал о неисправности датчика при постановке на охрану» | 4 звук. сигнала/ 4 свет. сигнала             |
| «Сигнал о срабатывании предупредительного уровня датчика» | 3 звук. сигнала/1 свет. сигнал               |
| «Отключение предупредительного уровня датчика удара»      | 1 звук. сигнал /1 свет. сигнал               |
| «Поиск автомобиля»  | 5 звук. сигналов/ 5 свет. сигналов           |

## Показания трехцветного индикатора состояния

| Состояние индикатора     | Описание режима  |
|--------------------------|--|
| Красные короткие вспышки | Система в режиме охраны  |
| Красным светится         | Система готовится к автопостановке на охрану                     |
| Красным светится         | Включен режим иммобилайзера                                      |
| Оранжевая вспышка        | Подтверждение нажатия кнопки "Valet"                             |
| Оранжевые вспышки        | Подтверждение кол-ва прописанных брелоков (при включ. зажигания) |
| Зеленые вспышки          | Система в режиме "Anti-Hi-Jack"                                  |
| Зеленым светится         | Включен режим ТО - "Valet" (Зажигание включено)                  |
| Красным и зеленым мигает | Подтверждение ввода ПИН-кода, откл. режима иммобилайзера         |
| Погашен                  | Система снята с охраны   |

## Расположение блоков системы

Попросите специалиста, выполнявшего монтаж вашей системы, отметить на схеме расположение блоков системы. Данная информация может понадобиться для удобства диагностики в случае выхода системы из строя.

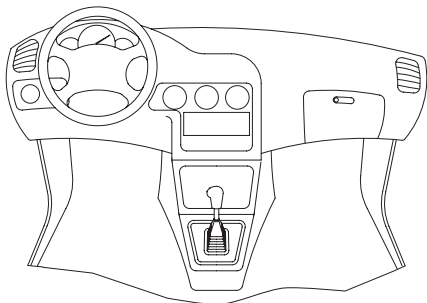

- 1 Базовый блок
- 2 RF-модуль
- 3 Кнопка «VALET»
- 4 Реле блокировки
- 5 GSM-антенна
- 6 Модуль автозапуска
- 7 GPS-приемник
- 8 Доп. датчик

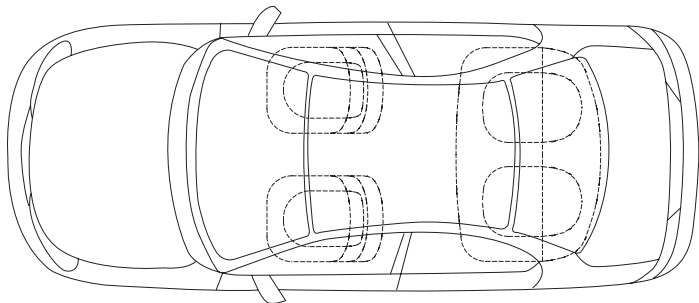



## Свидетельство установки

Я, нижеподписавшийся \_\_\_\_\_

Должность, Ф.И.О.

профессиональный установщик, удостоверяю, что установка системы противоугонной сигнализации транспортного средства, описанная ниже, была произведена мною согласно инструкциям по установке, предоставленным изготовителем системы.

### Описание транспортного средства:

Марка автомобиля \_\_\_\_\_

Тип \_\_\_\_\_

Идентификационный номер (VIN) \_\_\_\_\_

Регистрационный номер \_\_\_\_\_

### Описание системы противоугонной сигнализации автотранспортного средства:

Марка изделия PANDORA DXL 3900

Заводской номер \_\_\_\_\_

Название организации, полный адрес и печать установщика \_\_\_\_\_

\_\_\_\_\_

\_\_\_\_\_

Подпись \_\_\_\_\_ / \_\_\_\_\_ /

Расшифровка подписи

Работу принял \_\_\_\_\_ / \_\_\_\_\_ /

Расшифровка подписи

Дата « \_\_\_\_ » \_\_\_\_\_ 20 \_\_\_\_ г.

## Гарантийные обязательства

Изготовитель гарантирует соответствие охранно-сервисной системы требованиям ТУ при соблюдении условий эксплуатации, монтажа, хранения, транспортирования, указанных в данном руководстве.

Изделие должно использоваться только в соответствии с инструкцией по эксплуатации и установке.

Изделие подлежит только профессиональной установке в сертифицированных установочных центрах. Установщик охранно-сервисной системы обязан заполнить свидетельство установки, прилагаемое в комплекте.

Вышедшие из строя в течение гарантийного срока эксплуатации по вине завода-изготовителя составные устройства системы противоугонной сигнализации подлежат замене или ремонту силами установщика (предприятия-изготовителя или организации, осуществляющей комплексное обслуживание).

Потребитель лишается права на гарантийное обслуживание в следующих случаях:

- по истечении гарантийного срока эксплуатации;
- при нарушении правил монтажа, эксплуатации, транспортирования и хранения;
- при наличии механических повреждений наружных деталей системы противоугонной сигнализации после момента продажи, включая воздействие огня, аварии, попадания внутрь агрессивных жидкостей и воды, небрежного обращения;
- при наличии повреждений в результате неправильной настройки или регулировки;
- при замене составных устройств системы противоугонной сигнализации на устройства, не рекомендованные производителем;
- если нарушено пломбирование предприятия-изготовителя;
- если отсутствуют заполненные должным образом свидетельство установки или гарантийный талон.

Гарантийный срок эксплуатации – 3 года со дня продажи, но не более 3,5 лет с момента изготовления.

Настоящая гарантия не распространяется на элементы питания брелоков, которые имеют естественный ограниченный срок службы.

Ремонт и обслуживание системы противоугонной сигнализации с истекшим гарантийным сроком осуществляется за счет средств потребителя по отдельным договорам между поставщиком/установщиком и потребителем.

**ВНИМАНИЕ!** Рекомендуем требовать заполнения свидетельства установки и гарантийного талона, работником, производившим монтаж системы, т. к. эти документы могут понадобиться при обращении в службу поддержки.

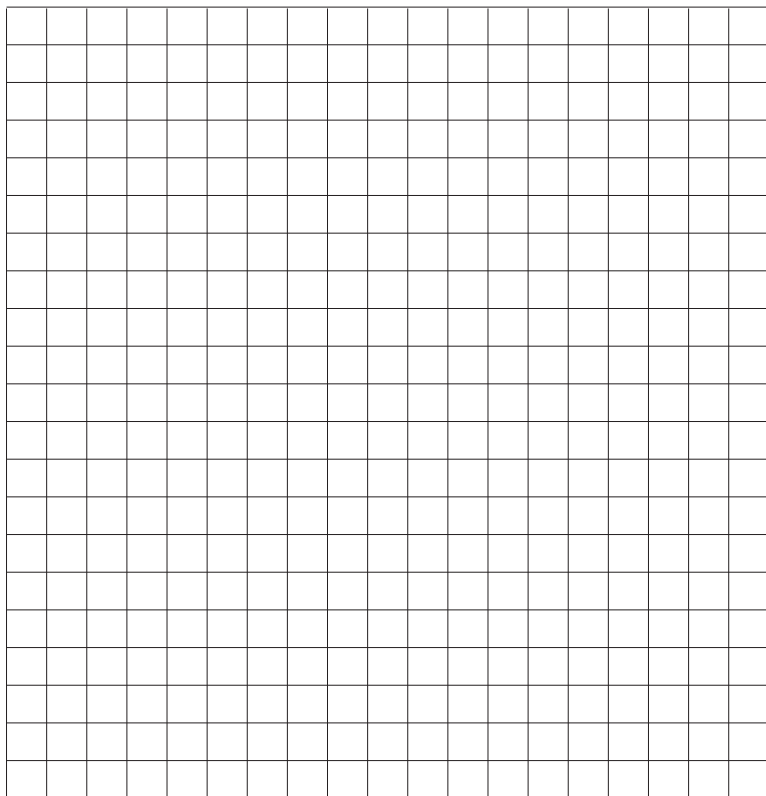

## Свидетельство о приемке

Система противоугонной сигнализации PANDORA DXL 3900 соответствует техническим условиям ТУ 4372-006-55684712-2006 и признана годной для эксплуатации.

Заводской номер \_\_\_\_\_

Дата выпуска \_\_\_\_\_

Подпись лиц, ответственных за приемку

М.П.

Упаковщик \_\_\_\_\_

Подпись (личное клеймо)

---

## Гарантийный талон

Модель PANDORA DXL 3900

Заводской номер \_\_\_\_\_

Дата покупки « \_\_\_\_ » \_\_\_\_\_ 20 \_\_\_\_ г.

\_\_\_\_\_  
Штамп предприятия торговли (установочного центра)

Подпись продавца \_\_\_\_\_