



Parrot ASTEROID

Quick Start Guide

Hurtig start guide

Краткое руководство по эксплуатации

Hurtig brugervejledning

Pikakäyttöopas

Skrócona instrukcja obsługi

Hızlı kullanıcı kılavuzu

Snabb- manual

Rychlý návod k použití



www.parrot.com
software, videos, newsletter, blog ...



Parrot ASTEROID

English.....	5
Norsk.....	15
РУССКИЙ.....	23
Dansk.....	31
Suomi.....	39
Polski.....	47
Türkçe.....	55
Svenska.....	63
Cesky.....	71

www.parrot.com

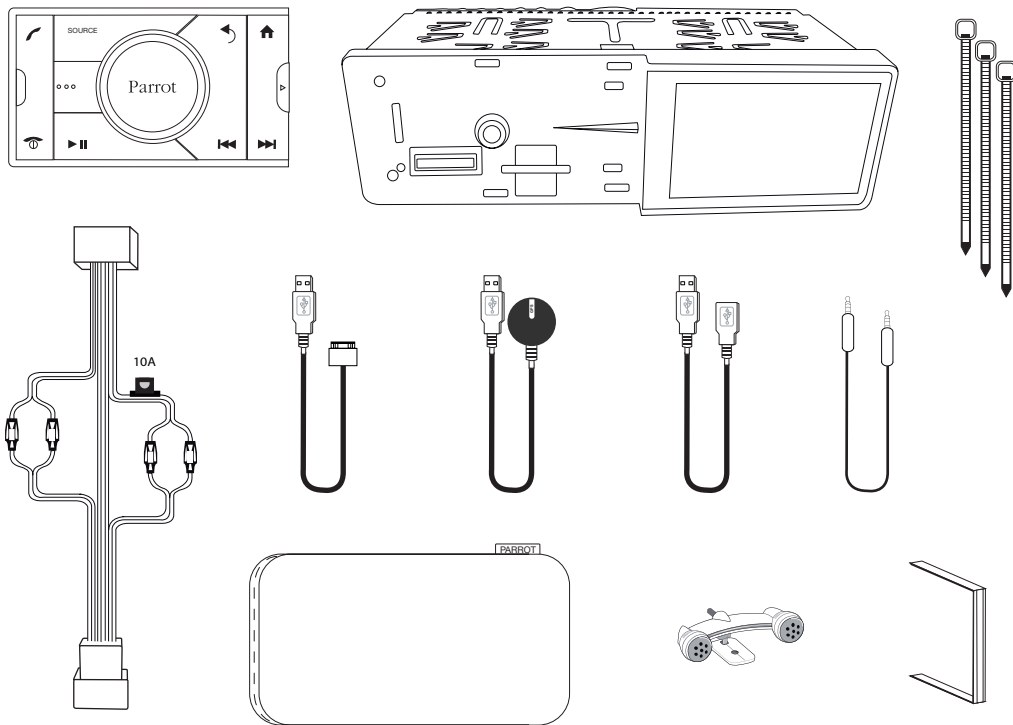

Kit content / Pakkens innhold / I förpackningen ingår / Sættets indhold / Obsah balení / Zawartość opakowania / Содержимое упаковки / Ambalajın içeriği

Quick start guide



Before you begin

About this guide

In order to limit our paper consumption, and as part of our environmentally friendly and responsible approach, Parrot prefers to put user documents online rather than print them out. This simplified guide to the Parrot ASTEROID is therefore limited to providing you with the main instructions that will make it easy for you to use the device. More information can be found on the Support & Downloads section of our website, www.parrot.com: the full manual, FAQs, tutorials, and more.

Note: iPod and iPhone (in iPod mode) will be referred to as an "iPod" in this manual.

Software updates

Download the latest update for free (and check the update procedure) on our website www.parrot.com, in the Support & Downloads section. These updates will enable you to receive new features and improve the product's compatibility.

Warnings

- All functions requiring an increased attention should only be used while the vehicle is stationary. Your safety and the one of the other road users prevails over phone calls, music and navigation instructions. Be responsible: drive carefully and pay full attention to your surrounding. Parrot denies any liability should you choose not to respect this warning.
- Use the Parrot ASTEROID with a reasonable volume level so that you can hear all external noises while driving.
- The Parrot ASTEROID includes NdFeB magnets which can damage objects sensitive to magnetic fields (pacemakers, credit cards, mechanical clocks...).

Steering wheel control interface

A steering wheel control interface can be used to connect your vehicle's steering wheel controls to your Parrot car stereo. With this interface (available in second half of 2011), you will be able to make phone calls via the steering wheel controls while keeping your hands on the wheel. Refer to our website www.parrot.com for more information.

Content

Before you begin	p.5
Installation	p.7
Getting started	p.8
Phone	p.9
Music	p.9
Internet	p.11
Troubleshooting	p.11
General information	p.12

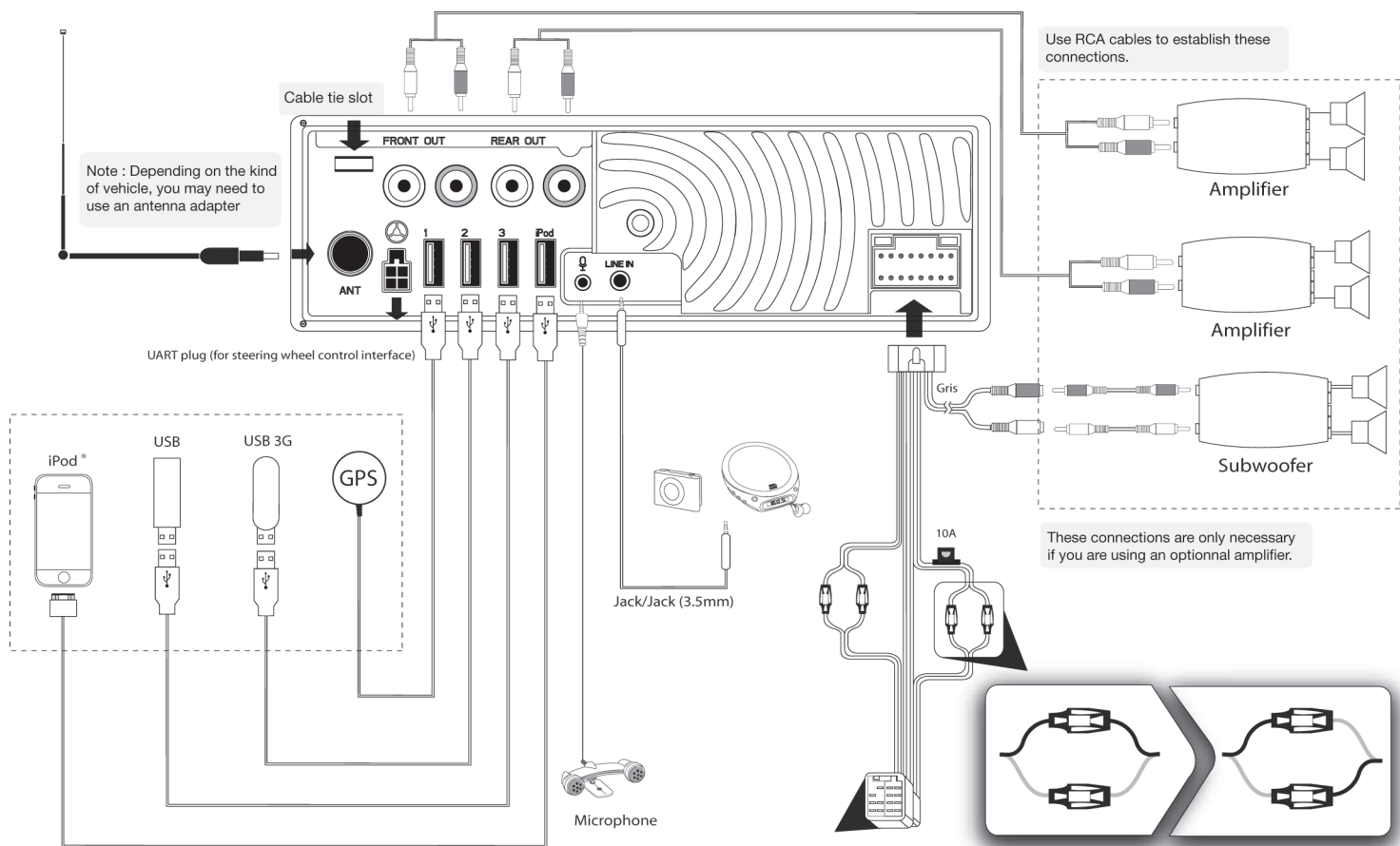

Note : Depending on the kind of vehicle, you may need to use an antenna adapter

Use RCA cables to establish these connections.

UART plug (for steering wheel control interface)

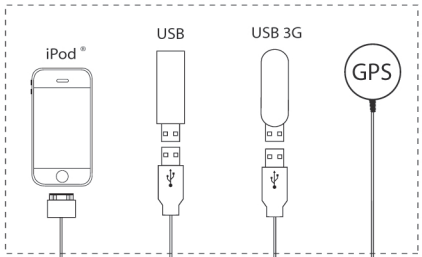

Jack/Jack (3.5mm)

Microphone

Gris

10A

Amplifier

Amplifier

Subwoofer

These connections are only necessary if you are using an optional amplifier.

For more information, refer to the diagram on the car stereo.

Depending on the kind of vehicle, you may need to swap the positions of the red and orange wires.

Installation

Note: We advise our customers to have the Parrot ASTEROID fitted by a professional.

Safety instructions

- Turn the ignition off before installing the Parrot ASTEROID.
- Install the Parrot ASTEROID only on vehicles with a 12 V battery.
- Place all cables away from hot places (heater outlet) and moving parts (gear shift, seat rails...).

Before you begin

- Remove your car stereo from your vehicle. You may need release keys to do so.
- Try to connect the audio and power connectors of the Parrot ASTEROID to the connectors of your vehicle. If this connection is impossible, you have to obtain an ISO adapter before installing the Parrot ASTEROID.
- Compare the Parrot ASTEROID antenna connector to the antenna connector of your vehicle. If an adapter is necessary, contact your local car audio specialist. Make sure you also supply power to your antenna if it is amplified. Power to the antenna can be supplied using the Parrot ASTEROID ISO cable.

Installing the car stereo

1. Insert the cage and fix it into the dashboard using the bracket mounting tab.
2. Access the vehicle's car stereo wiring harness from behind the dashboard.
3. Connect the audio and power connectors of the Parrot ASTEROID to the ones of your vehicle.
4. Check the wiring (as explained in the *Final check* section).
5. Install the audio cables (as explained in the *Installing the cables* section).
6. Install the double microphone (as explained in the *Installing the microphone* section).
7. Slide the car stereo into the Parrot ASTEROID cage and install the faceplate.

Final check

- Once all the connections are made, turn the ignition on then off to perform the installation test. The "Goodbye" message must be displayed.
- If it is not the case, it is necessary to swap the positions of the red and yellow wires. Indeed, the red wire of the power cable must be connected to the 12V ignition, the yellow wire to the permanent 12V and the black wire to the ground. This can be done simply by reversing both fuse holders located on the Parrot wiring.

Installing the cables

- Connect the iPod / iPhone®, USB, Jack cables and the GPS dongle to the Parrot ASTEROID. We recommend you connect all audio cables to the Parrot ASTEROID even if you do not plan on using them. Route the audio cables to a suitable location in your vehicle such as the glove box or arm rest compartment. It may be necessary to drill a hole in your dashboard to do so. Avoid using USB extension cables.
- Make sure you connect the iPod / iPhone cable to its specific USB port. "iPod" is written above it.
- Use the double-sided tape to stick the GPS dongle to your dashboard. Once you have stuck the dongle to the dashboard, wait for approximately 2 hours to make sure the adhesive tape adheres well.
- To guarantee an optimal reception quality we recommend you do not connect your internet USB key 3G on the Parrot ASTEROID directly : use the USB cable to install your device on the dashboard (or any other open area).
- Use the provided cable ties to make sure the cables are well fixed to the car stereo. Insert one of the cable ties into the slot in the top left of the back of the car stereo (refer to the diagram).

Installing the microphone

- Make sure the microphone is installed as close to the mouth of the user as possible. The ideal distance is 60 cm. The best possible location for the microphone is near the rear-view mirror.
- The microphone needs to be pointed towards the user.

Basic operations

- To remove the faceplate, press the eject button on its left. Place the faceplate into the provided carrying case in order to protect it from scratches and dust.



- To attach the faceplate, put it on the right side of the car stereo. Once the faceplate and the car stereo magnets connect, press the left side.
- To remove the car stereo from the dashboard, insert the provided extraction key until they click into place.

Getting started

Navigating through the menus

- Press the button to access the main menu.
- Browse through the menus by turning the wheel and confirm by pressing the wheel.
- Press the button to get back to previous menu.
- Press the button to access the pop-up menu corresponding to the current application. The pop-up menu allows you to change several settings or browse more easily through the content of your audio source or phonebook.
- Press the button to get to the track list if a song is currently being played. While navigating through the menus, press the SOURCE button to get to the Now Playing screen.

Connecting a phone to the Parrot ASTEROID

- Before pairing your phone with the Parrot ASTEROID, make sure that it is visible by all *Bluetooth* devices. To do so, select *Settings* > *Telephony* > *Visibility* then make sure the option is checked. If it is not the case, check it by pressing the jogwheel.
- Prior to using the Parrot ASTEROID with your phone for the very first time, you must initially pair both devices. To do so:
 1. From your phone, search for *Bluetooth*® peripherals and select "Parrot ASTEROID".

2. Enter «0 0 0 0» on your phone when prompted to do so.
> "Pairing successful" is displayed.

- Once your phone is paired to the Parrot ASTEROID, the connection between both devices will be automatically established each time the Parrot ASTEROID is turned on near your phone.
- You can pair up to 10 devices with the Parrot ASTEROID. If you attempt to pair an 11th phone, you will get the « Memory full » message. You must then delete a phone from the paired devices list. To do so:
 1. Select *Settings* > *Phone* > *Paired devices*.
 2. Select the phone then select *Delete*.

Synchronising the phonebook



- With most of the *Bluetooth* phones, the phonebook is automatically synchronized in the system's memory.

Warning: Only the contacts stored in the phone memory are synchronized. If your contacts are stored in your SIM card memory, transfer them onto your phone memory.

- If your phone does not support automatic synchronization, you can also use the Object Push function of your phone to send contacts from your mobile to the Parrot ASTEROID via *Bluetooth*. To do so, select *Settings* > *Telephony* > *Special pairing* > *Object Push*.

Phone

Receiving a call

- An incoming call is indicated by a ringtone. The name of the caller is announced if his number is recorded in the phonebook of the phone connected to the Parrot ASTEROID.
 - If you want to answer the call, press the  button. Then press the  button to end the call.
 - If you want to refuse this call, press the  button.

Making a call

- To make a call via voice recognition:
 1. Press the  button to launch the voice recognition feature.
 - > The Parrot ASTEROID asks you the name of the contact you want to call.
 2. Say the name of the contact and the type of number («Work», «Cellphone»...) if there are several numbers associated to your contact.
 - > The call is automatically launched if the voice tag is correctly understood.
 - > If it is not the case, a confirmation message is asked. Confirm by saying «Yes» or «Call».

Note: At any time, press the  button to exit voice recognition mode.

- Hold down the  button to redial the last dialed number.

Using the Parrot ASTEROID while on a call

- Use the jog wheel during a call to adjust the communication volume. The volume setting is saved for subsequent calls.
- During a call, if you want to continue the conversation on your phone (private conversation), press the  button.
- The Parrot ASTEROID allows you to send DTMF while on call. To do so, press the jogwheel.

Music

Using the voice recognition function

- The voice recognition function allows you to select the artist / album you want to hear via voice recognition. This function is only available if you are using the Parrot ASTEROID with a USB / SD / iPod peripheral.

Note : Several minutes of loading may be necessary when connecting your audio peripheral (USB / SD / iPod) to the Parrot ASTEROID for the first time, particularly if you are using audio peripheral with a large capacity or containing many audio files. This loading time will allow your audio files to be accessible via voice recognition.

- Press the  button then say the name of the artist / album.
- Check the albums and artists names in the metadatas of your music files. These names may be different from the ones displayed on your music files titles.

Radio

- To select a frequency:
 1. Press the SOURCE button until the Radio source is selected.
 2. Press briefly the ◀▶ buttons to change manually the radio station. Hold down the ◀▶ buttons to tune to the next available radio station.
- To get the list of all available stations:
 1. Press the SOURCE button until the Radio source is selected.
 2. Press the ≡ button and select Fullscan.
- To memorize a station:
 1. Press the SOURCE button until the Radio source is selected.
 2. Select the frequency manually or in Fullscan mode.
 3. Press the ≡ button then select Add to presets.
 - > To select a stored station, select the Presets mode.

iPod

Connect your iPod using the iPod connector then press the SOURCE button until the iPod source is selected.

USB storage device

1. Connect your USB storage device to the Parrot ASTEROID using the USB cable or the USB connectors on the back of the car stereo
2. Press the SOURCE button until the USB source is selected.

SD card

1. Remove the Parrot ASTEROID faceplate.
2. Insert the SD card into the appropriate slot with the contact surface facing down.
3. Reattach the faceplate.
4. Press the SOURCE button until the SD source is selected.

Analogue audio player

1. Connect the audio player using the Jack connector.
2. Press the SOURCE button until the Line in source is selected.
3. Start playing a song on your audio player.

Audio player connected via Bluetooth

- You can use the Parrot ASTEROID to listen to songs stored on your mobile phone or *Bluetooth* audio device. To do so, your phone / audio device must support the *Bluetooth* A2DP profile (Advanced Audio Distribution Profile).
- If you are using a *Bluetooth* audio player for the first time, you have to pair both devices.
- If both devices are already paired:
 1. Press the SOURCE button until the Bluetooth Audio source is selected.
 2. Start playing a song on your audio player.

Internet

Connecting the Parrot ASTEROID to the internet

- Use a USB cable to connect an internet USB key to the Parrot ASTEROID. Then follow the displayed instructions.

Warning: Using the Parrot Asteroid applications require a USB internet key and an appropriate subscription offer. Connecting the Parrot ASTEROID to Internet using an internet USB key may result in large additional roaming fees. Check the terms of use with your provider for more information. Make sure you check regularly your allowance and usage. Parrot is not responsible for any overcharge resulting in the use of the Parrot ASTEROID.

- If your phone supports the DUN *Bluetooth* profile (Dial-Up Networking), connecting your phone to the Parrot ASTEROID via *Bluetooth* will also allow you to use the Internet applications.

Using the Parrot ASTEROID applications

- Several types of applications are available with the Parrot ASTEROID : music, geolocation, driver assistance... The available applications are listed in the Parrot Asteroid menu and displayed on the product packaging.
- All applications may not be available in all countries. The use of some applications may need prior subscription.
- Please refer to our website www.parrot.com for more information.

Troubleshooting

Before you begin

- Make sure the "Goodbye" message is displayed on the Parrot ASTEROID screen when you turn the ignition off. Refer to the Checking the wiring section for more information.
- Reset the Parrot ASTEROID. To do so, remove the faceplate then use a paper clip to press the Reset button. Hold down the Reset button for 3 seconds.



- Make sure you have the latest software update on your Parrot ASTEROID. To do so, select Settings > About > Version. Compare this number with the one on our website, Downloads section.

Problems while using the phone function

- Make sure your phone is compatible with the Parrot ASTEROID. To do so, refer to the compatibility list of the Parrot ASTEROID available on our website www.parrot.com, in the Support & Downloads section.
- If your phone is compatible with the Parrot ASTEROID and if you already have the latest software update:
 1. Erase the memory of the Parrot ASTEROID. To do so, select **Settings > Advanced settings > Factory settings**.
 2. On your telephone, erase the Parrot system from the list of *Bluetooth* peripherals (or reboot your iPhone®).
 3. Repeat the pairing procedure for the 2 devices.

Problems while using the music function

- Several minutes of loading may be necessary when connecting your audio peripheral (USB / SD / iPod) to the Parrot ASTEROID for the first time, particularly if you are using audio peripheral with a large capacity or containing many audio files. This loading time will allow your audio files to be accessible via voice recognition.
- Reboot your iPod / iPhone before connecting it to the Parrot ASTEROID. To reboot your iPod / iPhone (this procedure will not erase any of your data) :

- iPod: press Menu and the centre button simultaneously until the iPod reboots.
 - iPhone: Press the On/Off button and the Home button simultaneously until the iPhone reboots. Do not touch the screen when the message "Slide to shutdown" appears.
- Some problems may occur if the iPod / SD card / USB device is already connected to the Parrot ASTEROID before you turn on the ignition. Connect the iPod / SD card / USB device once the ignition is turned on.

General information

Warranty

Without prejudice of legal warranty, Parrot products are warranted during 1 year from the date of purchase for defects in materials and workmanship, provided that no deterioration to the product has been made, and upon presentation of proof of purchase (invoice) to the retailer. Warranty does not cover: upgrading of the software items of the Parrot products with *Bluetooth* cell phones for compatibility purpose, data recovery, deterioration of the external aspect due to normal wear of the product, any damage caused by accident, misuse, misapplication, or non-Parrot products. Parrot is not responsible for storage, loss or damaged to data during transit or repair. Any product wrongfully declared to be defective will be returned to sender and inspection, process and carriage costs will be invoiced to him.

Correct disposal of This Product (Waste Electrical & Electronic Equipment)

This marking shown on the product or its literature, indicates that it should not be disposed with other household wastes at the end of its working life. To prevent possible harm to the environment or human health from uncontrolled waste disposal, please separate this from other types of wastes and recycle it responsibly to promote the sustainable reuse of material resources.

Household users should contact either the retailer where they purchased this product, or their local government office, for details of where and how they

can take this item for environmentally safe recycling. Business users should contract their supplier and the terms and conditions of the purchase contract. This product should not be mixed with other commercial wastes for disposal.

Modifications

The explanations and specifications in this guide are given for information purposes only and may be modified without prior notice. They are deemed to be correct at time of going to press. The utmost care has been taken when writing this guide, as part of the aim to provide you with accurate information. However, Parrot shall not be held responsible for any consequences arising from any errors or omissions in the guide, nor for any damage or accidental loss of data resulting directly or indirectly from the use of the information herein. Parrot reserves the right to amend or improve the product design or user guide without any restrictions and without any obligation to notify users. As part of our ongoing concern to upgrade and improve our products, the product that you have purchased may differ slightly from the model described in this guide. If so, a later version of this guide might be available in electronic format at Parrot's website at www.parrot.com.

FCC Compliance Statement

This device complies with part 15 of the FCC rules. Operation is subject to the following two conditions:

(1). this device may not cause harmful interference, and

(2). this device must accept any interference received, including interference that may cause undesired operation.

Note: The manufacturer is not responsible for any radio or tv interference caused by unauthorized modifications to this equipment. Such modifications could void the user's authority to operate the equipment.

Canada Class B statement: This Class B digital apparatus complies with Canadian ICES-003

Copyrights

Copyright © 2011 Parrot. All Rights Reserved

Declaration of Conformity

 We, Parrot S.A. 174 quai de Jemmapes, 75010 Paris, France, declare under our sole responsibility that our product, the Parrot ASTEROID to which this declaration relates is in conformity with appropriate standards EN 60065 :2002/A1 :2006/A11 :2008, EN 50371 (2002), EN 300328 v1.7.1 and EN 301 489-17 v1.3.2 following the provision of Radio Equipment and Telecommunication Equipment directive 1999/5/EC R&TTE and 2004/104/CE Automotive directive amended by the 2009/19/CE directive.
http://www.parrot.com/fr/support/guidesdaideenligne/parrot-asteroid/asteroid_ce_conformity_declaration.pdf

Hurtig start guide



Sammendrag

Før du går i gang.....	s. 15
Montering.....	s. 17
Første gang den brukes.....	s. 18
Telefon.....	s. 19
Musikk.....	s. 19
Internett.....	s. 20
I tilfelle av problemer.....	s. 21
Generell informasjon.....	s. 21

Før du går i gang

Angående denne veiledningen:

or å begrense papirforbruket, i samsvar med vårt formål om å utvise ansvar og respekt for miljøet, foretrekker Parrot å gjøre brukerveiledningene tilgjengelige online snarere enn å trykke dem. Denne forenklete veiledningen begrenser seg imidlertid til å gi deg de grunnleggende instruksjonene som gjør det mulig å bruke apparatet på en enkel måte. Du finner mer informasjon i delen Support og nedlastinger på vår webside www.parrot.com: Komplette bruksanvisning, Ofte stilte spørsmål, veiledninger...

Merk: iPod og iPhone (i modusen iPod) vil bli betegnet som «iPod» i denne håndboka.

Advarsel

- Funksjonene som krever lengre tids oppmerksomhet må kun benyttes når kjøretøyet står stille. Din og andre trafikanters sikkerhet har forrang over telefonsamtaler, musikk og navigasjonsprogrammene. Vær ansvarlig: Kjør forsiktig, og ta hensyn til dine omgivelser. Parrot fraskriver seg ethvert ansvar dersom du velger å ignorere denne advarselen.
- Bruk Parrot ASTEROID med et fornuftig lydnivå, slik at du til enhver tid kan høre lyder utenfor under kjøringen.
- Parrot ASTEROID inneholder magneter av typen NdFeB som kan skade gjenstander som er følsomme overfor magnetfelt (pacemakere, kredittkort, mekaniske klokker osv.).

Montering

Sikkerhetsinstruksjoner

Merk: Vi anbefaler at du kontakter en fagperson til denne monteringen, gjerne en i vårt nettverk av godkjente monterere.

- Slå av motoren før du foretar monteringen.
- Parrot ASTEROID er kun beregnet til å fungere på et kjøretøy med et 12 V batteri. Hvis ditt kjøretøy (f.eks.: I astebil) har et 24 V batteri, er det nødvendig å bruke et spenningsreduksjonsapparat.
- Forsikre deg om at ledningene er montert i god avstand fra varme områder (varmeutganger osv.) og bevegelige deler (girspake osv.)

Før du går i gang

- Ta ut den opprinnelige bilradioen fra kjøretøyet. Denne handlingen kan kreve bruk av uttreksnøkler.
- Kontroller om du kan få forbindelse mellom lyd- og strøm-kontaktene til Parrot ASTEROID og kjøretøyetys kontak-ter ved å sammenligne de to kontaktene. Hvis dette er umulig, må du bruke en ISO-adap-ter for å tilpasse Parrot ASTEROID til kjøretøyetys spesifikke kontak-ter. Kontakt en bilekspert for nærmere informasjon.
- Sammenlign antennekontakten til Parrot ASTEROID og den som tilhører kjøretøyet. Hvis det er nødvendig å bruke en antenneadap-ter, så kontakt en bilekspert for nærmere in-formasjon.
- Hvis antennen din er forsterket, har du muligheten til å tilføre den strøm via ISO-ledningen som følger med sammen med din Parrot ASTEROID.

• Montering av bilradioen

1. Sett inn monteringskassen og fest den i rommet ved å trekke klaffene til side og utover. Trekk kjøretøyetys lyd- og strømkabler mot utsiden av instrumentbordet, gjennom monteringskassen.
2. Forbind kjøretøyetys lydkontakter og strømkontakter med kontaktene til Parrot ASTEROID.
3. Kontroller monteringen (se avsnittet Kontrollere monteringen).
4. Monter lydkablene (se avsnittet Montering av tilbehør).
5. Monter den dobbelte mikrofonen (se avsnittet Montering av dobbel mikrofon).
6. Bruk den medfølgende kabelstrammeren for å sikre at kablene er godt festet til bilradioen. Sett inn en av kabel-strammerne på plassen som er beregnet til dette, øverst til venstre på baksiden av bilradioen (se skjema).
7. Sett bilradioen inn i monteringskassen, og sett på frontstykket.

Kontrollere monteringen

- Tenn og avbryt deretter kontakten til kjøretøyet når Parrot ASTEROID er montert: Meldingen «Farvel» skal nå vises på skjermen.
- Dersom dette ikke skjer, må du bytte om plasseringene på den røde og gule ledningen. Den røde ledningen til strømkabelen skal være koblet til 12 V tenning, den gule ledningen til den permanente 12 V og den svarte ledningen til jord. Dette gjøres ganske enkelt ved å bytte om de to kabelskoene på kabelsystemet til Parrot.

Montering av tilbehør

- Koble iPod®, USB- og Jack-kablene så vel som GPS-dongelen til Parrot ASTEROID. Vi anbefaler deg å koble til alle kablene til Parrot ASTEROID, selv om du ikke nødvendigvis har tenkt å bruke dem. Før lydkablene til et egnet sted som midtkonsollen eller hanskerommet. Det kan kreve at det lages et hull i instrumentbordet. Unngå så vidt mulig bruk av USB-skjøteledninger.
- iPod-kabelen må kobles til den hvite USB-porten som er beregnet til dette. Det står "iPod" over denne.
- For å sikre en optimal mottaks-kvalitet, anbefaler vi at du ikke kobler ditt 3G USB-modem direkte til Parrot ASTEROID: Bruk den medfølgende USB-kabelen for å montere tilbehøret på instrumentbordet (eller et annet utildekt sted).

Montering av den doble mikrofonen

- Sørg for at mikrofonen er montert så nærme brukerens hode som mulig. Den ideelle avstanden er 60 cm. Det anbefales å montere mikrofonen nærme bakspeilet.
- Rett mikrofonen mot brukerens munn.

Montering av GPS-dongle

- Monter GPS-dongelen i en sone uten hindringer.
- Rengjør instrumentbordet, og bruk deretter klebe-puten på baksiden av GPS-dongelen for å feste den til instrumentbordet. Vent deretter i omlag to timer uten å røre dongelen for å sikre at den sitter godt fast.
- Oppvarmede frontruter og vinduer med innlagt antenne kan påvirke GPS-mottakelsen og redusere påliteligheten til informasjonen fra navigasjonsprogrammene.

Grunnleggende bruk





- For å ta ut frontplaten, trykk på eject-knappen. Bruk den medfølgende lommen til å beskytte frontplaten.



- For å sette frontplaten på plass igjen, plasser først den høyre siden mot bilradioen. Når magnetene på frontplaten og bilradioen får kontakt, så trykk på venstre side.
- For å ta bilradioen ut av rommet, så ta ut frontplaten og bruk deretter den medfølgende uttreksnøkkelen

Første gang den brukes

Navigere i menyene

- Trykk på knappen  for å gå til hovedmenyen.
- Naviger i menyene ved å dreie på hjulet, og godkjenn ved å trykke på hjulet.
- For å gå tilbake til forrige meny, trykk på knappen .
- Trykk på knappen  for å komme til pop up-menyen som svarer til det aktuelle programmet. Pop up-menyen gjør det især mulig for deg å få tilgang til programmets tilleggsfunksjoner, å endre visse innstillinger eller å bla raskere igjennom innholdet av din kontaktliste eller din lydkilde.
- Under avspilling av en musikkfil, trykk på knappen  for å gå tilbake til menyen. Når du navigerer i menyene, så trykk på knappen SOURCE for å gå tilbake til avspilleren.

Koble en telefon til Parrot ASTEROID

- Før du parer telefonen din med Parrot ASTEROID, så forsikre deg om at din Parrot ASTEROID er innstilt til å være synlig for alle Bluetooth-apparater. For å gjøre dette, velg Settings > Phone > Visibility og kontroller at alternativet er krysset av. Hvis ikke, så kryss det av ved å trykke på hjulet.
- Dersom det er første gang du bruker en telefon sammen med Parrot ASTEROID, må du først utføre en paring av de to apparatene. Når de to apparatene gjensidig har oppdaget hverandre, er det ikke lenger nødvendig å foreta denne operasjonen. Slik går du fram:
 1. Fra telefonen søker du etter Bluetooth®-enheter og velger deretter «Parrot ASTEROID».
 2. Paringsprosedyren avhenger altså av din telefonmodell:

- Hvis telefonen ber deg skrive inn PIN-koden for Bluetooth, så skriv inn «0000».
- Hvis Parrot ASTEROID og telefonen viser to koder, så kontroller om kodene er identiske, og deretter bekreft eller annuller.
 - > Skjermen til Parrot ASTEROID viser «Paring gjennomført».

- Når telefonen er parett med Parrot ASTEROID, vil forbindelsen mellom de to apparatene skje automatisk så snart de to apparatene er tent og i nærheten av hverandre.
- Du kan pare inntil 10 apparater med Parrot ASTEROID. Hvis du prøver å pare en 11. telefon, vises meldingen «Memory full»: Du må altså slette en parett telefon. Slik går du fram:
 1. Velg Settings > Phone > Paired devices.
 2. Velg telefonen, og velg deretter Delete.

Synkronisere telefonens kontaktliste



- Med de fleste Bluetooth-telefoner blir kontaktlisten automatisk synkronisert med systemets minne.

Advarsel: Kun kontaktene som er registrert i telefonens minne blir synkronisert. Hvis kontaktene dine er registrert i minnet på SIM-kortet, så overfør dem til telefonens minne. Se i brukerveiledningen til telefonen for mer informasjon.

- Hvis telefonen din ikke støtter automatisk synkronisering, kan du også sende kontaktene på telefonen til Parrot ASTEROID via Bluetooth. For å gjøre dette, velg Settings > Telephony > Special pairing > Object Push.

Telefon

Motta et anrop

- Et innkommende anrop angis med en ringetone. Navnet og nummeret til kontakten opplyses dersom nummeret til kontakten er registrert i kontaktlisten på telefonen som er forbundet til din Parrot ASTEROID.
 - Dersom du vil akseptere anropet, trykker du på knappen  Trykk på knappen  for å avslutte anropet.
 - Dersom du vil avvise anropet, trykker du på knappen .

Foreta et anrop

Slik foretar du et anrop ved hjelp av stemmegjenkjenning:

1. Trykk på knappen  for å starte prosessen med stemmegjenkjenning.
 - > Parrot ASTEROID spør deg om navnet på kontakten som du ønsker å ringe til.
2. Si navnet på kontakten etterfulgt av nummertypen («**Work**», «**Cellphone**»...) Hvis flere nummer er tilknyttet denne kontakten.
 - > Anropet starter automatisk hvis stemmekommandoen har blitt riktig forstått.
 - > I motsatt fall utsender håndfrisystemet en bekreftelsesmelding. Bekreft ved å si «**yes**» eller «**call**».

Merk: Du kan når som helst trykke på knappen  for å avbryte anropsprosedyren.

- Dersom du ønsker å ringe opp det seneste inntastede nummeret, trykker du på knappen  i to sekunder.

Bruk mens en samtale pågår

- For å justere lydvolume under en telefonsamtale, bruk hjulet. Volumet bevares ved de følgende telefonsamtalene.
- Hvis du vil overføre en pågående telefonsamtale til telefonen din, så trykk på knappen .
- Parrot ASTEROID gjør det mulig for deg å sende DTMF under en samtale. For å gjøre dette, trykk på hjulet mens telefonsamtalen pågår.

Musikk





Bruke funksjonen stemmegjenkjenning av musikk

- Funksjonen stemmegjenkjenning av musikk gjør det mulig via stemmegjenkjenning å velge hvilke artister eller album du vil høre. Denne funksjonen er tilgjengelig hvis du bruker Parrot ASTEROID sammen med iPod / USB / SD, eller hvis du bruker programmet Deezer.

Merk: Lastingen kan ta flere minutter ved den først tilkoblingen av din lydenhet (iPod / USB / SD) til Parrot ASTEROID, især dersom lydenheten inneholder en stor mengde musikkfiler. Denne lastetiden lar lydfilene bli tilgjengelige via stemmegjenkjenning.

- Trykk på knappen , og si deretter navnet på artisten eller albumet du vil lytte til.
- Kontroller navnene på artistene og albumene i taggene (metadataen) til musikkfilene. Disse kan være annerledes enn de som vises i titlene på musikkfilene.

Bruke radiofunksjonen

- Slik velger du en frekvens:
 1. Trykk på knappen SOURCE inntil Radio velges. Bruk knappene   for å velge en frekvens manuelt. Du kan også trykke i to sekunder på knappene   for å starte et automatisk søk mot forrige / neste stasjon.
- Slik får du listen over alle tilgjengelige radiostasjoner:
 1. Trykk på knappen SOURCE inntil Radio velges.
 2. Trykk på knappen  og velg Fullscan.

- Slik programmerer du en stasjon:
 1. Trykk på knappen SOURCE inntil Radio velges.
 2. Velg frekvensen manuelt eller ved bruk av funksjonen Fullscan.
 3. Trykk på knappen , og velg deretter alternativet Add to presets.
> Du finner deretter denne stasjonen ved å velge funksjonen Presets.

Bruk med iPod

Koble din iPod til iPod-kabelen, og trykk deretter på knappen SOURCE inntil iPod velges.

Bruk med en USB-nøkkel

1. Koble din USB-enhet til USB-kabelen eller på baksiden av bilradioen.
2. Trykk på knappen SOURCE inntil USB velges.

Bruk med et SD-kort

1. Ta av frontplaten til Parrot ASTERIOD.
2. Sett SD-kortet inn i sporet som er beregnet til dette, med kontaktflaten pekende ned.
3. Sett frontplaten på plass igjen.
4. Trykk på knappen SOURCE inntil SD velges.

Bruk med en analog lydavs spiller

Parrot ASTERIOD gjør at du kan lytte til musikkfiler fra en lydavs spiller som ikke er *Bluetooth*-kompatibel og som ikke er utstyrt med en USB-utgang (f.eks.: CD-spiller). Slik går du fram:

1. Koble til lydavs spilleren ved bruk av Jack-kontakten.
2. Trykk på knappen SOURCE inntil Line-inngang velges.
3. Start avspillingen fra din lydavs spiller.

Bruk med en *Bluetooth*-lydavs spiller

- Du kan bruke Parrot ASTERIOD til å lytte til musikkfiler som er lagret på en *Bluetooth*-lydavs spiller, dersom denne støtter A2DP (Advanced Audio Distribution Profile).
- Hvis du bruker lydavs spilleren for første gang, må du først pære den til din Parrot ASTERIOD.
- Hvis lydavs spilleren allerede er parett til Parrot ASTERIOD :
 1. Trykk på knappen SOURCE inntil *Bluetooth* Audio velges.
 2. Start avspillingen av en musikkfil på lydavs spilleren.

Internett

Koble Parrot ASTERIOD til Internett

- Gå til vår webside for å finne listen over 3G USB-modem og telefoner som er kompatible med Parrot ASTERIOD.

Advarsel: Internett-tilkobling via et 3G USB-modem krever et abonnementsstilbud fra en telefonoperatør. Bruken av denne tjenesten kan medføre betydelige kostnader ved roaming. Undersøk dine abonnementsbetingelser og ditt forbruk hos din operatør. Parrot fraskriver seg ethvert ansvar for kostnader forbundet med slik bruk.

- Koble et 3G USB-modem til Parrot ASTERIOD ved hjelp av en USB-kabel. Følg deretter instruksjonene på skjermen.
- Hvis du har en telefon som støtter *Bluetooth*-profilen DUN (Dial-Up Networking) eller PAN (Personal Area Network), gjør *Bluetooth*-tilkoblingen mellom din telefon og Parrot ASTERIOD det mulig å dele telefonens 3G-tilkobling.

Bruke programmene til Parrot Asteriod

- Du har muligheten til å bruke flere typer programmer med Parrot ASTERIOD: Musikk, geolokalisering, kjøreassistanse. Hvilke program som er tilgjengelige varierer avhengig av land. De tilgjengelige programmene i din Parrot ASTERIOD vises i menyen og/eller er indikert på produktets emballasje.
- Visse programmer kan kreve et abonnement.
- For mer informasjon om bruken av de tilgjengelige programmene, gå til supportsiden til Parrot ASTERIOD.

I tilfelle av problemer

Før du går i gang

- Forsikre deg om at meldingen "Goodbye" vises på skjermen til Parrot ASTEROID når du avbryter kontakten med kjøretøyet. Se avsnittet Kontrollere monteringen for mer informasjon.
- Gjenstart apparatet. For å gjøre dette, ta av frontplaten og bruk en penn eller en annen spiss gjenstand til å trykke på knappen **Reset**. Trykk på knappen **Reset** i tre sekunder.

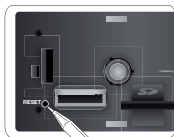

- Kontroller at du har den siste oppdateringen på Parrot ASTEROID. For å gjøre dette, velg **Settings > About > Version**. Sammenlign dette utgavenummeret med det som står på vår [webseite](#) under avsnittet **Nedlastinger**.

Problemer knyttet til telefonfunksjonen

- Kontroller kompatibiliteten til telefonen med Parrot ASTEROID. Du finner kompatibilitetslisten til Parrot ASTEROID på vår [webseite](#) www.parrot.com, avsnitt **Support & Downloads**.
- Hvis telefonen din er indikert som kompatibel, og hvis din Parrot ASTEROID allerede har den siste oppdateringen, så slett paringen mellom de to apparatene på Parrot ASTEROID og på telefonen din, gjenstart de to apparatene og gjenetabler tilkoblingen mellom de to apparatene.

Problemer knyttet til musikkfunksjonen

- Det kan ta flere minutter ved den første tilkoblingen av din lydenhet (USB / SD / iPod) til Parrot ASTEROID, især dersom lydenheten inneholder en stor mengde musikkfiler. Denne lastetiden lar lydfilene bli tilgjengelige via stemmegjenkjenning.
- Gjenstart din iPod / iPhone® før du kobler den til Parrot ASTEROID på nytt. Slik gjenstarter du en iPod / iPhone (denne prosedyren sletter ingen data):
 - iPod: Trykk samtidig på **Meny** og på midtknappen inntil iPod-en starter på nytt.
 - iPhone / iPod touch: Trykk samtidig på **av/på**-knappen og på **Home**-knappen inntil iPhone-en starter på nytt. Ikke berør skjermen når meldingen "Slide to shutdown" vises.
- Visse problemer kan oppstå dersom den eksterne enheten allerede er koblet til Parrot ASTEROID når du etablerer kontakt. Prøv på nytt ved å koble til den eksterne enheten etter å ha etablert kontakt.

Generelle opplysninger

Garanti

Parrots produkter er garantert med hensyn til deler og arbeid i ett (1) år fra innkjøpsdato, bortsett fra dersom produktet er endret. Kjøpsbevis (med angivelse av innkjøpsdato og produktets serienummer) må forelegges forhandler eller Parrot direkte. Garantien dekker ikke oppdatering av programvare som er lastet inn i Parrots produkter med Bluetooth®-mobiltelefoner med sikte på kompatibilitet eller gjenoppretting av data. Garantien dekker heller ikke utvendige skader på produktet ved normal bruk, skader grunnet ulykke, unormal eller uautorisert bruk eller bruk av produkter som ikke stammer fra Parrot. Parrot er ikke ansvarlig for lagring eller tap/ødeleggelse av data under transport eller reparasjon.

Hvis det viser seg at det innsendte produktet ikke er defekt, vil det bli returnert til avsenderen, og utgiftene forbundet med behandling, kontroll og transport vil bli fakturert vedkommende.

Korrekt avhending av dette produkt

(håndtering av elektrisk og elektronisk avfall) Denne merkingen som vises på produktet eller dens dokumentasjon, indikerer at den ikke skal kastes sammen med ordinært husholdningsavfall ved slutten av sin levetid. For å hindre mulige skade på miljøet eller menneskelig helse fra ukontrollert avfallsavhending, vennligst atskill dette fra andre typer avfall og resirkuler det ansvarlig for å fremme bærekraftig gjenbruk av materielle ressurser.

Endringer

Forklaringene og spesifikasjonene i denne veiledningen gis kun i informasjonsøyemed og kan endres uten forvarsel. De anses for å være korrekte på trykktidspunktet. Ved utarbeidelsen av denne veiledningen har vi gått svært omhyggelig frem for å gi deg nøyaktig informasjon.

Men Parrot kan ikke holdes ansvarlig for eventuelle følger som oppstår ved feil eller utelatelser i veiledningen, eller for skader eller tap av data som direkte eller indirekte skyldes bruken av informasjonene i håndboken. Parrot forbeholder seg retten til å endre eller forbedre produktets utforming eller innholdet i brukerveiledningen uten forbehold og uten forpliktelse til å informere brukerne.

I rammen av vårt kontinuerlige arbeid med å oppgradere og forbedre våre produkter kan det være at produktet du kjøpte er noe forskjellig fra modellen som er beskrevet i denne veiledningen. Er dette tilfelle, kan en oppdatert versjon av denne veiledningen være tilgjengelig i elektronisk format på Parrots webområde på www.parrot.com.

Korrekt avhending av dette produkt (håndtering av elektrisk og elektronisk avfall)

Denne merkingen som vises på produktet eller dens dokumentasjon, indikerer at den ikke skal kastes sammen med ordinært husholdningsavfall ved slutten av sin levetid. For å hindre mulige skade på miljøet eller menneskelig helse fra ukontrollert avfallsavhending, vennligst atskill dette fra andre typer avfall og resirkuler det ansvarlig for å fremme bærekraftig gjenbruk av materielle res-surser. Husholdningsbrukere bør kontakte enten forhandleren der de kjøpte produktet, eller lokale myndigheter, for detaljer om hvor og hvordan frakte denne artikkelen for miljømessig trygg resirkulering. Forretningsbrukere bør kontakte sin leverandør og undersøke vilkårene i kjøpekontrakten. Dette produktet skal ikke blandes med kommersielt avfall som skal kastes.

Краткое руководство по эксплуатации



Содержание

Предварительные замечания.....	стр.23
Установка.....	стр.25
Первое включение.....	стр.26
Телефон.....	стр.27
Музыка.....	стр.27
Интернет.....	стр.28
В случае проблемы.....	стр.29
Общая информация.....	стр.29

Предварительные замечания

Информация о руководстве

В целях снижения потребления бумаги и в рамках нашей программы ответственного и бережного отношения к окружающей среде, компания Parrot публикует документацию для пользователей в открытом доступе в Интернете, а не в печатном виде. В настоящем кратком руководстве даны основные инструкции по использованию аппарата. Более подробную информацию можно получить и скачать с сайта www.parrot.com в разделе "Поддержка": полное руководство, ответы на часто задаваемые вопросы, обучающие программы...

Примечание: устройства iPod и iPhone (в режиме iPod) в данном руководстве будут названы iPod.

Внимание

- Функции, требующие повышенного внимания, должны использоваться только, когда автомобиль неподвижен. Ваша безопасность и безопасность других участников дорожного движения важнее, чем телефонные звонки, музыка и навигационные приложения. Будьте ответственны: ведите автомобиль осторожно и следите за окружающей обстановкой. Parrot не несет никакой ответственности в том случае, если вы решили игнорировать это предупреждение.
- Устанавливайте на Parrot ASTEROID разумный уровень громкости, чтобы всегда слышать внешний шум во время движения.
- В Parrot ASTEROID используются неодимовые магниты (NdFeB), которые могут повредить предметы, чувствительные к магнитному полю (кардиостимуляторы, кредитные карты, механические часы и т.д.).

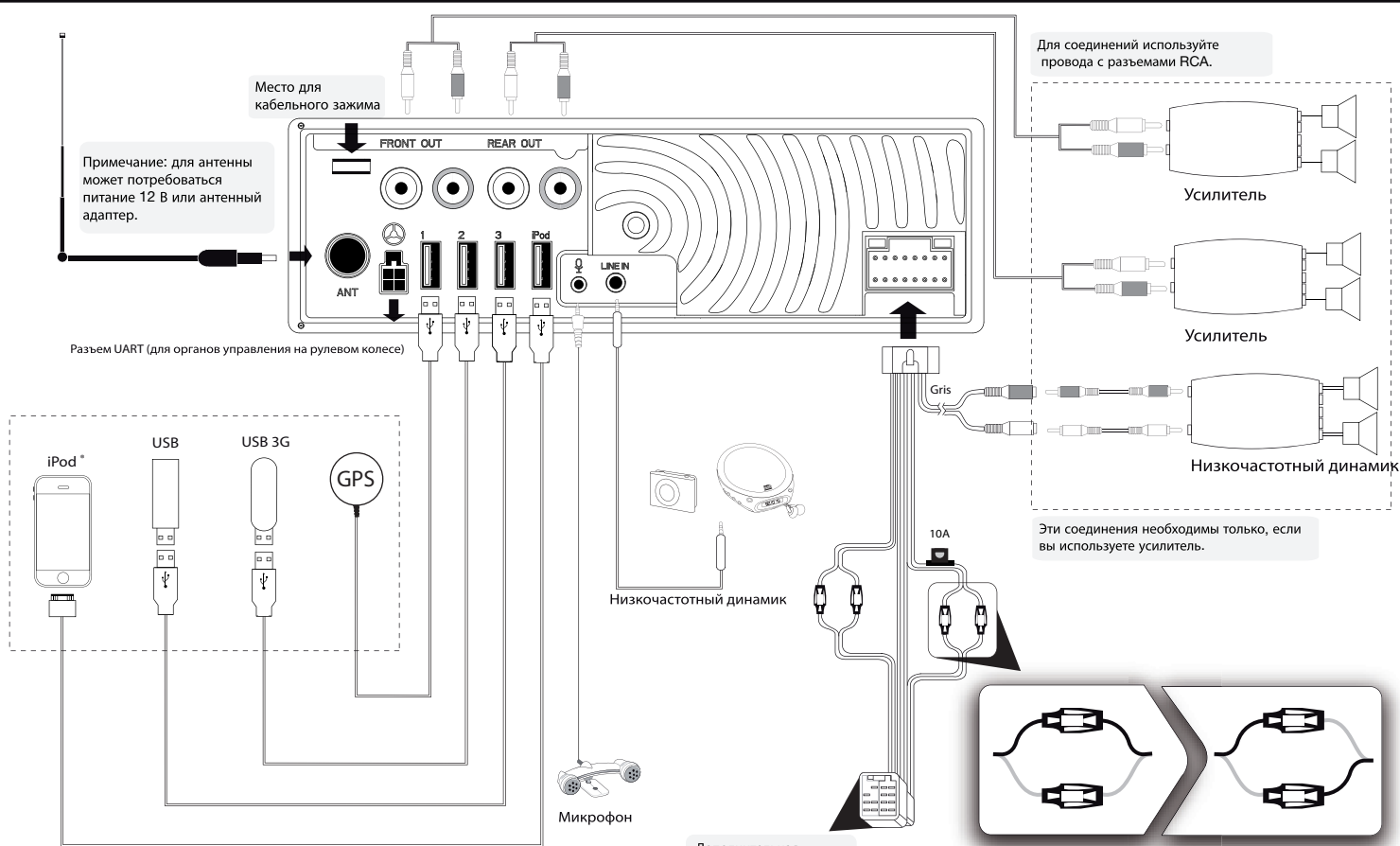

Установка

Правила техники безопасности

Примечание: мы рекомендуем обратиться для установки к профессионалам, например, в одну из наших уполномоченных сетей.

- Перед выполнением подключений выключите двигатель автомобиля.
- Parrot ASTEROID предназначен только для автомобилей с напряжением бортовой сети 12 В. Если напряжение сети вашего автомобиля (например, грузовика) — 24 В, необходим понижающий трансформатор.
- Убедитесь, что провода проложены вдали от мест нагрева (отверстий системы отопления и т.д.) и движущихся частей (рычага переключения передач и т.д.).

Подготовка

- Снимите автомагнитолу автомобиля. Для этого может потребоваться специальный съемник.
- Убедитесь, что разъемы аудиосистемы и питания Parrot ASTEROID и автомобиля совместимы. Если соединение невозможно, для включения Parrot ASTEROID в разъемы автомобиля необходимо использовать адаптер ISO. За дополнительной информацией обратитесь к профессиональному автомастеру.
- Сравните разъем антенны Parrot ASTEROID и автомобиля. Если необходим адаптер для антенны, обратитесь к профессиональному автомастеру.
- Если антенна имеет усилитель, вы можете обеспечить его питание по проводу ISO, входящему в комплект поставки Parrot ASTEROID.

Установка автомагнитолы

1. Вставьте на место монтажный кронштейн и зафиксируйте его, разведя язычки наружу. Вытяните провода аудиосистемы и питания из приборной панели автомобиля наружу, через монтажный кронштейн.
2. Соедините разъемы аудиосистемы и питания автомобиля и Parrot ASTEROID.
3. Проверьте установку (см. раздел Проверка установки).
4. Проложите провода аудиосистемы (см. раздел Установка аксессуаров).
5. Установите двойной микрофон (см. раздел Установка двойного микрофона).
6. Для правильной фиксации проводов на автомагнитоле используйте хомуты, входящие в комплект поставки. Один из хомутов вставьте в предусмотренное для него гнездо слева вверху на задней панели автомагнитолы (см. схему).
7. Вставьте автомагнитолу в монтажный кронштейн и установите переднюю панель.

Проверка установки

- После установки Parrot ASTEROID включите и выключите зажигание автомобиля: на дисплее должно появиться сообщение «Goodbye».
- Если это не так, поменяйте местами красный и желтый провода. Красный провод питания должен быть подключен к 12 В постоянного тока после замка зажигания, желтый — к 12 В до замка зажигания, а черный — к массе. Для этого достаточно поменять местами две клеммы на проводке Parrot.

Установка аксессуаров

- Подключите к Parrot ASTEROID провода iPod®, USB и Jack, а также модуль GPS. Мы рекомендуем подключить все провода, даже если вы не предполагаете использовать соответствующие функции. Выведите нужные разъемы из отделения для мелких предметов или перчаточного ящика. Для этого может потребоваться просверлить отверстие внутри приборной панели. По возможности не используйте USB-удлинители длиной несколько метров.
- Провод iPod необходимо подключить к предусмотренному для этого белому разъему USB. Над ним вы найдете маркировку «iPod».
- Для лучшего приема не включайте ключ 3G непосредственно в Parrot ASTEROID: используйте прилагаемый провод USB и установите ключ на приборной панели (или любой другой открытой поверхности).

Установка двойного микрофона

- Убедитесь, что микрофон находится как можно ближе к голове пользователя. Оптимальное расстояние равно 60 см. Желательно установить микрофон рядом с зеркалом заднего вида.
- Направьте микрофон в сторону рта пользователя.

Установка ключа GPS

- Установите ключ GPS на свободном пространстве.
- Протрите приборную панель и прикрепите ключ GPS, используя клейкий слой на его обратной стороне. Для надежной фиксации не перемещайте ключ в течение приблизительно двух часов.
- Атермические стекла и стекла со встроенной антенной могут затруднять прием сигналов GPS и снижать надежность работы навигационных приложений.

Основные функции



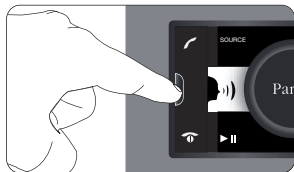

- Чтобы снять переднюю панель, нажмите на кнопку выброса. Положите переднюю панель в приложенный футляр для защиты.



- Устанавливая переднюю панель, начинайте с правой стороны. Как только магниты передней панели и автомагнитолы соприкоснутся, нажмите на левую сторону.
- Чтобы снять автомагнитолу, снимите переднюю панель, а затем используйте прилагающийся съемник.

Первое включение

Использование меню

- Для доступа к главному меню нажмите на кнопку .
- Для выбора пунктов меню вращайте ручку, для подтверждения выбора нажмите на нее.
- Для возврата к предыдущему меню нажмите кнопку .
- Для доступа к контекстному меню текущего приложения нажмите кнопку . Контекстное меню дает, в частности, доступ к дополнительным функциям, некоторым настройкам, ускоренному просмотру содержимого каталога или аудиоустройства.
- Чтобы вернуться к меню во время воспроизведения музыкального файла, нажмите кнопку . И наоборот, для перехода от меню к воспроизведению, нажмите кнопку SOURCE.

Подключение мобильного телефона к Parrot ASTEROID

- Перед сопряжением телефона с Parrot ASTEROID убедитесь, что Parrot ASTEROID настроен для обнаружения любыми устройствами Bluetooth. Для этого выберите Settings > Phone > Visibility и проверьте, стоит ли флажок для этой настройки. Если нет, поставьте флажок, нажав на ручку.
- При первом использовании телефона с Parrot ASTEROID следует выполнить сопряжение этих аппаратов. После того, как оба аппарата обнаружат друг друга, необходимости в повторном сопряжении не будет. Для этого:
 1. На телефоне включите поиск устройств Bluetooth®, затем выберите «Parrot ASTEROID».

2. Дальнейшая процедура соединения зависит от модели телефона:

- Если телефон предлагает ввести PIN-код Bluetooth, введите «0000».
 - Если Parrot ASTEROID и телефон показывают два кода, убедитесь, что они одинаковы, затем подтвердите или отмените. >На дисплее Parrot ASTEROID появится сообщение «Pairing successful».
- После сопряжения телефона с Parrot ASTEROID, соединение между аппаратами будет выполняться автоматически, каждый раз, когда они будут оказываться вблизи друг друга.
 - Возможно сопряжение с Parrot ASTEROID до 10 аппаратов. При попытке сопряжения 11-го телефона появится сообщение «Memory full»: в этом случае нужно отменить сопряжение с одним из телефонов. Для этого:
 1. Выберите Settings > Phone > Paired devices.
 2. Выберите телефон и выберите Delete.

Синхронизация телефонной книги



- При использовании большинства телефонов с Bluetooth телефонная книга автоматически синхронизируется с системной памятью.

Внимание! Синхронизируются только контакты, сохраненные в памяти телефона. Если контакты хранятся на SIM-карте, перенесите их в память телефона. За более подробной информацией обратитесь к руководству по эксплуатации телефона.

- Если телефон не поддерживает автоматическую синхронизацию, можно перенести контакты из телефона на Parrot ASTEROID через Bluetooth. Для этого выберите Settings > Telephony > Special pairing > Object Push.

Телефон

Входящий вызов

- О входящем вызове свидетельствует звуковой сигнал. Если номер занесен в телефонную книгу телефона, подключенного к Parrot ASTEROID, будут отображены имя и номер абонента.
 - Если вы хотите ответить на вызов, нажмите кнопку . Для завершения разговора нажмите кнопку .
 - Если вы хотите отклонить вызов, нажмите кнопку .

Исходящий вызов

Вызов при помощи функции распознавания речи:

1. Нажмите кнопку , чтобы включить функцию распознавания речи.
 - > Parrot ASTEROID запросит имя абонента, которому вы хотите позвонить.
2. Произнесите имя абонента и категорию номера («Work», «Cellphone»...), если за абонентом закреплено несколько номеров.
 - > Если команда распознана верно, будет автоматически набран нужный номер.
 - > В противном случае система «свободные руки» запросит подтверждение. Для подтверждения произнесите «yes» или «call»

Примечание: Вы можете в любой момент отменить вызов, нажав кнопку .

- Чтобы позвонить по последнему набранному номеру, нажмите на две секунды кнопку .

Использование аппарата во время разговора

- Для регулировки громкости во время разговора используйте ручку. Настройка громкости сохраняется для дальнейших вызовов.
- Чтобы перевести текущий разговор на свой телефон, нажмите кнопку .
- Parrot ASTEROID позволяет передавать сигналы тонального набора (DTMF). Для этого во время разговора нажмите на ручку.

Музыка





Использование функции распознавания речи для выбора музыки



- Функция распознавания речи позволяет выбирать артиста или альбом для прослушивания. Эта функция доступна при использовании Parrot ASTEROID с периферийными устройствами типа iPod / USB / SD или с приложением Deezer.

Примечание: при первом подключении периферийного устройства (iPod / USB / SD) к Parrot ASTEROID может потребоваться несколько минут, особенно, если устройство содержит большое количество музыкальных файлов. Это время необходимо для того, чтобы музыкальные записи стали доступны для функции распознавания голоса.

- Нажмите кнопку  и произнесите имя артиста или название альбома, который вы хотите прослушать.
- Проверьте имена артистов и названия альбомов в тэгах (метаданных) музыкальных файлов. Они могут отличаться от тех, которые отображаются в названии музыкального произведения.

Прием радиостанций

- Чтобы выбрать частоту:
 1. С помощью кнопки SOURCE выберите Radio.
 2. Для выбора частоты вручную используйте кнопки  . Вы также можете удерживать кнопки   в течение двух секунд, чтобы запустить автоматический поиск предыдущей / следующей станции.

- Чтобы составить список всех доступных станций:
 1. С помощью кнопки SOURCE выберите Radio.
 2. С помощью кнопки  выберите Fullscan.
- Чтобы сохранить станцию:
 1. С помощью кнопки SOURCE выберите Radio.
 2. Выберите частоту вручную или в режиме сканирования Fullscan.
 3. Нажмите кнопку  и выберите опцию Add to presets.
 - > Затем вы сможете найти эту станцию, выбрав режим Presets.

Использование с iPod

Подключите iPod к проводу iPod и с помощью кнопки SOURCE выберите iPod.

Использование с ключом USB

1. Подключите устройство USB к проводу USB или гнезду в задней части автомагнитолы.
2. С помощью кнопки SOURCE выберите USB.

Использование с картой SD

1. Снимите переднюю панель Parrot ASTEROID.
2. Вставьте карту SD в предусмотренное для нее гнездо, контактами вниз.
3. Установите переднюю панель на место.
4. С помощью кнопки SOURCE выберите SD.

Использование с аналоговым аудиоплеером

Parrot ASTEROID позволяет прослушивать файлы с аудиоплеера без Bluetooth и выхода USB (например, проигрывателя компакт-дисков). Для этого:

1. Подключите аудиоплеер при помощи разъема Jack.
2. TC помощью кнопки SOURCE выберите Line in.

3. Включите воспроизведение на аудиоплеере.

Использование с аудиоплеером с Bluetooth

- Вы можете использовать Parrot ASTEROID для прослушивания музыкальных файлов с аудиоплеера с Bluetooth, если он поддерживает профиль A2DP (Advanced Audio Distribution Profile).
- При первом использовании аудиоплеера нужно выполнить его сопряжение с Parrot ASTEROID.
- Если аудиоплеер уже сопряжен с Parrot ASTEROID:
 1. TC помощью кнопки SOURCE выберите Bluetooth Audio.
 2. Включите воспроизведение на аудиоплеере.

Интернет

Подключение Parrot ASTEROID к сети интернет

- Список ключей 3G и телефонов, совместимых с Parrot ASTEROID, приведен на нашем веб-сайте.

Внимание! Для подключения к сети интернет с помощью ключа 3G необходим соответствующий договор с оператором мобильной связи. Использование этого сервиса может привести к значительным расходам на роуминг. Узнайте условия подписки и контроля трафика у вашего оператора. Parrot не несет ответственности за связанные расходы.

- Подключите ключ 3G к Parrot ASTEROID при помощи провода USB. Следуйте инструкциям на дисплее.
- Если ваш телефон поддерживает Bluetooth DUN (Dial-Up Networking) или PAN (Personal Area Network), его подключение к Parrot ASTEROID через Bluetooth позволит открыть общий доступ к 3G соединению телефона.

Использование приложений Parrot ASTEROID

- Вы можете использовать на Parrot ASTEROID различные приложения, связанные с музыкой, определением местонахождения, помощью при вождении. В зависимости от страны использования доступны разные приложения. Доступные приложения отображаются в меню Parrot ASTEROID и/или указаны на упаковке устройства.
- Для использования некоторых приложений требуется подписка.

В случае проблем

Предварительные проверки

- Убедитесь, что сообщение «Goodbye» появляется на дисплее Parrot ASTEROID при выключении зажигания автомобиля. Более подробная информация приведена в разделе «Проверка установки».
- Инициализируйте устройство. Для этого снимите переднюю панель и нажмите ручкой или другим острым предметом на кнопку Reset. Держите кнопку Reset нажатой в течение трех секунд.

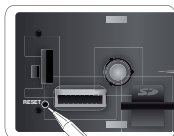

- Убедитесь, что вы используете последнюю версию программного обеспечения Parrot ASTEROID. Для этого выберите Settings > About > Version. Сравните номер версии с номером, указанным на нашем сайте в разделе загрузок.

Проблемы при использовании телефона

- Проверьте совместимость телефона с Parrot ASTEROID. Список совместимых телефонов приведен на нашем сайте www.parrot.com в разделе Support & Downloads.
- Если телефон совместим и на Parrot ASTEROID установлена последняя версия программного обеспечения, отмените сопряжение на Parrot ASTEROID и на телефоне, перезагрузите аппараты и вновь выполните их сопряжение.

Проблемы при воспроизведении музыки

- При первом подключении периферийного устройства (USB, SD, iPod) к Parrot ASTEROID может потребоваться несколько минут, особенно, если устройство имеет большой объем памяти и содержит большое количество музыкальных файлов. Это время необходимо для того, чтобы музыкальные записи стали доступны для функции распознавания голоса.
- Инициализируйте iPod / iPhone® перед повторным подключением к Parrot ASTEROID. Инициализация iPod / iPhone (при этом никакие данные не удаляются):
 - iPod: нажмите одновременно кнопку Меню и центральную кнопку, чтобы перезагрузить iPod.
 - iPhone / iPod touch: нажмите одновременно кнопку выключения и кнопку Home, чтобы перезагрузить iPhone. Не прикасайтесь к экрану, когда сообщение появится сообщение «Slide to shutdown».
- Некоторые проблемы могут возникнуть при включении зажигания автомобиля в то время, как периферийное устройство уже подключено к Parrot ASTEROID. Попробуйте подключить устройство после включения зажигания.

Общая информация

Гарантия

Parrot имеет гарантию на детали и изготовление в течение 1 года, начиная с даты продажи, за исключением изменения изделия и при предоставлении подтверждения покупки (дата и место покупки, серийный номер изделия) у продавца или непосредственно в компании Parrot.

Гарантия не распространяется на обновление программного обеспечения, входящего в комплект изделий компании Parrot с сотовыми телефонами с функцией Bluetooth®, с точки зрения его совместимости, на восстановление данных, внешние повреждения изделия в результате его нормального использования, на любые случайные повреждения, повреждения в результате неправильного или несанкционированного использования изделия или изделия, изготовленного не компанией Parrot. Компания Parrot не несет ответственности за сохранность, утрату или повреждение данных во время транспортировки или ремонта.

Любое изделие, дефектов которого не было обнаружено, будет возвращено отправителю и все расходы на обработку, проверку и транспортировку будут оплачиваться отправителем.

Модификации

Содержащиеся в данном руководстве пояснения и спецификации приведены только для информации и могут быть изменены без предварительного уведомления. Они признаны правильными на момент выпуска. Данное руководство было составлено с особой тщательностью, чтобы предоставить вам точную информацию.

Тем не менее, Parrot не несет ответственности за какие-либо последствия в результате ошибок или опущений в руководстве, а также за какой-либо непосредственный или косвенный ущерб или случайную потерю данных вследствие использования содержащейся в руководстве информации. Parrot оставляет за собой право модифицировать конструкцию изделия или вносить изменения в руководство пользователя без каких-либо ограничений и без уведомления пользователя.

Поскольку мы стремимся к постоянному усовершенствованию нашей продукции, приобретенное вами изделие может незначительно отличаться от модели, описанной в данном руководстве. В таком случае, вы можете получить последнюю версию руководства в электронном формате на веб-сайте компании Parrot www.parrot.com

Hurtig brugervejledning



Indholdsfortegnelse

Før du starter.....	s.31
Montering.....	s.33
Første anvendelse.....	s.34
Telefon.....	s.35
Musik.....	s.35
Internet.....	s.36
Fejlfinding.....	s.37
Generelle oplysninger.....	s.37

Før du starter

Om denne vejledning:

Parrot foretrækker at lægge brugervejledningerne ud online i stedet for at få dem trykt for at begrænse papirforbruget og af hensyn til miljøet. Denne korte guide giver derfor kun de vigtigste anvisninger om, hvordan enheden bruges på en nem måde. Du kan finde yderligere oplysninger under rubrikken Support og downloading på vores hjemmeside www.parrot.com: komplet vejledning, FAQ, undervisningsprogrammer...

Bemærk: iPod og iPhone (i funktionen iPod) kaldes «iPod» i denne vejledning.

Advarsel

- Funktioner, som kræver længere opmærksomhed, må kun bruges, når bilen er standset. Din egen og de andre trafikanters sikkerhed har fortrinsret frem for telefonopkald, musik eller navigationsanvendelser. Vær ansvarlig: Kør forsigtigt og pas på dit omgivende miljø. Parrot frasiger sig ethvert ansvar, hvis du vælger at tilsidesætte denne advarsel.
- Brug Parrot ASTEROID med en fornuftig lydstyrke, således at du altid kan høre støj udefra under kørslen.
- Parrot ASTEROID indeholder magneter af typen NdFeB, som kan beskadige genstande, der er følsomme over for magnetiske felter (pacemaker, kreditkort, mekaniske ure osv.).

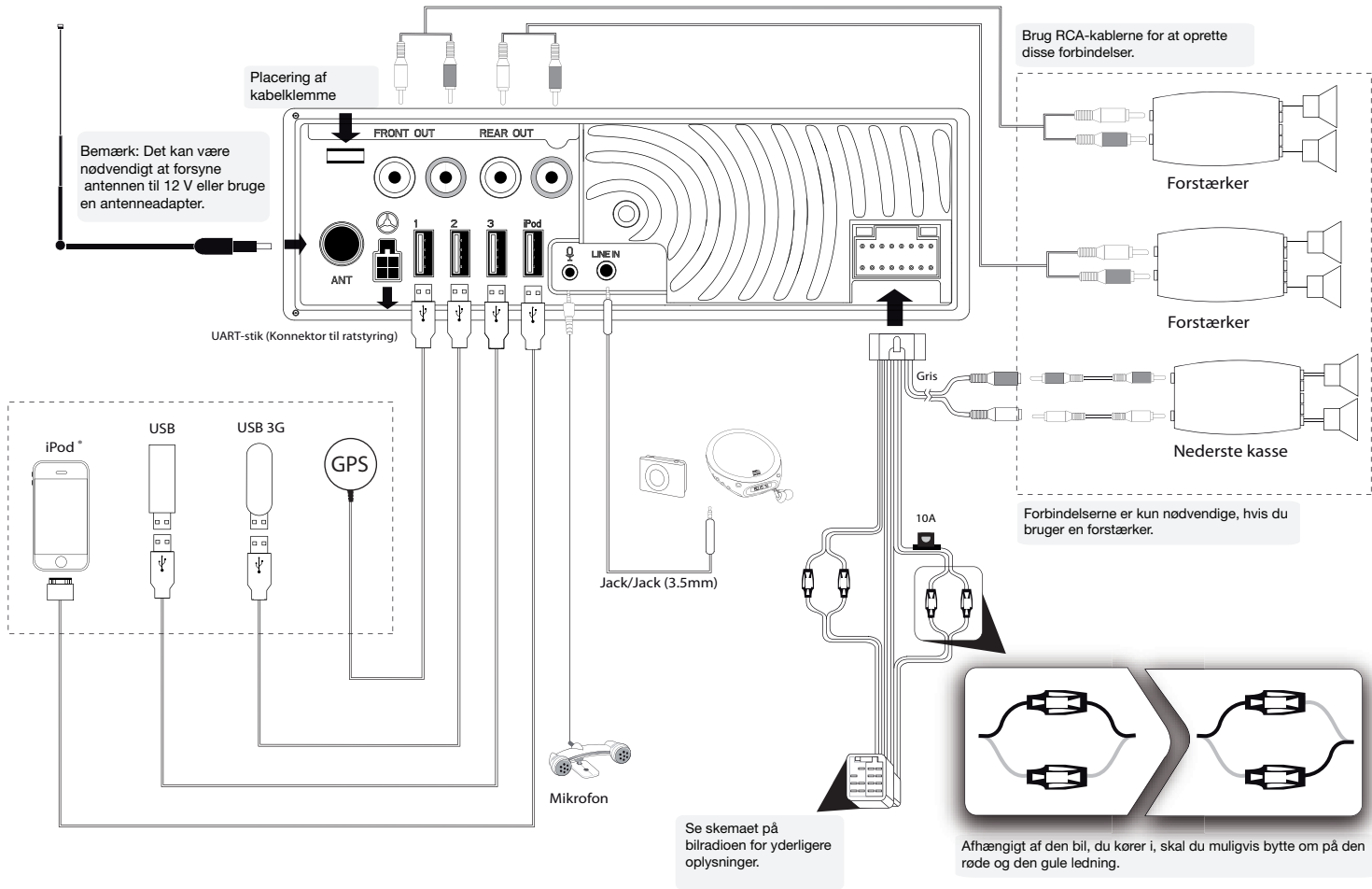

Montering

Sikkerhedsanvisninger

Bemærk: Vi anbefaler, at du kontakter en faglig kyndig person for at udføre denne montering, f.eks. en autoriseret installatør fra vores netværk.

- Sluk motoren, før der udføres enhver form for tilslutning.
- Parrot ASTEROID er udelukkende udviklet til at fungere på et køretøj med et batteri på 12 V. Hvis din bil (f.eks.: en lastbil) har et batteri på 24 V, skal der anvendes en booster.
- Sørg for, at kablerne monteres væk fra varme områder (varmeudgange osv.) og bevægelige dele (gearstang osv.).

Før du starter

- Tag den oprindelige bilradio ud af bilen. Denne handling kan kræve udtræksnøgler.
- Kontroller, at forbindelsen mellem lydstikkene, forsyningen til Parrot ASTEROID og konnektionsmetoderne i bilen er mulig ved at sammenligne de to stik. Hvis forbindelsen ikke er mulig, skal du bruge en ISO-adaptor for at tilpasse Parrot ASTEROID til bilens særlige konnektionsmetode. Kontakt en bilekspert for at få yderligere oplysninger.
- Sammenlign antennestikket til Parrot ASTEROID og stikket i bilen. Hvis det er nødvendigt at bruge en antenneadapter, skal du kontakte en bilekspert for yderligere oplysninger.
- Hvis antennen er forstærket, har du også mulighed for at forsyne den ved hjælp af det ISO-kabel, som leveres sammen med Parrot ASTEROID.

Montering af bilradioen

1. Indsæt holderen, og fastgør den i rummet ved at trække tapperne udad. Træk bilkablerne og bilens strømforsyning

ud fra instrumentbrættet gennem holderen.

2. Forbind lydstikkene og bilens strømforsyning til stikkene til Parrot ASTEROID igen.
3. Kontroller monteringen (Se afsnittet Kontroller monteringen).
4. Monter lyd-kablerne (Se afsnittet Montering af tilbehør).
5. Monter den dobbelte mikrofon (Se afsnittet Montering af den dobbelte mikrofon).
6. Brug de medfølgende kabelklemmer for at fastgøre kablerne på bilradioen. Indsæt en af kabelklemmerne på det relevante sted i øverste venstre side bag på bilradioen (Se skemaet).
7. Indsæt bilradioen i sin holder, og sæt fronten på.

Kontroller monteringen

- Tænd og sluk derefter en gang for tændingen i bilen med Parrot ASTEROID monteret: Meddelelsen «Farvel» skal vises på skærmen.
- Hvis det ikke er tilfældet, skal der byttes om på den røde og gule ledning. Den røde ledning til strømkablet skal være tilsluttet 12V eftertænding, den gule ledning til 12V konstant og den sorte ledning til stel. Dette gøres ganske enkelt ved at bytte om på de to kabelsko på Parrot kabelføringen.

Montering af tilbehør

- Forbind kablerne til iPod®, USB og Jack samt GPS-donglen med Parrot ASTEROID. Vi anbefaler, at du tilslutter alle kablerne til Parrot ASTEROID, også selv om du ikke nødvendigvis skal bruge dem. Tag de relevante stik ud af kortlommen eller handskerum. Det kan være nødvendigt at bore et hul indvendigt fra instrumentbrættet til formålet. Undgå i det omfang det er muligt anvendelsen af USB-forlængerledninger på flere meter.

- iPod-kablet skal altid tilsluttes den hvide USB-port, som er planlagt til dette formål. Benævnelsen "iPod" er angivet ovenover.
- Med henblik på at garantere en optimal modtagelseskvalitet må du ikke tilslutte din 3G-nøgle direkte til Parrot ASTEROID. Brug i stedet det medfølgende USB-kabel for at montere tilbehøret på instrumentbrættet (eller enhver andet fritliggende område).

Montering af den dobbelte mikrofon

- Sørg for, at mikrofonen monteres så tæt på brugerens hoved som muligt. Den ideelle afstand er 60 cm. Monter evt. mikrofonen i nærheden af bakspejlet.
- Ret mikrofonen mod brugerens mund.

Montering af GPS-donglen

- Monter GPS-donglen i et område uden forhindringer.
- Tør instrumentbrættet af, og sæt donglen fast på instrumentbrættet med tapen bag på GPS-donglen. Vent derefter i ca. 2 timer uden at røre donglen for at sikre, at limmen er tør, og donglen sidder godt fast.
- Varmeabsorberende forruder og ruder med indlagt antenne kan forringe GPS-modtagelsen og svække nøjagtigheden af oplysningerne fra navigationsprogrammer.

Grundlæggende betjening



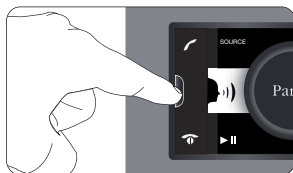

- Tryk på udskubningsknappen for at trække fronten af. Læg fronten i det medfølgende etui for at beskytte den.



- For at sætte fronten på igen skal du først sætte højre side på bilradioen. Når magneterne i fronten og bilradioen er i kontakt med hinanden, kan du trykke i venstre side.
- For at trække bilradioen ud af rummet skal du trække fronten af og derefter bruge den medfølgende udtræksnøgle.

Første gang den bruges

Sådan navigerer du igennem menuerne

- Tryk på tasten  for at få adgang til hovedmenuen.
- Du navigerer igennem menuerne ved at dreje på drejeknappen og godkender ved at trykke på drejeknappen.
- Tryk på tasten  for at gå til den forrige menu.
- Tryk på tasten  for at få adgang til genvejsmenuen til den igangværende anvendelse. Genvejsmenuen gør det muligt bl.a. at få adgang til yderligere funktioner, ændre visse indstillinger eller gennemse indholdet af telefonlisten eller lydkielen hurtigere.
- Tryk på tasten  under afspilning af en musikfil for at komme tilbage til menuen. Omvendt skal du trykke på knappen SOURCE for at gå tilbage til afspilleren, når du navigerer igennem menuerne.

Sådan tilslutter du en telefon til Parrot ASTEROID

- Før du tilkobler telefonen med Parrot ASTEROID, skal du sikre, at din Parrot ASTEROID er indstillet, så den er synlig på alle Bluetooth-apparater. For at gøre dette skal du vælge Settings > Phone > Visibility og kontrollere, at afkrydsningsfeltet er markeret. I modsat fald skal du markere den ved at klikke på drejeknappen.
- Hvis det er første gang, du bruger en telefon med Parrot ASTEROID, skal du først tilkoble de to apparater. Når de to enheder har registreret hinanden, er det ikke længere nødvendigt at foretage denne handling. For at gøre dette:
 1. Søg på telefonen efter perifere enheder, og find *Bluetooth®*, og vælg derefter «Parrot ASTEROID».
 2. Tilkoblingsproceduren afhænger derefter af din telefonmodel:

- Hvis du blive bedt om at indtaste en PIN-kode for Bluetooth, skal du indtaste «0000».
- Hvis Parrot ASTEROID og din telefon viser to koder, skal du kontrollere, at disse koder er identiske og derefter enten bekræfte eller fortryde. >Skærmen til Parrot ASTEROID viser «Pairing successful».

- Når din telefon først er blevet tilkoblet Parrot ASTEROID, vil forbindelsen mellem de to apparater blive oprettet automatisk, hver gang de tændes og er i nærheden af hinanden.
- Du kan tilkoble op til 10 apparater til Parrot ASTEROID. Hvis du forsøger at tilkoble en 11. telefon, får du vist meddelelsen «Memory full». I så fald skal du slette en af de tilsluttede telefoner. For at gøre dette:
 1. Vælg Settings > Phone > Paired devices.
 2. Vælg telefonen, og vælg derefter Delete.

Sådan synkroniserer du telefonlisten



- For de fleste Bluetooth-telefoner synkroniseres telefonlisten automatisk med systemets hukommelse.

Advarsel: Det er kun de kontaktpersoner, som er gemt i telefonens hukommelse, der synkroniseres. Hvis dine kontaktpersoner er gemt på SIM-kortet, skal de føres over i telefonens hukommelse. Læs telefonens brugervejledning for yderligere oplysninger.

- Hvis din telefon ikke understøtter den automatiske synkroniseringsfunktion, kan du også sende kontaktpersonerne i din telefon til Parrot ASTEROID vha. Bluetooth. For at gøre dette skal du vælge Settings > Telephony > Special pairing > Object Push.

Telefon

Modtage et opkald

- Et indgående opkald angives ved en ringetone. Navnet og telefonnummeret på kontaktpersonen meddeles, hvis det pågældende nummer og den pågældende kontaktperson er registreret på telefonlisten, som er tilsluttet Parrot ASTEROID.
 - Tryk på tasten  hvis du vil modtage dette opkald. Tryk derefter på tasten , for at afslutte opkaldet.
 - Tryk på tasten , hvis du vil afvise dette opkald.

Foretag et opkald

Sådan foretager man et opkald med stemmestyring:

1. Tryk på tasten , for at starte proceduren for stemmestyring.
 - > Parrot ASTEROID anmoder om navnet på den kontaktperson, du vil ringe til.
2. Sig navnet på kontaktpersonen efterfulgt af nummertypen («**Work**», «**Cellphone**» osv.), hvis kontaktpersonen har flere numre til rådighed.
 - > Opkaldet startes automatisk, hvis stemmekommandoen er blevet forstået.
 - > I modsat fald udsender det håndfrie system en meddelelse om bekræftelse. Bekræft ved at sige «**yes**» eller «**call**».

Bemærk: : Du kan når som helst trykke på tasten  for at annullere opkaldsproceduren.

- Hvis du vil ringe til det sidste nummer, der er blevet ringet til, skal du trykke på  i 2 sekunder.

Brug under et opkald

- Brug drejeknappen for at indstille lydstyrken under en samtale. Lydstyrken gemmes til de efterfølgende samtaler.
- Hvis du vil viderestille en igangværende samtale på din telefon, skal du trykke på tasten .
- Med Parrot ASTEROID kan du sende DTMF-toner under en samtale. Det gør du ved at trykke på drejeknappen under samtalen.

Musik





Sådan bruger du stemmestyringsfunktionen til musik



- Med stemmestyringsfunktionen til musik kan du ved hjælp af stemmestyring vælge de sangere eller album, som du vil lytte til. Denne funktion er til rådighed, hvis du anvender Parrot ASTEROID med en perifer enhed af typen iPod/USB/SD, eller hvis du anvender Deezer-programmet.

Bemærk: Flere minutters opladning kan være påkrævet ved den første forbindelse til din perifere lydenhed (iPod/USB/SD) på Parrot ASTEROID, især hvis det drejer sig om perifere enheder, som indeholder mange musikfiler. Opladningstiden gør disse musikstykker derefter tilgængelige ved hjælp af stemmegenkendelse.

- Tryk på tasten  og sig derefter navnet på den sanger eller det album, du vil lytte til.
- Kontroller navnet på sangere og album i dine musikfilers tags eller mærker (metadata). De kan nemlig være forskellige fra de sangere og album, der vises i titlen på de små musikstykker.

Sådan bruger du radiofunktionen

- For at vælge en radiofrekvens skal du gøre følgende:
 1. Tryk på tasten SOURCE, indtil du finder Radio.
 2. Brug tasterne   for at vælge en radiofrekvens manuelt. Alternativt kan du trykke i 2 sekunder på tasterne   for at starte en automatisk søgning mod forrige/næste radiostation.

- For at få vist en liste over alle tilgængelige radiostationer skal du gøre følgende:
 1. Tryk på tasten SOURCE, indtil du finder Radio.
 2. Tryk på tasten  og vælg Fullscan.
- For at gemme en radiostation i hukommelsen skal du gøre følgende:
 1. Tryk på tasten SOURCE, indtil du finder Radio.
 2. Vælg radiofrekvensen manuelt eller ved hjælp af funktionen Fullscan.
 3. Tryk på tasten , og vælg derefter indstillingen Add to presets.
 4. > Du kan finde denne radiostation igen ved at vælge indstillingen Presets.

Brug sammen med en iPod

Sæt iPod-kablet i din iPod, og tryk derefter på tasten SOURCE, indtil du finder iPod.

Brug sammen med en USB-nøgle

1. Tilslut USB-nøglen med USB-kablet, eller sæt den i stikket bag på bilradioen.
2. Tryk på tasten SOURCE, indtil du finder USB.

Brug sammen med et SD-kort

1. Fjern fronten fra Parrot ASTEROID.
2. Indsæt SD-kortet i rummet til formålet med kontaktflynden nedad.
3. Sæt fronten på plads igen.
4. Tryk på tasten SOURCE, indtil du finder SD.

Brug sammen med en analog lydafspiller

Med Parrot ASTEROID kan du lytte til filer fra en lydafspiller, som ikke er kompatibel med Bluetooth, og som ikke er udstyret med USB-udgang (f.eks.: en CD-afspiller). For at

gøre dette:

1. Tilslut lydafspilleren ved hjælp af Jack-stikket.
2. Tryk på tasten SOURCE, indtil du finder Entrée ligne.
3. Start afspilningen fra din lydafspiller.

Brug sammen med en Bluetooth-lydafspiller

- Du kan bruge Parrot ASTEROID for at lytte til musikfiler, som er lagret på en Bluetooth-lydafspiller, hvis denne understøtter A2DP-profilen (Advanced Audio Distribution Profile).
- Hvis du bruger lydafspilleren for første gang, skal du først tilkoble den til Parrot ASTEROID.
- Hvis lydafspilleren allerede er tilkoblet til Parrot ASTEROID skal du gøre følgende:
 1. Tryk på tasten SOURCE, indtil du finder *Bluetooth Audio*.
 2. Start afspilningen af et musikstykke på lydafspilleren.

Internet

Sådan tilsluttes Parrot ASTEROID med internet

- Se vores websted for at få vist en liste over 3G-nøgler og telefoner, der er kompatible med Parrot ASTEROID.

Advarsel: Oprettelse af forbindelse til internettet ved hjælp af en 3G-nøgle kræver et abonnement fra en telefontudbyder. Brugen af denne tjeneste kan medføre store omkostninger til roaming. Kontroller dit abonnements betingelser, og hold løbende øje med dit forbrug hos din udbyder. Parrot frasiger sig ethvert ansvar vedrørende de tilknyttede omkostninger hertil.

- Tilslut en 3G-nøgle med Parrot ASTEROID ved hjælp af et USB-kabel. Følg derefter anvisningerne på skærmen.
- Hvis du har en telefon, som understøtter *Bluetooth*-profilen DUN (Dial-Up Networking) eller PAN (Personal Area Network), kan du gennem din telefons *Bluetooth*-forbindelse med Parrot ASTEROID dele telefonens 3G-forbindelse.

Brug af Parrot Asteroids programmer

- Du kan bruge flere programtyper sammen med Parrot ASTEROID: musik, GPS og kørehjælp. Der er forskellige programmer til rådighed afhængigt af det pågældende land. De programmer, der er tilgængelige for din Parrot ASTEROID, er vist i menuen og/eller angivet på produktets emballage.
- Visse programmer kræver muligvis et abonnement.
- Se supportsiden til Parrot ASTEROID for at få flere oplysninger om brugen af de programmer, der er til rådighed.

Fejlfinding

Før du starter

- Sørg for, at meddelelsen "Goodbye" er vist på skærmen i Parrot ASTEROID, når du slukker for bilens motor. Se afsnittet Kontroller monteringer for yderligere oplysninger.
- Genstart apparatet. For at gøre dette skal du fjerne fronten og derefter bruge en kuglepen eller en anden genstand og trykke på tasten **Reset**. Hold knappen **Reset** inde i 3 sekunder.

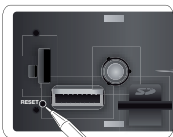

- Kontroller, at du har den seneste opdatering fra Parrot ASTEROID. For at gøre dette skal du vælge **Settings > About > Version**. Sammenlign versionsnummeret med det nummer, der er angivet på vores websted under afsnittet **Downloads**.

Problemer med telefonfunktionen

- Kontroller kompatibiliteten med din telefon og Parrot ASTEROID. Du finder listen over kompatibilitet af Parrot ASTEROID på vores websted www.parrot.com, under **Support & Downloads**.
- Hvis din telefon står angivet som værende kompatibel, og din Parrot ASTEROID allerede har den seneste opdatering, skal du afbryde koblingen mellem de to apparater på Parrot ASTEROID og din telefon, genstarte de to apparater og derefter genoprette forbindelsen mellem de to apparater.

Problemer med musikfunktionen

- Flere minutters opladning kan være påkrævet ved den første forbindelse til din perifere lydenhed (USB/SD/iPod) på Parrot ASTEROID, især hvis det drejer sig om perifere enheder, som indeholder mange musikfiler. Opladningstiden gør disse musikstykker derefter tilgængelige ved hjælp af stemmegenkendelse.
- Genstart din iPod/iPhone®, inden du tilslutter med Parrot ASTEROID igen. For at genstarte en iPod/iPhone (denne procedure sletter ikke nogen data) skal du gøre følgende:
 - iPod: Tryk på **Menu** og på den midterste knap samtidig, indtil iPod'en genstartes.
 - iPhone/iPod touch: Tryk på knappen **On/Off** og knappen **Home** samtidig, indtil din iPhone genstartes. Du må ikke røre skærmen, mens meddelelsen "Slide to shutdown" er vist på skærmen.
- Der kan opstå visse problemer, hvis den perifere enhed allerede er tilsluttet Parrot ASTEROID, når du drejer nøglen i tændingen. Prøv at tilslutte den perifere enhed igen, efter at du har drejet nøglen i tændingen.

Generelle oplysninger

Garanti

Parrot produkterne er dækket af en 1-års garanti fra købsdatoen, hvad angår reservedele og reparation, med mindre produktet er blevet ændret, og ved præsentation af et bevis for køb (dato og sted for køb samt produktets serienummer) hos forhandleren eller direkte hos Parrot.

Garantien dækker ikke opdatering af software indbefattet i Parrot produkter med Bluetooth® mobiltelefoner beregnet til regnskabsføring, indhentning af data, udvendig beskadigelse af produktet på grund af normal brug af produktet, enhver beskadigelse forårsaget af et uheld, en unormal brug eller en ikke autoriseret brug af produktet, et ikke Parrot produkt. Parrot er ikke ansvarlig for opbevaring, tab eller beskadigelse af data under transport eller reparation.

Et produkt, der viser sig ikke at være fejlbehæftet, vil blive returneret til afsenderen, som vil få tilsendt en regning for udgifter til behandling, kontrol og transport.

Ændringer

Forklaringerne og specifikationerne i denne guide er kun vejledende og kan blive ændret uden forudgående varsel. De anses for at være korrekte på det tidspunkt, hvor de bliver trykt. Denne guide er blevet udarbejdet med største omhu i den hensigt at give dig den mest nøjagtige information.

Parrot kan dog ikke drages til ansvar for konsekvenserne af fejl eller udeladelser i denne guide, eller for beskadigelser eller utilsigtet tab af data, som direkte eller indirekte er et resultat af brugen af informationen heri. Parrot forbeholder sig ret til at ændre eller forbedre produktets design eller brugervejledningen uden nogen form for begrænsning og uden forpligtigelse til at underrette brugerne herom.

Da vi konstant bestræber os på at opgradere og forbedre vores produkter, kan det produkt, du har købt, være lidt forskellig fra den model, der er beskrevet i denne guide. Hvis det er tilfældet, kan der fås en senere udgave af denne guide i elektronisk format på Parrots website www.parrot.com.

Korrekt affaldsbortskaffelse af dette produkt(elektrisk og elektronisk udstyr)

Til dette formål har alle kommuner etableret indsamlingsordninger, hvor affald af elektrisk og elektronisk udstyr gratis kan afleveres af borgerne på genbrugsstationer eller andre indsamlingssteder eller hentes direkte fra husholdningerne. Nærmere information skal indhentes hos kommunens tekniske forvaltning. Brugere af elektrisk og elektronisk udstyr må ikke bortskaffe affald af elektrisk og elektronisk udstyr sammen med husholdningsaffald. Brugere skal benytte de kommunale indsamlingsordninger for at mindske den miljømæssige belastning i forbindelse med bortskaffelse af affald af elektrisk og elektronisk udstyr og øge mulighederne for genbrug, genanvendelse og nyttiggørelse af affald af elektrisk og elektronisk udstyr.

Pikakäyttöopas



Sisällys

Ennen käyttöä.....	s.39
Ensimmäinen käyttö.....	s.41
Puhelin.....	s.42
Musiikki.....	s.42
Asennus.....	s.43
Internet.....	s.44
Ongelmatilanteessa.....	s.45
Yleistä.....	s.45

Ennen käyttöä

Tietoa tästä oppaasta:

Rajoittaaksemme paperin käyttöä ja toimiaksemme mahdollisimman vastuullisesti ja kunnioittavasti ympäristöä kohtaan, Parrot suosii käyttäjäasiakirjojen lataamista internetiin niiden tulostamisen sijaan. Tässä pikaoppaassa on siksi ainoastaan tärkeimmät laitteen käyttöön liittyvät ohjeet. Saat lisätietoja Support and Downloads -osiosta sivustoltamme www.parrot.com: täydellinen käyttöohje, useimmin kysytyt kysymykset, opetusvideot...

Huomaa: iPodiin ja iPhoneen (iPod-käyttötilassa) viitataan tässä käyttöoppaassa termillä «iPod».

Varoitukset

- Toimintoja, jotka vaativat käyttäjän pitkäkestoista huomiota, saa käyttää ainoastaan ajoneuvon ollessa pysähtyneenä. Oma turvallisuutesi ja muiden tienkäyttäjien turvallisuus on tärkeydessä etusijalla puheluihin, musiikkiin ja navigointisovelluksiin nähden. Ole vastuullinen: aja varovaisesti ja seuraa ympäristöäsi. Parrot sitoutuu irti kaikista vastuista, jos jätät tämän varoituksen huomiotta.
- Käytä Parrot ASTEROIDia kohtuullisella voimakkuudella niin, että kuulet kaiken aikaa ulkoa kuuluvat äänet ajaesasi.
- Parrot ASTEROID sisältää NdFeB-tyyppisiä magneetteja, jotka voivat vahingoittaa magneettikentille herkkiä esineitä (sydämentahdistimia, luottokortteja, mekaanisia kelloja...).

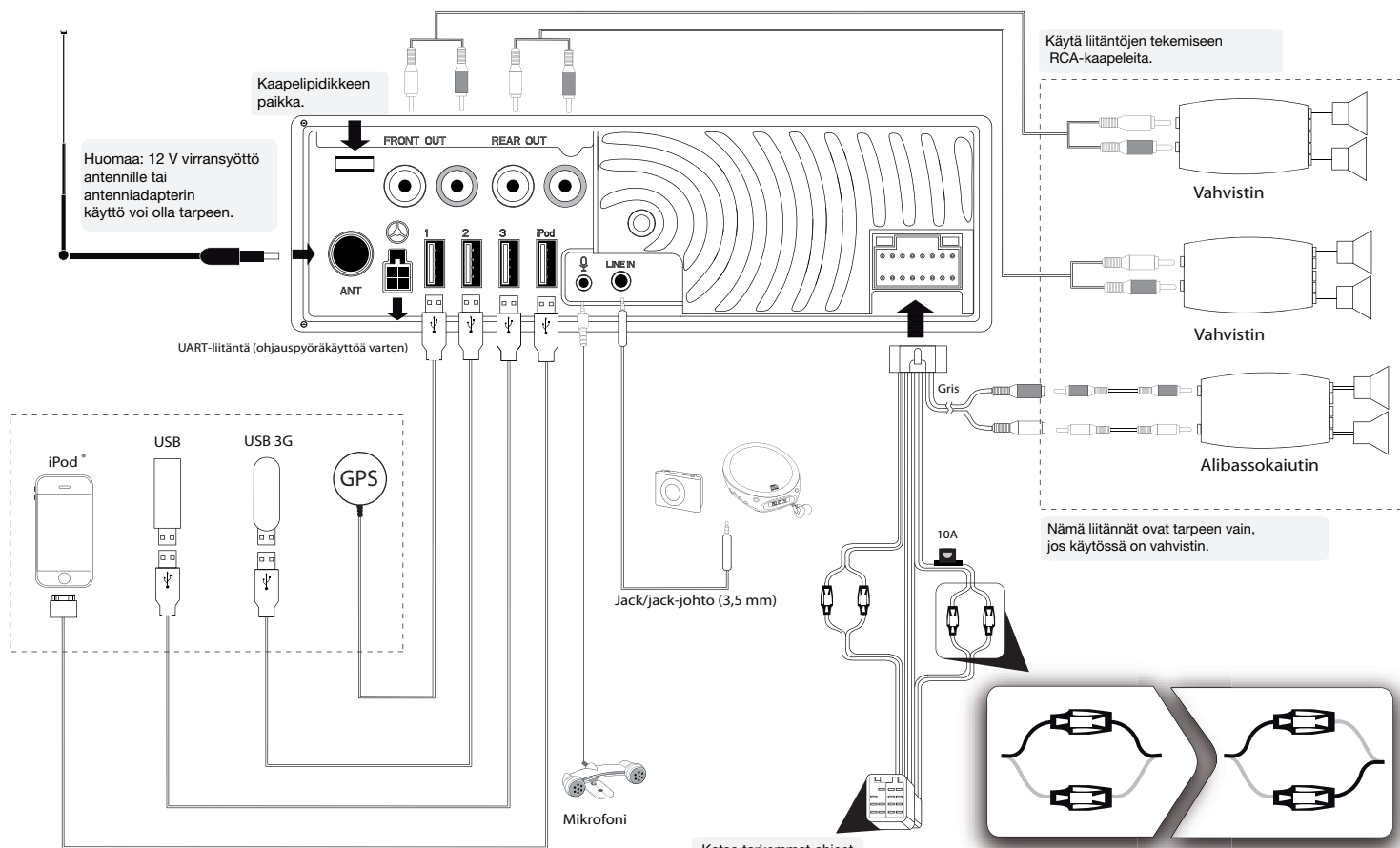

Käytä liitäntöjen tekemiseen RCA-kaapeleita.

Huomaa: 12 V virransyöttö antennille tai antenniadapterin käyttö voi olla tarpeen.

Kaapeli pidikkeen paikka.

UART-liitäntä (ohjaukseen varten)

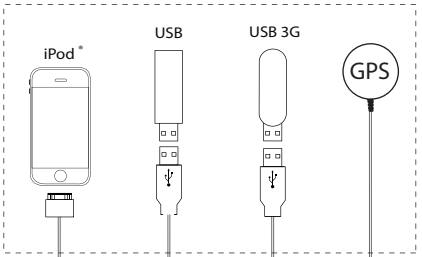

Jack/jack-johdo (3,5 mm)

Mikrofoni

Nämä liitännät ovat tarpeen vain, jos käytössä on vahvistin.

Katso tarkemmat ohjeet autoradiossa olevasta kaaviosta.

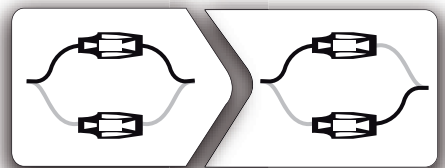

Ajoneuvotyypistä riippuen saatat joutua vaihtamaan punaisen ja keltaisen johdon paikat.

Perustoimenpiteet

- Irrota etupaneeli painamalla ulostyöntönäppäintä. Käytä laitteen mukana toimitettua koteloa laitteen suojaana.

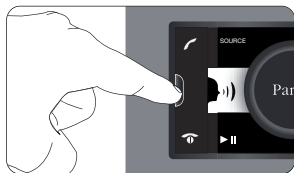

- Aseta etupaneeli takaisin paikalleen kiinnittämällä ensin sen oikea reuna autoradioon. Kun autoradion ja etupaneelin magneetit koskettavat toisiaan, paina vasen reuna kiinni.
- Jos haluat irrottaa autoradion paikaltaan, irrota ensin etupaneeli ja vedä autoradio sitten ulos sen mukana toimitettujen irrotuskahvojen avulla.

Ensimmäinen käyttö

Valikkojen selaaminen

- Pääset päävalikkoon painamalla -näppäintä.
- Selaat valikkoja pyörittämällä säädinnuppia ja vahvista valintasi painamalla säädinnuppia.
- Pääset takaisin päävalikkoon painamalla -näppäintä.
- Pääset käytössä olevaa sovellusta vastaavaan aihevalikkoon painamalla -näppäintä. Aihevalikon kautta pääset sovelluksen lisätoimintoihin, muuttamaan tiettyjä asetuksia ja selaamaan nopeammin hakemistosi tai audiolähteesi sisältöä.
- Jos haluat palata päävalikkoon musiikkitiedoston luvun aikana, paina -näppäintä. Jos taas haluat palata valikosta takaisin musiikkisoittimeen, paina SOURCE-näppäintä.

Puhelimen liittäminen Parrot ASTEROIDIin

- Ennen pariitoksen muodostamista puhelimen ja Parrot ASTEROIDin välille varmista, että Parrot ASTEROIDin asetuksista on valittu sen näkyvyys kaikille Bluetooth-laitteille. Valitse **Settings > Phone > Visibility** ja varmista, että oikea asetus on valittuna. Muuta tarvittaessa valintaa painamalla säädinnuppia oikean valinnan kohdalla.
- Jos käytät puhelinta ensimmäistä kertaa yhdessä Parrot ASTEROIDin kanssa, on aluksi muodostettava pariitoksen laitteiden välille. Kun laitteet ovat tunnistaneet toisensa, tätä toimenpidettä ei enää tarvitse suorittaa. Toimi näin:
 1. Suorita puhelimesta Bluetooth®-ohjelmistojen haku ja valitse "Parrot ASTEROID".
 2. Pariitoksen muodostaminen etenee tästä eteenpäin puhelimesi mallista riippuen:

- Jos puhelin pyytää antamaan PIN-koodin Bluetooth-yhteyttä varten, näppäile "0000".
- Jos Parrot ASTEROIDin ja puhelimen näyttöön tulee kaksi koodia, tarkista ovatko koodit identtiset ja vahvista tai hylkää ne.
 - > Parrot ASTEROIDin näyttöön tulee teksti «Pairing successful».

- Kun pariitoksen muodostettu puhelimen ja Parrot ASTEROIDin välille, laitteiden välille muodostuu yhteys automaattisesti aina kun molempiin laitteisiin on kytketty virta ja ne ovat toistensa läheisyydessä.
- Voit liittää enintään kymmenen laitetta Parrot ASTEROIDIin pariitoksen avulla. Jos yrität muodostaa pariitoksen yhdeentoista puhelimeen, saat viestin «Memory full»: Yksi aikaisemmin liitettyistä puhelimista on tällöin poistettava. Toimi näin:
 1. Valitse **Settings > Phone > Paired devices**.
 2. Valitse poistettava puhelin ja valitse **Delete**.

Puhelimen osoitekirjan synkronointi



- Suurimmassa osassa Bluetooth-puhelimia puhelimen osoitekirja synkronoituu automaattisesti laitteen muistin kanssa.

Varoitus: Ainoastaan puhelimen muistiin tallennetut yhteystiedot synkronoituvat. Jos yhteystiedot on tallennettu SIM-kortin muistiin, ne tulee siirtää puhelimen muistiin. Katso lisätietoja puhelimen käyttöohjeista.

- Jos puhelin ei tue automaattista synkronointia, voit myös lähettää puhelimen yhteystiedot Parrot ASTEROIDIin Bluetoothin kautta. Valitse **Settings > Telephony > Special pairing > Object Push**.

Puhelin

Saapuva puhelu

- Soittoääni ilmoittaa tulevasta puhelusta. Laite ilmoittaa soittajan nimen ja numeron, jos soittajan numero on tallennettu Parrot ASTEROIDIin liitetyn puhelimen osoitekirjaan.
 - Jos haluat vastata puheluun, paina -näppäintä.
 - Paina -näppäintä, kun haluat lopettaa puhelun.
 - Jos et halua vastata puheluun, paina -näppäintä.

Puhelun soittaminen

Puhelun soittaminen äänentunnistusta käyttäen:

1. Aloita äänentunnistus painamalla -näppäintä.
 - > Parrot ASTEROIDI kysyy sen yhteystiedon nimeä, jolle haluat soittaa.
2. Sano ääneen sen yhteystiedon nimi, jolle haluat soittaa sekä puhelinnumerotyyppi ("**Work**", "**Cellphone**"...), jos yhteystiedolla on useita numeroita.
 - > Jos äänikomento on ymmärretty oikein, laite soittaa automaattisesti yhteyshenkilölle.
 - > Jos äänikomentoa ei ole ymmärretty oikein, järjestelmä pyytää vahvistamaan valinnan. Vahvista lausumalla "**yes**" tai "**call**".

Huomaa: Voit koska tahansa peruuttaa puhelun soittamisen painamalla -näppäintä.

- Jos haluat soittaa uudelleen viimeksi valittuun numeroon, paina -näppäintä kahden sekunnin ajan.

Käyttö puhelun aikana

- Äänenvoimakkuutta voi säätää puhelun aikana säädinnupin avulla. Äänenvoimakkuus tallentuu muistiin seuraavia puheluita varten.
- Jos haluat siirtää käynnissä olevan puhelun puhelimeesi, paina -näppäintä.
- Parrot ASTEROIDI mahdollistaa DTMF-signaalien lähettämisen puhelun aikana. Jos haluat lähettää signaaleja, paina säädinnupia puhelun aikana.

Musiikki





Äänentunnistustoiminnon käyttö

- Äänentunnistustoiminnon avulla voit valita äänentunnistuksen avulla artisteja tai albumeja, joita haluat kuunnella. Tämä toiminto on käytettävissä, jos käytät Parrot ASTEROIDIa iPodin, USB:n, SD:n tai muun vastaavan oheislaitteen kanssa, tai jos käytät Deezer-sovellusta.

Huomaa: Useita minuiteja kestävä lataus voi olla tarpeen, kun liität audio-oheislaitteen (iPod / USB / SD) ensimmäistä kertaa ASTEROIDIin, erityisesti siinä tapauksessa, että oheislaitte sisältää huomattavan määrän musiikkitiedostoja. Latausaika mahdollistaa näiden tiedostojen käytön äänentunnistuksen avulla.

- Paina -näppäintä ja lausu sen jälkeen artistin tai albumin nimi, jota haluat kuunnella.
- Voit tarkistaa artistien ja albumien nimet musiikkitiedostojesi tageista (metatiedoista). Ne eivät välttämättä vastaa musiikkitiedostoillesi annettuja nimiä.

Radiotoiminnon käyttö

- Taajuuden valitseminen:
 1. Painele SOURCE-näppäintä kunnes voit valita kohteen Radio.
 2. Valitse taajuus manuaalisesti  -näppäimillä. Voit myös käynnistää automaattisen edellisen/seuraavan aseman haun painamalla  -näppäimiä 2 sekunnin ajan.

Asennus

Turvaohjeet

Huomaa: Suosittelemme, että tämän asennuksen suorittaa asiantuntija, mieluiten valtuuttamamme asentaja.

- Sammuta moottori ennen liitäntöjen tekemistä.
- Parrot ASTEROID on suunniteltu toimimaan ainoastaan 12 V akulla varustetuissa ajoneuvoissa. Jos ajoneuvosi (esim. kuorma-auto) on varustettu 24 V akulla, on käytettävä jännitteen alennusmuuntajaa.
- Varmista, että kaapeleita ei ole asennettu lämpimien paikkojen (esim. lämmitysritilöiden) eikä liikkuvien osien (esim. vaihteenvalitsimen) läheisyyteen.

Ennen käyttöä

- Irrota ajoneuvon alkuperäinen autoradio. Tähän toimenpiteeseen saatat tarvita irrotuskahvoja.
- Tarkista, onko Parrot ASTEROIDin audio- ja virtakaapeliliitintien ja ajoneuvon liitinten välinen liitäntä mahdollinen vertaamalla liittimiä toisiinsa. Jos liittäminen ei onnistu, tarvitset ISO-adapterin, jonka avulla voit yhdistää Parrot ASTEROID-laitteen ajoneuvon liittimiin. Ota yhteyttä ajoneuvovarusemyyjään lisäohjeita varten.
- Vertaa Parrot ASTEROIDin antennin ja ajoneuvon antennin liittimiä toisiinsa. Jos antenniadapteri on tarpeen, ota yhteyttä ajoneuvovarusemyyjään lisäohjeita varten.
- Jos antennisi on vahvistettu, sille on mahdollista syöttää virtaa Parrot ASTEROIDin mukana toimitetun ISO-kaapelin kautta.

Autoradion asennus

1. Aseta asennuskehikko paikalleen ja kiinnitä se työntämällä pidikkeitä ulospäin. Vedä ajoneuvon audio- ja virtakaapelit

ulos kojelaudasta asennuskehikon läpi.

2. Kytke ajoneuvon audio- ja virtakaapelit Parrot ASTEROIDin liittimiin.
3. Tarkista, että kytkennät on tehty oikein (katso osio Asennuksen tarkistus).
4. Asenna audiokaapelit (katso osio Lisävarusteiden asennus).
5. Asenna kaksoismikrofoni (katso osio Kaksoismikrofonin asennus).
6. Asenna laitteen mukana toimitettu kaapelipidike paikalleen tukemaan autoradiota kiinnitettyjä kaapeleita. Työnnä yksi kaapelipidike sitä varten varattuun paikkaan autoradion takapuolelle vasempaan ylänurkkaan (katso kaavio).
7. Työnnä autoradio asennuskehikkoon ja aseta etupaneeli paikalleen.

Asennuksen tarkistus

- Asennettuasi Parrot ASTEROIDin kytke ajoneuvon virta päälle ja sammuta se: "Good bye" -viestin tulisi näkyä näytössä.
- Jos viestiä ei näy, punaisen ja keltaisen johdon paikat on vaihdettava. Virtakaapelin punaisen johdon tulee olla liitettynä virtalukon kautta tulevaan 12 V:n virtalähteeseen, keltaisen johdon jatkuvaan 12 V:n virtalähteeseen ja mustan johdon maahan. Tämä toimenpide suoritetaan helposti vaihtamalla Parrotin kytkennässä olevien kahden kaapelikengän paikkaa.

Lisävarusteiden asennus



- Kytke iPod®, USB- ja Jack-kaapelit sekä GPS-vastaanotin Parrot ASTEROIDiin. Suosittelemme, että kytket kaikki Parrot ASTEROIDin kaapelit, vaikka et välttämättä aio käyttää niitä. Vedä vastaavat liittimet ulos ajoneuvon hansikaslokerosta tai säilytyslokerosta. Tätä varten voi olla tarpeen tehdä reikä kojelaudan sisään. Useiden metrien pituisia USB-jatkojohtoja on syytä välttää.
- iPod-kaapeli on ehdottomasti kytkettävä sitä varten varattuun valkoiseen USB-liitimeen. Liittimen yläpuolella on merkintä "iPod".
- Parhaan mahdollisen kuuluvuuden takaamiseksi älä kytke 3G-modeemia suoraan Parrot ASTEROIDiin: Asenna lisävaruste kojelautaan (tai muuhun erilliseen paikkaan) laitteen mukana toimitetun USB-kaapelin avulla.

Kaksoismikrofonin asennus

- Varmista, että mikrofoni on asennettu mahdollisimman lähelle käyttäjän päätä. Ihanteellinen etäisyys on 60 cm. Asenna mikrofoni mieluiten lähelle taustapeiliä.
- Suuntaa mikrofoni käyttäjän suuta kohti.

GPS-vastaanottimen asennus

- Asenna GPS-vastaanotin esteettömälle alueelle.
- Puhdista kojelauta ja kiinnitä GPS-vastaanotin siihen sen takapuolella olevan tarran avulla. Odota noin kaksi tuntia koskematta GPS-vastaanottimeen, jotta se kiinnittyy kunnon kojelautaan.
- Lämpöä heijastavat ja antennilla varustetut tuulilasit voivat häiritä GPS-signaalin vastaanottoa ja heikentää navigointiovelluksiin liittyvän tiedon luotettavuutta.

- Kaikkien kuuluvuusalueen asemien tarkastelu luettelona:
 1. Painele SOURCE-näppäintä kunnes voit valita kohteen Radio.
 2. Paina  -näppäintä ja valitse Fullscan.
- Aseman tallentaminen muistiin:
 1. Painele SOURCE-näppäintä kunnes voit valita kohteen Radio.
 2. Valitse taajuus manuaalisesti tai Fullscan-toiminnon avulla.
 3. Paina  -näppäintä ja valitse Add to presets.
 - > Pääset tästä eteenpäin valitsemaan tallennetun aseman uudelleen Presets-valikosta

Käyttö iPodin kanssa

Kytke iPod-laite iPod-kaapeliin ja painele SOURCE-näppäintä kunnes voit valita kohteen iPod.

Käyttö USB-avaimen kanssa

1. Kytke USB-ohesislaitteesi autoradion takapuolella olevaan USB-kaapeliin.
2. Painele SOURCE-näppäintä kunnes voit valita kohteen USB.

Käyttö SD-kortin kanssa

1. Irrota Parrot ASTEROIDin etupaneeli.
2. Työnnä SD-kortti sitä varten varattuun aukkoon niin, että kontaktipinta tulee alaspäin.
3. Aseta etupaneeli takaisin paikalleen.
4. Painele SOURCE-näppäintä kunnes voit valita kohteen SD.

Käyttö analogisen audiolukijan kanssa

Parrot ASTEROIDin avulla voit kuunnella tiedostoja myös sellaiselta audiosoitimelta, joka ei ole Bluetooth-yhteensopiva

ja jossa ei ole USB-liitäntää (esim. CD-soitin). Toimi näin:

1. Kytke audiolukija Jack-liittimen välityksellä autoradioon.
2. Painele SOURCE -näppäintä kunnes voit valita kohteen Line in.
3. Käynnistä musiikkiedoston luku audiosoitimestasi.

Käyttö Bluetooth-audiolukijan kanssa

- Voit käyttää Parrot ASTEROIDia Bluetooth-audiolukijaan tallennettujen musiikkiedostojen kuunteluun, jos lukija tukee A2DP-profiilia (Advanced Audio Distribution Profile).
- Jos käytät audiolukijaa ensimmäistä kertaa Parrot ASTEROIDin kanssa, laitteiden välille on aluksi muodostettava pariiliitos.
- Kun audiolukijan ja Parrot ASTEROIDin välille on muodostettu pariiliitos:
 1. Painele SOURCE-näppäintä kunnes voit valita kohteen Bluetooth Audio.
 2. Käynnistä musiikkiedoston luku audiosoitimestasi.

Internet

Internetyhteyden muodostaminen Parrot ASTEROIDista

- Katso internetsivustoltamme luettelo Parrot ASTEROIDin kanssa yhteensopivista 3G-modeemeista.

Varoitus: Internetyhteys 3G-modeemin välityksellä edellyttää liikkuvan laajakaistapalvelun tilaamista puhelinoperaattorilta. Tällaisen palvelun käytöstä voi syntyä huomattavia roaming-kuluja. Tarkasta liikkuvan laajakaistapalvelusi ehdot ja kulut puhelinoperaattoriltasi. Parrot sitoutuu irti kaikista vastuista koskien kyseiseen palveluun liittyviä kuluja.

- Kytke 3G-modeemi Parrot ASTEROIDIin USB-kaapelin välityksellä. Seuraa sitten näytöllä olevia ohjeita.
- Jos puhelimesi tukee Bluetooth DUN (Dial-Up Networking) tai PAN (Personal Area Network) -profiilia, voit jakaa puhelimen 3G-yhteyden puhelimesi ja Parrot ASTEROIDin välisen Bluetooth-yhteyden kautta.

Parrot Asteroidin sovellusten käyttö

- Voit käyttää useita erityyppisiä sovelluksia Parrot ASTEROIDin kanssa, esimerkiksi musiikki- ja geopaikannussovelluksia tai ajotietokonetta. Käytössä olevat sovellukset ovat erilaiset käyttömaasta riippuen. Sovellukset, joita voit käyttää omassa Parrot ASTEROID -laitteessasi, voi tarkistaa valikosta ja/tai tuotteen paikkauksesta.
- Jotkut sovellukset voivat olla maksullisia.
- Lisätietoa käytettävissä olevista sovelluksista on Parrot ASTEROIDin tukisivustolla

Ongelmatilanteissa

Ennen käyttöä

- Varmista, että "Goodbye" -viesti tulee Parrot ASTEROIDin näytölle, kun sammutat ajoneuvon virran. Lue lisää osiosta "Asennuksen tarkistus".
- Palauta laite alkutilaan irrottamalla etupaneeli ja painamalla Reset-näppäintä kynällä tai muulla terävällä esineellä. Paina Reset-näppäintä 3 sekunnin ajan.



- Tarkista, että Parrot ASTEROIDissasi on viimeisin päivitys valitsemalla Settings > About > Version. Vertaa näytössä olevaa numeroa internetsivustollamme (osiassa Lataukset) ilmoitettuun versionumeroon.

Puhelintoimintoon liittyvät ongelmat

- Tarkista puhelimesi yhteensopivuus Parrot ASTEROIDin kanssa. Luettelo Parrot ASTEROIDin kanssa yhteensopivista puhelimista on sivustollamme www.parrot.com, osiassa Support & Downloads.
- Jos puhelimesi on sivustomme mukaan yhteensopiva ja Parrot ASTEROIDissasi on viimeisin päivitys, poista laitteiden välinen pariliitos sekä Parrot ASTEROIDista että puhelimesta, käynnistä uudelleen molemmat laitteet ja muodosta niiden välinen yhteys uudelleen.

Musiikkitoimintoon liittyvät ongelmat

- Usean minuutin lataus voi olla tarpeen, kun liität audio-oheislaitteen (USB / SD / iPod) ensimmäistä kertaa ASTEROIDIin, erityisesti siinä tapauksessa, että oheislaitte on tilavuudeltaan suuri ja sisältää huomattavan määrän musiikkitiedostoja. Latausaika mahdollistaa näiden tiedostojen käytön äänentunnistuksen avulla.
- Palauta iPod / iPhone® -laitteesi alkutila ennen uuden yhteyden muodostamista Parrot ASTEROIDIin. iPod / iPhone -laitteen alkutilan palautus (tämä toimenpide ei poista tietoja laitteesta):
 - iPod: paina yhtä aikaa Menu-näppäintä ja keskipainiketta kunnes iPod käynnistyy uudelleen.
 - iPhone / iPod touch: paina yhtä aikaa On/Off-näppäintä ja Home-näppäintä kunnes iPhone käynnistyy uudelleen. Älä koske näyttöön, kun siinä on viesti «Slide to shutdown».
- Joitakin ongelmia voi ilmaantua, jos oheislaitte on jo liitetty Parrot ASTEROIDIin, kun virta kytketään päälle. Yritä uudelleen niin, että liität laitteen vasta, kun virta on kytketty päälle.

Yleistä

Takuu

Haittaamatta laillista takuuta, Parrot-tuotteilla sekä niiden osilla ja huollolla on 1 vuoden takuu ostopäivästä lähtien, lukuunottamatta tuotteen kulumista. Takuun voi todistaa ostotositteellä (ostopäivä ja -paikka sekä tuotteen sarjanumero) jälleenmyyjän luona tai suoraan Parrot-yrityksessä.

Takuu ei kata Bluetooth® kännyköiden kanssa toimivien Parrot-tuotteiden sisältävien ohjelmistojen päivitystä seuraavissa tarkoituksissa: yhteensopivuus, tietojen tallennus, tuotteen ulkoinen kuluminen joka johtuu tuotteen normaalista käytöstä, mikä tahansa onnettomuuden, tuotteen epänormaalin tai luvattoman käytön tai muun kuin Parrot-tuotteen aiheuttama vahinko. Parrot ei ole vastuussa kuljetuksen tai korjauksen aikana tapahtuvasta tuotteen säilytyksestä, katoamisesta tai tietojen vahingoittamisesta. Tuote, josta ei löydy minkäänlaisia vahinkoa tai vikaa palautetaan lähettäjälle. Lähettäjä maksaa käsittely-, tarkastus- ja kuljetuskulut. Tuotteen teknisten ominaisuuksien takia suosittelemme, että annat huoltomiehen asentaa sen. Parrotia ei voi missään tapauksessa pitää vastuussa tuotteen toimintahäiriöstä, joka johtuu asennuksesta, jossa ei ole otettu huomioon käyttöoppaan ohjeita ja/tai käyttäjän itsensä suorittamasta vääranlaisesta asennuksesta.

Tuotteen kierrätys

Sähköiset ja elektroniset laitteistojätteet Tuotteessa ja sen käyttöoppaassa oleva tunnus merkitsee, että tuotetta ei saa hävittää tavallisten kotitalousjätteiden kanssa tuotteen käyttöajan loputtua. Jätteiden valvoton hävittäminen voi aiheuttaa vahinkoa ympäristölle ja ihmisen terveydelle. Älä sekoita tuotetta muiden tyyppien jätteiden kanssa, vaan kierrätä se oikealla ja vastuullisella tavalla. Näin edistät materiaalistien aineiden kestävää uudelleenkäyttöä. Yksityiset kuluttajat voivat ottaa yhteyttä siihen jälleenmyyjään, joka onmyynyt tuotteen heille tai oman kunnan palveluihin saadakseen tietoja tuotteen hävittämisestä ja sen ympäristöystävällisestä kierrätyksestä. Yritykset voivat ottaa yhteyttä tavaratoimittajaansa ja hakea lisätietoja tuotteen myyntisopimuksen ehtoista. Tuotetta ei saa hävittää muiden kaupallisten jätteiden kanssa.

Muutokset

Käyttöoppaan sisältämät ohjeet ja tiedot ovat viitteellisiä ja niitä voidaan muuttaa ilman ennakkoilmoitusta. Käyttöoppaan tiedot ovat oikeita oppaan tulostushetkellä. Tiedot on kirjoitettu suurella huolella, jotta käyttäjä saisi käyttöönsä mahdollisimman tarkat tiedot. Parrot S.A. yritystä ei voida kuitenkaan pitää vastuullisena suorasti tai epäsuorasti mahdollisesta tahattomasta vahingosta tai tietojen katoamisesta, joka johtuu kyseisestä käyttöoppaasta puuttuvasta tai virheellisestä tiedosta. Parrot S.A. pidättää oikeuden korjata tai parantaa tuotetta sekä sen käyttöopasta ilman rajoituksia tai varoittamatta käyttäjää siitä etukäteen. Parrot S.A. kehittää jatkuvasti tuotteitaan, joten ostamasi tuote saattaa olla hieman erilainen kuin käyttöoppaassa esitelty tuote. Siinä tapauksessa voit yrittää hakea uuden elektronisen version käyttöoppaasta nettisivulla www.parrrot.com.

Skrócona instrukcja obsługi



Spis treści

Przed rozpoczęciem instalacji.....	str.47
Instalacja.....	str.49
Przed pierwszym użyciem.....	str.50
Telefon.....	str.51
Muzyka.....	str.51
Internet.....	str.52
W razie problemu.....	str.53
Ogólne informacje.....	str.53

Przed rozpoczęciem instalacji

Na temat podręcznika:

W celu ograniczenia naszego zużycia papieru, ze względu na naszą troskę o środowisk naturalne, Parrot promuje umieszczanie dokumentacji dla użytkowników w internecie zamiast ich drukowania. Ten skrócony podręcznik ma za zadanie dostarczyć wam jedynie najważniejszych instrukcji, które umożliwią użytkowanie tego urządzenia. Więcej informacji można odnaleźć w sekcji Pomoc techniczna i pliki na naszej stronie www.parrot.com : czeka tam na was pełna dokumentacja, najczęściej zadawane pytania, tutoriale...

Uwaga: iPod i iPhone (w trybie iPod) będą określane jako «iPod» w niniejszej instrukcji.

Ostrzeżenie

Funkcje wymagające większej uwagi użytkownika muszą być obsługiwane wyłącznie gdy pojazd jest zatrzymany. Bezpieczeństwo użytkownika i innych uczestników ruchu jest priorytetowe w stosunku do rozmów telefonicznych, muzyki czy też aplikacji nawigacyjnych. Zachowywać się w odpowiedzialny sposób: prowadzić ostrożnie i zwracać uwagę na otaczające warunki. Parrot uchyla się od wszelkiej odpowiedzialności w przypadku nieprzestrzegania tego ostrzeżenia.

- Ustawić głośność Parrot ASTEROID na taki poziom, aby móc w czasie jazdy w każdej chwili usłyszeć dźwięki pochodzące z zewnątrz.
- Parrot ASTEROID zawiera magnesy typu NdFeB, mogące uszkodzić przedmioty wrażliwe na działanie pola magnetycznego (rozrusznik serca, karty kredytowe, zegarki mechaniczne...).

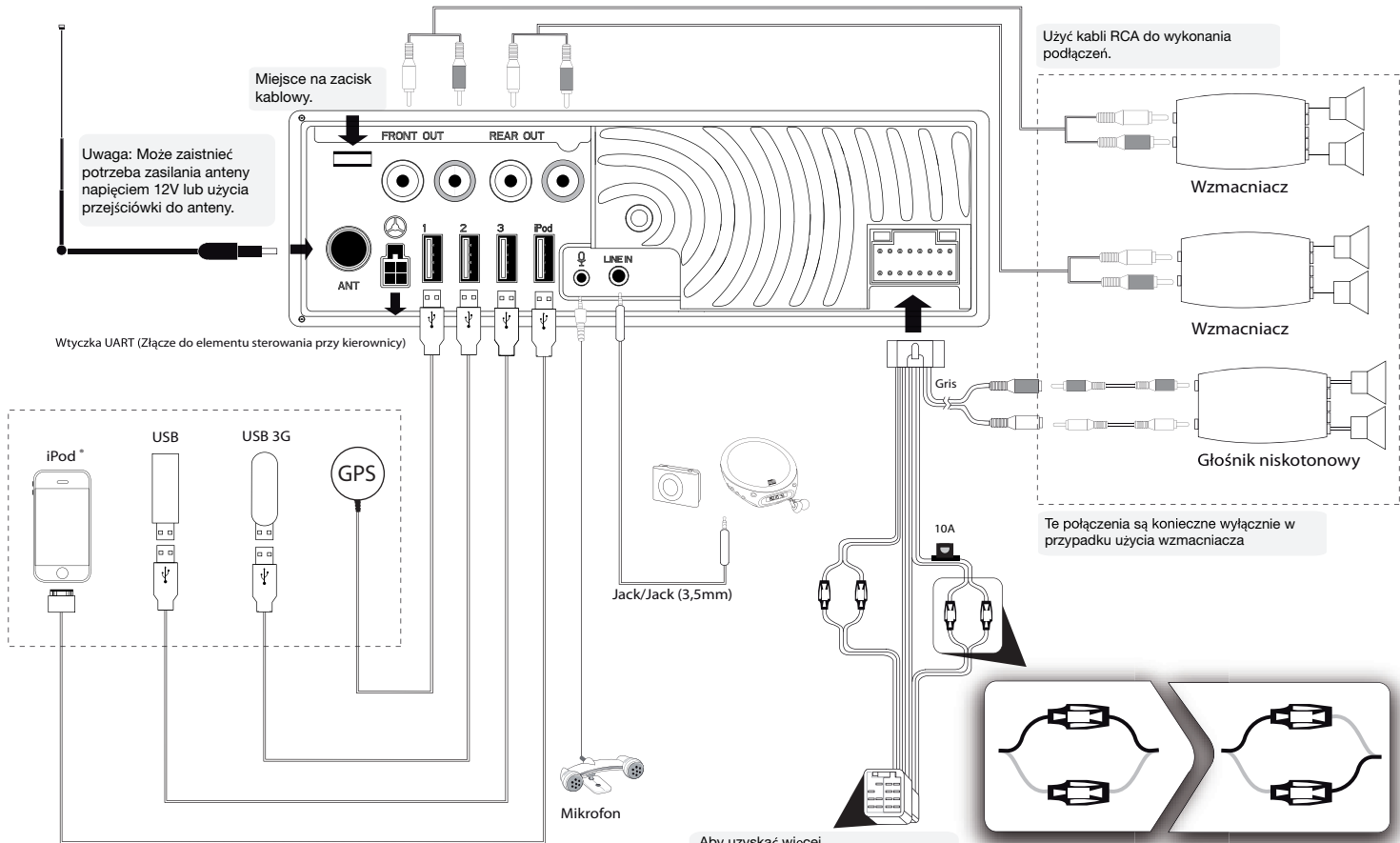

Wtyczka UART (Złącze do elementu sterowania przy kierownicy)

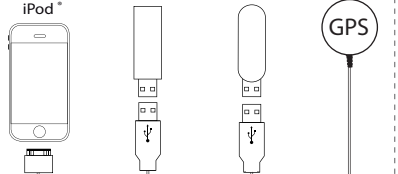

Aby uzyskać więcej informacji, należy zapoznać się ze schematem dostępnym bezpośrednio w radiu samochodowym.

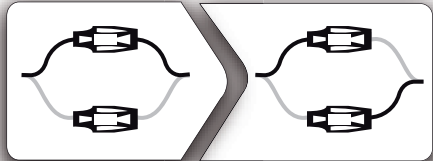

W zależności od typu pojazdu, może zaistnieć potrzeba zmiany ustawienia przewodu czerwonego i żółtego.

Instalacja

Zalecenia bezpieczeństwa

Uwaga: Zalecamy powierzenie niniejszej instalacji fachowcowi, w szczególności należącej do naszej sieci autoryzowanych serwisantów.

- Wylączyć silnik przed wykonaniem podłączeń.
- Parrot ASTEROID jest przeznaczony wyłącznie do funkcjonowania w pojeździe wyposażonym w akumulator 12 V. Jeżeli pojazd (np. ciężarówka) posiada akumulator 24V, konieczne jest użycie przetwornicy.
- Upewnić się, że kable są zainstalowane z dala od miejsc narażonych na działanie wysokich temperatur (wyloty ogrzewania...) lub ruchomych części (dźwignia zmiany biegów...).

Przed rozpoczęciem instalacji

- Wyjąć pierwotnie zainstalowane radio samochodowe. Do wykonania tej czynności może być potrzebny klucz do wyjmowania radia.
- Sprawdzić, czy istnieje możliwość podłączenia złącz audio, zasilania Parrot ASTEROID i złącz pojazdu, porównując oba systemy. Jeżeli połączenie nie jest możliwe, należy wykorzystać przejściówkę ISO, aby dostosować Parrot ASTEROID do specyficznych złącz pojazdu. Skontaktować się z zakładem samochodowym, w celu uzyskania dodatkowych informacji.
- Porównać złącze anteny Parrot ASTEROID ze złączem pojazdu. Jeżeli konieczne jest użycie przejściówki do anteny, należy skontaktować się z zakładem samochodowym, aby uzyskać więcej informacji.
- Jeżeli antena jest wyposażona we wzmacniacz, można zasilać ją za pomocą kabla ISO dostarczonego wraz z

Parrot ASTEROID.

Instalacja radia samochodowego

1. Włożyć wspornik montażowy i przymocować go w kabinie, zaginając jego występy na zewnątrz. Wyciągnąć kable audio i zasilania pojazdu na zewnątrz deski rozdzielczej przez wspornik montażowy.
2. Połączyć złącza audio i zasilania pojazdu do złącz Parrot ASTEROID.
3. Sprawdzić instalację (patrz rozdział Sprawdzanie instalacji).
4. Zainstalować kable audio (patrz rozdział Instalacja akcesoriów).
5. Zainstalować podwójny mikrofon (patrz rozdział Instalacja podwójnego mikrofonu).
6. Wykorzystać załączony zacisk kablowy, aby przymocować kable do radia samochodowego. Włożyć jeden z zacisków kabli do przewidzianego w tym celu miejsca, w górnej lewej części pod spodem radia samochodowego (patrz schemat).
7. Włożyć radio samochodowe do wspornika montażowego i umieścić przednią osłonę.

Sprawdzanie instalacji

- Włączyć a następnie wyłączyć zapłon pojazdu po instalacji Parrot ASTEROID: na ekranie powinien pojawić się komunikat "Do widzenia".
- W przypadku braku tego komunikatu, należy zamienić pozycję czerwonego przewodu z pozycją żółtego przewodu. Czerwony przewód zasilania powinien być podłączony do 12V po zapłonie, żółty przewód do 12V stałego, zaś czarny przewód do masy. Aby wykonać tę czynność, wystarczy zamienić końcówki przewodu znajdujące się w okablowaniu Parrot.

Instalacja akcesoriów

- Podłączyć kable iPod®, USB i Jack oraz i antenę GPS do Parrot ASTEROID. Zalecamy podłączenie wszystkich kabli Parrot ASTEROID, nawet jeżeli nie planuje się ich wykorzystania. Wyjątek odpowiednie złącza z przedniego lub środkowego schowka. W tym celu, może zaistnieć potrzeba wywiercenia otworu wewnątrz deski rozdzielczej. W miarę możliwości, nie używać kilkumetrowych przedłużaczy USB.
- Należy koniecznie podłączyć kabel iPod do białego wejścia USB przeznaczono do tego celu. Nad wejściem znajduje się napis "iPod".
- Aby zapewnić optymalną jakość odbioru, nie podłączać klucza 3G bezpośrednio do Parrot ASTEROID: wykorzystać załączony kabel USB, aby zainstalować akcesorium na desce rozdzielczej (lub innej wolnej przestrzeni)

Instalacja podwójnego mikrofonu

- Upewnić się, że mikrofon jest zainstalowany jak najbliżej głowy użytkownika. Idealna odległość wynosi 60 cm. Najlepiej zainstalować mikrofon w pobliżu lusterka wstecznego.
- Skierować mikrofon w kierunku ust użytkownika.

Instalacja anteny GPS

- Zainstalować antenę GPS w miejscu bez żadnych przeszkód.
- Wyczyścić deskę rozdzielczą, a następnie przymocować na niej antenę GPS za pomocą taśmy samoprzylepnej. Następnie odczekać około 2 godz., nie manipulując nią, aby zapewnić jej odpowiednie przymocowanie.
- Atermiczne szyby i szyby ze zintegrowaną anteną mogą zakłócać odbiór GPS i zmniejszyć niezawodność informacji związanych z aplikacjami nawigacji.

Podstawowe operacje



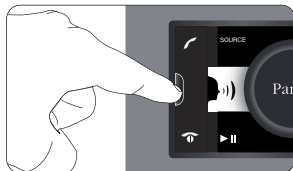

- Aby wyjąć przednią osłonę, przycisnąć przycisk otwieracza. Zabezpieczyć przednią osłonę za pomocą załączonej kieszonki.



- Aby ponownie założyć przednią osłonę, umieścić najpierw jej prawą stronę w radiu samochodowym. Gdy magnesy przedniej osłony i radia będą stykały się, przycisnąć lewą stronę.
- Aby wyjąć radio samochodowe z kabiny, wyjąć przednią osłonę, a następnie wykorzystać załączony klucz do wyjmowania radia.

Przed pierwszym użyciem

Przemieszczanie się po menu

- Przycisnąć przycisk , aby wejść do głównego menu.
- Przemieszczać się po menu, obracając krążkiem i potwierdzać wybór, przyciskając krążek.
- Aby wrócić do poprzedniego menu, przycisnąć przycisk .
- Przycisnąć przycisk  aby wejść do menu, odpowiadającemu aktualnie używanej aplikacji. Menu bieżącej aplikacji umożliwi dostęp do dodatkowych funkcji aplikacji, zmianę niektórych ustawień lub szybsze przemieszczanie się po liście kontaktów lub źródłach audio.
- Podczas odczytu pliku muzycznego, przycisnąć przycisk  aby wrócić do menu. Podczas przemieszczania się po menu, przycisnąć przycisk SOURCE, aby wrócić do odtwarzacza.

Podłączanie telefonu do Parrot ASTEROID

- Przed zsynchronizowaniem telefonu z Parrot ASTEROID, upewnić się, że ustawienia Parrot ASTEROID umożliwiają jego rozpoznanie przez wszystkie urządzenia Bluetooth. W tym celu, wybrać Settings > Phone > Visibility i sprawdzić, czy ta opcja jest zaznaczona. W przeciwnym razie, zaznaczyć ją, przyciskając krążek.
- Jeżeli telefon jest używany z Parrot ASTEROID po raz pierwszy, należy najpierw wykonać synchronizację obu urządzeń. Kiedy oba urządzenia będą w stanie rozpoznać się nawzajem, wykonywanie tej czynności nie będzie już potrzebne. W tym celu:
 1. Aktywować w telefonie wyszukiwanie urządzeń peryferyjnych *Bluetooth*[®], a następnie wybrać "Parrot ASTEROID".

2. Procedura synchronizacji zależy od modelu telefonu:
 - Jeżeli telefon zaprasza do wpisania kodu PIN *Bluetooth*, wpisać "0000".
 - Jeżeli Parrot ASTEROID i telefon wyświetlają dwa kody, sprawdzić, czy te kody są identyczne a następnie potwierdzić lub unieważnić.
 - > Ekran Parrot ASTEROID wyświetla "Pairing successful"

- Po wykonaniu synchronizacji z Parrot ASTEROID, połączenie między obydwoma urządzeniami będzie automatyczne pod warunkiem, że są one włączone i znajdują się w pobliżu.
- Parrot ASTEROID umożliwi synchronizację maksymalnie 10 urządzeń. Jeżeli użytkownik będzie próbował zsynchronizować jedenasty telefon, pojawi się komunikat «Memory full»: wówczas należy usunąć jeden zsynchronizowany telefon. W tym celu:
 1. Wybrać Settings > Phone > Paired devices.
 2. Wybrać jeden telefon a następnie wybrać Delete.

Synchronizacja listy kontaktów telefonicznych



- Większość telefonów Bluetooth umożliwi automatyczną synchronizację listy kontaktów z pamięcią systemu.

Ostrzeżenie: Synchronizują się wyłącznie kontakty wprowadzone do pamięci telefonu. Jeżeli kontakty są zapisane w pamięci karty SIM, należy przenieść je do pamięci telefonu. Więcej informacji na ten temat znajduje się w instrukcji obsługi.

- Jeżeli dany telefon nie umożliwia automatycznej synchronizacji, można wysłać listę kontaktów z telefonu do Parrot ASTEROID poprzez Bluetooth. W tym celu, wybrać Settings > Telephony > Special pairing > Object Push.

Telefon

Odbieranie telefonu

- Nadchodzącemu połączeniu towarzyszy dźwięk. Nazwa i numer kontaktu są ogłoszone jeżeli numer kontaktu jest zapisany w liście kontaktów telefonu podłączonego do Parrot ASTEROID.
 - Jeżeli użytkownik pragnie odpowiedzieć na ten telefon, musi przycisnąć przycisk . Aby zakończyć rozmowę, należy przycisnąć przycisk .
 - Jeżeli użytkownik pragnie odrzucić to połączenie, musi przycisnąć przycisk .

Telefonowanie

Telefonowanie poprzez rozpoznawanie głosu:

1. Przycisnąć przycisk , aby uruchomić proces rozpoznawania głosu.
 - > Parrot ASTEROID poprosi o podanie nazwiska kontaktu, z którym użytkownik pragnie się połączyć
2. Wymówić nazwę kontaktu a następnie typ jego numeru («Work», «Cellphone»...) jeżeli kontakt posiada kilka numerów.
 - > Połączenie z tym kontaktem rozpoczyna się automatycznie jeżeli połączenie głosowe zostało odpowiednio zinterpretowane.
 - > W przeciwnym razie, system głośnomówiący wydaje komunikat potwierdzający. Potwierdzić słowem «yes» lub «call».

Uwaga: W każdym momencie można anulować wybieranie numeru, przyciskając przycisk .

- Jeżeli użytkownik pragnie połączyć się z ostatnim wybranym numerem, wystarczy przycisnąć przez dwie sekundy przycisk .

Korzystanie z urządzenia podczas rozmowy

- Podczas rozmowy można ustawić głośność za pomocą krążka. Głośność zostanie zapisana do następnych rozmów.
- Jeżeli użytkownik pragnie wykonać transfer trwającej rozmowy do swojego telefonu musi przycisnąć .
- Parrot ASTEROID umożliwia wysyłanie DTMF podczas rozmowy. W tym celu, przycisnąć krążek podczas rozmowy.

Muzyka





Używanie funkcji rozpoznawania głosu przy wyborze muzyki



- Funkcja rozpoznawania głosu umożliwia wybór wykonawców lub albumów przy użyciu rozpoznawania głosu. Ta funkcja jest dostępna w przypadku używania Parrot ASTEROID z urządzeniem peryferyjnym typu iPod / USB / SD, lub w przypadku używania aplikacji Deezer.

Uwaga: Pierwsze podłączenie peryferyjnego urządzenia audio (iPod / USB / SD) do Parrot ASTEROID może wymagać kilkuminutowego ładowania, w szczególności w przypadku urządzeń peryferyjnych zawierających znaczną ilość plików muzycznych. Czas ładowania umożliwia udostępnienie tych utworów poprzez funkcję rozpoznawania głosu.

- Przycisnąć przycisk  a następnie wypowiedzieć nazwisko wykonawcy lub nazwę albumu do przesłuchania.
- Sprawdzić nazwiska wykonawców i nazwy albumów w tagach (metadanych) plików muzycznych. Mogą różnić się one od nazw wyświetlonych w tytule danego utworu.

Używanie funkcji radia

- Aby wybrać częstotliwość:
 1. Przycisnąć przycisk SOURCE aż pojawi się Radio.
 2. Za pomocą przycisków  , można wybrać częstotliwość ręcznie. Można również przycisnąć przez 2 sekundy przyciski   aby aktywować automatyczne wyszukiwanie wcześniejszej / następnej stacji.

- Aby uzyskać listę wszystkich dostępnych stacji:
 1. Przcisnąć przycisk SOURCE aż pojawi się Radio.
 2. Przcisnąć przycisk  i wybrać Fullscan.
- Aby zapisać częstotliwość danej stacji:
 1. Przcisnąć przycisk SOURCE aż pojawi się Radio.
 2. Wybrać częstotliwość ręcznie lub przy użyciu trybu Fullscan.
 3. Przcisnąć przycisk , a następnie wybrać opcję Add to presets.
 - > Można odnaleźć później tę stację, wybierając tryb Presets.

Korzystanie z urządzenia z iPod'em

Podłączyć swój iPod do kabla iPod, a następnie przycisnąć przycisk SOURCE aż do wyboru iPod.

Korzystanie z urządzenia z PenDrivem

1. Podłączyć pamięć USB do kabla USB lub do tylnej części radia samochodowego.
2. Przcisnąć przycisk SOURCE aż pojawi się USB.

Korzystanie z urządzenia z kartą SD

1. Wyjąć przednią osłonę Parrot ASTEROID.
2. Włożyć kartę SD w miejsce do tego przeznaczonym, powierzchnią kontaktową do dołu.
3. Umieścić z powrotem przednią osłonę na miejsce.
4. Przcisnąć przycisk SOURCE aż pojawi się SD.

Korzystanie z urządzenia z analogicznym odtwarzaczem audio

Parrot ASTEROID umożliwia odtwarzanie plików z odtwarzacza audio, który jest niekompatybilny z Bluetooth i niewyposażony w wyjście USB (np: odtwarzacz CD). W tym celu:

1. Podłączyć odtwarzacz audio za pomocą złącza typu Jack.
2. Przcisnąć przycisk SOURCE aż pojawi się Entrée ligne.
3. Uruchomić odczyt w odtwarzaczu audio.

Korzystanie z urządzenia z odtwarzaczem audio Bluetooth

- Za pomocą Parrot ASTEROID można słuchać plików muzycznych zapisanych w odtwarzaczu audio Bluetooth, jeżeli jest on kompatybilny z profilem A2DP (Advanced Audio Distribution Profile).
- Jeżeli odtwarzacz audio jest używany po raz pierwszy, należy najpierw zsynchronizować go z Parrot ASTEROID.
- Jeżeli odtwarzacz audio jest już zsynchronizowany z Parrot ASTEROID:
 1. Przcisnąć przycisk SOURCE aż pojawi się Bluetooth Audio.
 2. Uruchomić odczyt nagrania na odtwarzaczu audio.

Internet

Podłączenie Parrot ASTEROID do Internetu

- Skonsultować naszą stronę internetową, aby poznać listę kluczy 3G i telefonów kompatybilnych z Parrot ASTEROID.

Ostrzeżenie: Podłączenie do Internetu poprzez klucz 3G jest możliwe w ramach specjalnego abonamentu oferowanego przez operatora telefonicznego. Korzystanie z tej usługi może wiązać się ze znacznymi kosztami roamingu. Sprawdzić warunki swojego abonamentu i śledzić historię połączeń u swojego operatora. Parrot uchyla się od wszelkiej odpowiedzialności związanej z powiązаныmi kosztami.

- Podłączyć klucz 3G do Parrot ASTEROID poprzez kabel USB. Następnie postępować zgodnie z instrukcjami na ekranie.
- W przypadku telefonu kompatybilnego z profilem Bluetooth DUN (Dial-Up Networking) lub PAN (Personal Area Network), połączenie poprzez Bluetooth telefonu z Parrot ASTEROID umożliwi udostępnienie telefonicznego połączenia 3G.

Korzystanie z aplikacji Parrot Asteroid

- Parrot ASTEROID umożliwia korzystanie z kilku typów aplikacji: muzyka, nawigacja, wspomaganie jazdy. Dostępne aplikacje różnią się w zależności od kraju użytkownika. Aplikacje dostępne w Parrot ASTEROID wyświetlają się w menu i / lub są podane na opakowaniu produktu.
- Niektóre aplikacje mogą wymagać specjalnego abonamentu.
- Aby uzyskać więcej informacji na temat dostępnych aplikacji zapoznać się z page support Parrot ASTEROID.

W razie problemu

Przed rozpoczęciem instalacji

- Upewnić się, że komunikat "Goodbye" pojawia się na ekranie Parrot ASTEROID po wyłączeniu zapłonu pojazdu. Więcej informacji znajduje się w rozdziale Sprawdzanie instalacji.
- Reinicjalizować urządzenie. W tym celu, wyjąć przednią osłonę, a następnie za pomocą długopisu lub innego ostrego przedmiotu przycisnąć przycisk Reset. Przycisnąć przycisk Reset przez 3 sekundy.

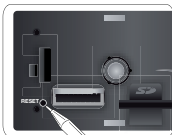

- Sprawdzić, czy Parrot ASTEROID posiada najnowszą aktualizację. W tym celu, wybrać Settings > About > Version. Porównać numer wersji z numerem podanym na naszej stronie internetowej w rozdziale Pliki do pobrania.

Problem związany z funkcją telefonu

- Sprawdzić kompatybilność swojego telefonu z Parrot ASTEROID. Lista kompatybilności Parrot ASTEROID znajduje się na naszej stronie internetowej www.parrot.com, w rozdziale Support & Downloads.
- Jeżeli dany telefon jest oznaczony jako kompatybilny i jeżeli Parrot ASTEROID posiada najnowszą aktualizację, należy usunąć synchronizację między obydwooma urządzeniami w Parrot ASTEROID i w telefonie, włączyć ponownie oba urządzenia a następnie wznowić połączenie między nimi

Problemy związane z funkcją muzyki

- Pierwsze podłączenie peryferyjnego urządzenia audio (USB / SD / iPod) do Parrot ASTEROID może wymagać kilkuminutowego ładowania, w szczególności w przypadku urządzeń peryferyjnych zawierających znaczną ilość plików muzycznych. Czas ładowania umożliwi następnie udostępnienie tych utworów poprzez funkcję rozpoznawania głosu.
- Reinicjalizować iPod / iPhone® przed ponownym podłączeniem do Parrot ASTEROID. W celu reinicjalizowania iPod / iPhone (ta czynność nie usunie żadnych danych):
 - iPod: przycisnąć jednocześnie Menu i środkowy przycisk aż iPod uruchomi się ponownie.
 - iPhone / iPod touch: przycisnąć jednocześnie przycisk On/Off i przycisk Home aż iPhone uruchomi się ponownie. Nie dotykać ekranu gdy pojawi się komunikat «Slide to shutdown».
- Jeżeli urządzenie peryferyjne jest już podłączone do Parrot ASTEROID przed włączeniem zapłonu, mogą wystąpić pewne problemy. Spróbować ponownie podłączyć urządzenie peryferyjne po wcześniejszym włączeniu zapłonu.

OGólne informacje

Gwarancja

Produkty Parrot posiadają gwarancję, na części i robociznę, na 2 lata licząc od daty zakupu, z wyjątkiem uszkodzenia produktu i na podstawie dowodu zakupu (data i miejsce zakupu, nr seryjny produktu) u sprzedawcy lub bezpośrednio w Parrot. Gwarancja nie obejmuje aktualizacji oprogramowania dołączonego do produktów Parrot z telefonami komórkowymi Bluetooth® w celu zapewnienia zgodności, odzyskiwania danych, uszkodzenia zewnętrznego produktu spowodowanego nieprawidłowym użyciem produktu, wszelkich uszkodzeń spowodowanych przez wypadki, nieprawidłowego lub niedozwolonego użycia produktu, produktu nie dostarczonego przez Parrot. Parrot nie ponosi odpowiedzialności za przechowywanie, utratę lub uszkodzenie danych podczas transportu lub naprawy. Każdy nie uszkodzony produkt zostanie zwrócony do nadawcy, a koszty obsługi, kontroli i transportu zostaną zafakturowane nadawcy.

Modyfikacje

Objaśnienia zawarte w tej instrukcji zostały podane tylko dla celów informacyjnych i mogą ulec zmianie bez powiadomienia. Należy je uznać za aktualne w momencie oddania tekstu do druku. Podczas opracowania instrukcji dolożono wszelkich starań w celu dostarczenia jak najbardziej trafnych informacji.

Parrot nie ponosi odpowiedzialności za wszelkie skutki wynikające z błędów lub pominięć w instrukcji, oraz za szkody lub utratę danych wynikające bezpośrednio lub pośrednio z wykorzystania zawartych w niej informacji. Parrot zastrzega sobie prawo do nanoszenia poprawek lub wprowadzania udoskonaleń w projekcie produktu oraz w instrukcji bez obowiązku powiadomienia użytkowników.

W związku ze stałym doskonaleniem i poprawianiem naszych produktów, nabyty produkt może nieznacznie różnić się od opisanego w instrukcji. Nowsza wersja instrukcji może być dostępna w formacie elektronicznym na witrynie Parrot www.parrot.com.

Utylizacja

Symbol ten umieszczony na produkcie lub jego opakowaniu informuje, że urządzenia nie można wyrzucać do śmieci, lecz należy je oddać do punktu zbiórki sprzętu elektrycznego i elektronicznego.

Prawidłowo utylizując urządzenie wnosicie Państwo wkład w ochronę środowiska i zdrowia współobywateli. Nieprawidłowa utylizacja stanowi zagrożenie dla środowiska i zdrowia.

Dalsze informacje na temat recyklingu produktu można otrzymać w ratuszu miejskim, przedsiębiorstwie oczyszczania miasta lub wpunkcie sprzedaży urządzenia.

Hızlı kullanı kılavuzu



İçindekiler

Başlamadan önce.....	s.55
Kurulum.....	s.57
İlk kullanım.....	s.58
Telefon.....	s.59
Müzik.....	s.59
İnternet.....	s.60
Sorun olması durumunda.....	s.61
Genelbilgiler.....	s.61

Başlamadan önce

Bu kılavuzun amacı:

Kağıt tüketimini azaltmak ve çevreye karşı mümkün olduğunca sorumlu ve saygılı davranma çabamız kapsamında, Parrot kullanıcı belgelerinin basılmasında online olarak sunulmasını tercih etmektedir. Bu nedenle bu basitleştirilmiş kılavuz, bu cihazı kolayca kullanabilenize olanak sağlayacak başlıca bilgileri sunmaktadır. www.parrot.com web sitemizin Destek ve yükleme bölümünde daha fazla bilgi bulabilirsiniz : komple kullanım kılavuzları, Sıkça Sorulan Sorular, öğreticiler, vs..

Not: iPod ve iPhone (iPod modunda) bu kılavuzda «iPod» olarak geçmektedir.

Uyarı

- Uzun süreli dikkat gerektiren fonksiyonlar sadece araç hareketsiz durumdayken kullanılmalıdır. Sizin ve trafiği kullanan diğer kişilerin güvenliği telefon aramalarına, müziğe ve navigasyon uygulamalarına bağlıdır. Sorumlu davranın, dikkatli kullanın ve etrafınıza dikkat edin. Bu uyarıya uyulmaması durumunda Parrot hiçbir şekilde sorumluluk kabul etmez.
- Parrot ASTEROID cihazı sürüş sırasında dışarıdan gelen sesleri duyabilecek şekilde, normal bir ses seviyesinde kullanın.
- Parrot ASTEROID manyetik alanlara karşı hassas objelere zarar verebilen NdFeB tipi mıknatıslar içermektedir (kalp pili, kredi kartları, mekanik saatler,...).

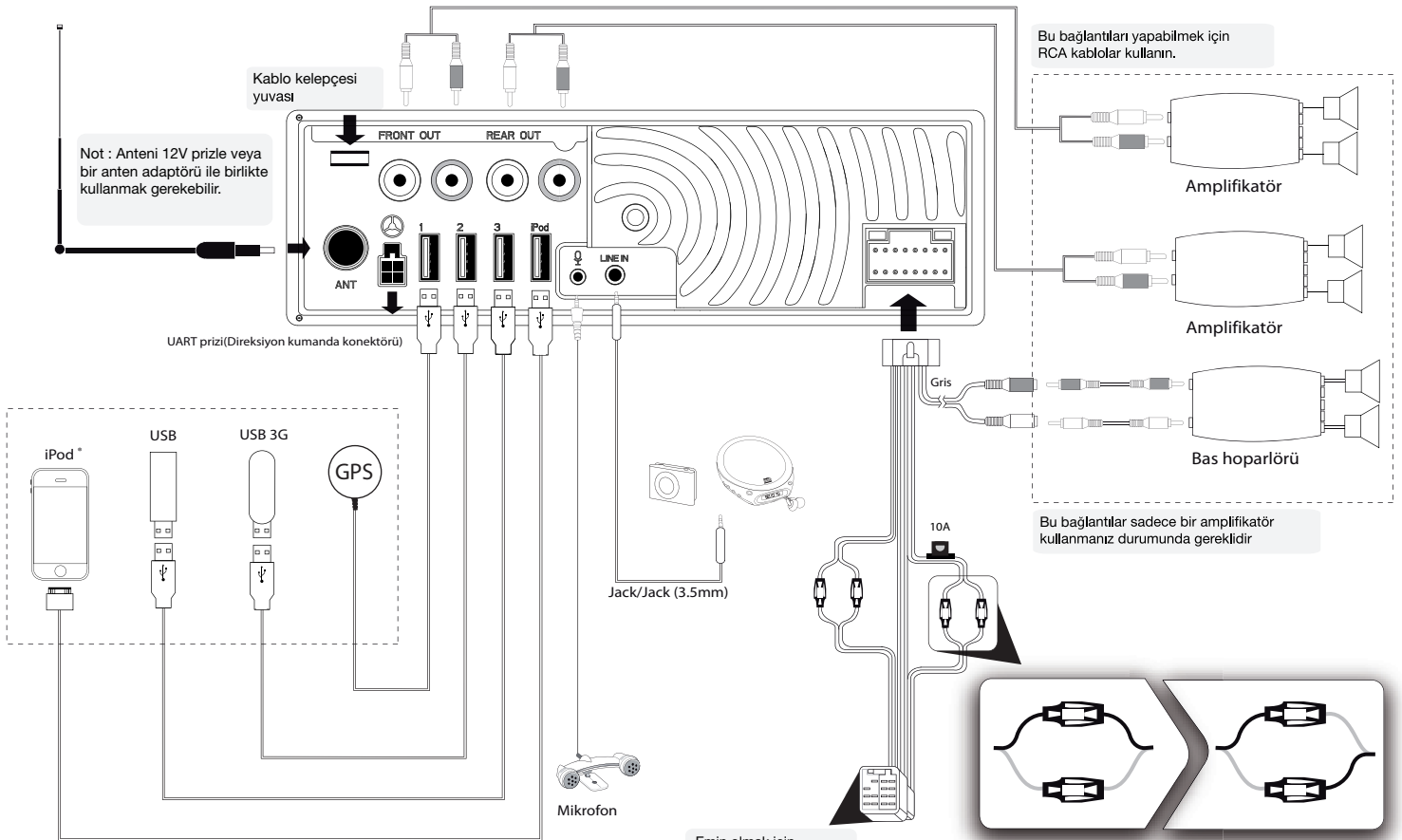

Not : Anteni 12V prize veya bir anten adaptörü ile birlikte kullanmak gerekebilir.

Bu bağlantıları yapabilmek için RCA kablolar kullanın.

Bu bağlantılar sadece bir amplifikatör kullanmanız durumunda gereklidir.

Emin olmak için, doğrudan radyo üzerinde bulunan şemaya bakınız.

Araçın tipine bağlı olarak, kırmızı ve sarı tellerin konumunu değiştirmeniz gerekebilir.

Kablo kelepçesi yuvası

UART prizi(Direksiyon kumanda konektörü)

Jack/Jack (3.5mm)

Mikrofon

Amplifikatör

Amplifikatör

Bas hoparlörü

10A

Gris

iPod

USB

USB 3G

GPS

FRONT OUT

REAR OUT

ANT

1

2

3

iPod

LINE IN

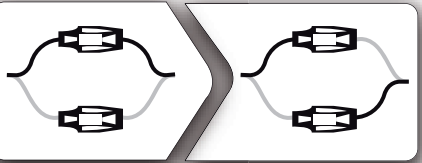

Kurulum

Güvenlik talimatları

Not : Bu kurulum için, bir profesyonelle, tercihen onaylı kurulumcular ađımızdan birine başvurmanızı tavsiye ederiz.

- Bağlantıları yapmadan önce motoru kapatın.
- Parrot ASTEROID sadece 12 V pile sahip araçlarda çalışmak üzere tasarlanmıştır. Eğer aracınız (ör : kamyon) 24V pile sahipse , bir transformatör kullanılması gerekir.
- Kabloların sıcak yerlerin (ısıtıcı çıkışları,...) ve hareketli parçaların (vites kolu,...) yakınına koyulmamasına dikkat edin.

Başlamadan önce

- Aracınızın orijinal radyosunu çıkartın. Bu işlem sökme anahtarları gerektirebilir.
- İki konektörü karşılaştırarak ses konektörleri, Parrot ASTEROID'e giden güç ve aracınızın bağlantıları arasındaki bağlantının mümkün olduğunu kontrol edin. Bu bağlantı mümkün değilse, Parrot ASTEROID'i aracınızın spesifik bağlantısına adapte edebilmek için bir ISO adaptörünün kullanılması gerektirebilir. Daha fazla bilgi için bir otomobil profesyoneli ile iletişime geçiniz.
- Parrot ASTEROID'in ve aracınızın anten konektörünü karşılaştırın. Bir anten adaptörünün kullanılması gerekiyorsa, daha fazla bilgi için bir otomobil profesyoneli ile temasa geçiniz.
- Anteniniz güçlendirilmişse, Parrot ASTEROID'iniz ile birlikte verilen ISO kablosuyla da güç verebilirsiniz

Radyonun kurulumu

1. Montaj braketini yerleştirin ve tınakları dışarıya doğru çıkartarak yerine sabitleyin. Aracın ses ve güç kablolarını, montaj braketi boyunca gösterge tablosunun dışına doğru çekin.
2. Aracınızın ses ve güç konektörlerini Parrot ASTEROID'in konektörlerine bağlayın.
3. Kurulumunuzu kontrol edin (Kurulumun kontrol edilmesi bölümüne bakınız).
4. Ses kablolarını döşeyin (Aksesuarların takılması bölümüne bakınız).
5. Çift mikrofonu takın (Çift mikrofonun takılması bölümüne bakınız).
6. Radyo kablolarını sabitlemek için verilen kablo kelepçelerini kullanın. Kablo kelepçelerinden birini, radyonun arkasında sol üst köşede bu iş için ayrılmış olan yuvaya yerleştirin (şemaya bakınız).
7. Radyoyu montaj braketine yerleştirin ve ön yüzünü takın.

Kurulumun doğrulanması

- Parrot ASTEROID kurulduktan sonra aracınızın kontađını bir kez açıp kapatın : ekranda « Güle Güle » mesajı görüntülenmelidir.
- Görüntülenmezse, kırmızı ve sarı tellerin yerlerini birbiriyle deđiştirmelisiniz. Güç kablosunun kırmızı teli kontak sonrasına 12V'ye, sarı teli kalıcı 12V'ye ve siyah teli ise şasiye bağlanmalıdır. Bu işlem Parrot kabloları üzerinde bulunan iki göbeđin yeri deđiştirilerek yapılır.

Aksesuarların yerleřtirilmesi

- iPod®, USB ve Jak kabloları ile GPS dongle'i Parrot ASTEROID'e bağlayın. Kullanmayacađınızı düşünseniz bile tüm kabloları Parrot ASTEROID'e bağlamanızı tavsiye ederiz. Torpido gözüyle ilgili olan konektörleri tekrar dışarı çıkartın. Bunun için gösterge tablonuzun içine bir delik açmanız gerektirebilir. Mümkünse metrelerce USB uzatmaları kullanmaktan kaçınınız.
- iPod kablosu mutlaka bu iş için ayrılmış olan USB girişine takılmalıdır. Altında "iPod" yazısını bulabilirsiniz.
- En iyi çekim kalitesini elde edebilmek için, 3G anahtarınızı doğrudan Parrot ASTEROID'e takmayın : aksesuarı gösterge tablosu üzerine yerleřtirmek için (veya müsait olan başka bir yere) verilen USB kablosunu kullanın.

Çift mikrofonun kurulumu

- Mikrofonun, kullanıcının başına mümkün olduđunca yakın bir yere yerleřtirilmesine dikkat edin. İdeal uzaklık 60 cm'dir. Mikrofonu tercihen dikiz aynasının yakınına yerleřtirin.
- HMikrofonu kullanıcının ađzına doğru yönlendirin.

GPS dongle'in kurulumu

- GPS dongle'i hiçbir engelini olmadığı bir yere koyun.
- Gösterge tablosunu silin ve sonra gösterge tablosunun üzerine takmak için GPS dongle'in arkasındaki yapışkanı kullanın. İyi yapışmasını sağlamak için dongle'a hiç dokunmadan yaklaşık 2 saat bekleyin.
- Isı yansıtıcı ön camlar ve gömülü antenli yan camlar GPS alımıyla enterferansa girebilir ve navigasyon uygulamalarını bağlı bilgilerin güvenilirliğini azaltabilir.

Temel işlemler



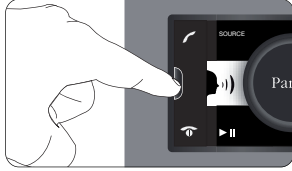

- Ön yüzü çıkartmak için çıkartma düğmesine basın. Ön yüzü korumak için verilen kılıfı kullanın.



- Ön yüzü yerine takmak için, önce sağ köşesini radyoya yerleştirin. Ön yüzün miktarısları ile radyo temas ettiğinde, sol tarafı bastırın.
- Radyoyu yerinden çıkartmak için ön yüzü çekin sonra verilen sökme anahtarını kullanın.

İlk kullanım

Menülerde dolaşma

- Ana menüye erişim için  tuşuna basın .
- Düğmeyi çevirerek menülerin içinde gezebilirsiniz ve düğmeye basarak onaylayabilirsiniz.
- Bir önceki menüye gitmek için  tuşuna basın..
- Kullanılmakta olan uygulamayla ilgili içerik menüsüne erişim için  tuşuna basın. İçerik menüsü uygulamanın ilave fonksiyonlarına erişiminize, bazı ayarları düzeltmenize veya rehberinizdeki veya ses kaynağınızdaki içeriğe daha hızlı göz atmanız için sağlar.
- Bir müzik dosyasının okunması sırasında menüye geri dönmek için  tuşuna basın. Menülerde dolaşırken ise, okuyucuya geri dönmek için SOURCE tuşuna basın.

Bir telefonun Parrot ASTEROID'e bağlanması

- Telefonunuzu Parrot ASTEROID ile ikizlemeden önce, Parrot ASTEROID cihazınızın tüm Bluetooth aygıtları tarafından görülebilecek şekilde ayarlandığından emin olun. Bunun için, Settings > Phone > Visibility sekmesinden seçeneğin işaretlenmiş olduğundan emin olun. Aksi takdirde, düğmeye basarak işaretleyin.
- Telefonunuzu ilk kez Parrot ASTEROID ile kullanıyorsanız, öncelikle iki cihazı ikizlemeniz gerekmektedir. Artık iki cihaz ortak olarak tespit edileceğinden, bu işlemi yeniden yapmaya gerek kalmayacaktır. Bunun için:
 1. Telefonunuzdan çevrede bir *Bluetooth®* araması yapın, sonra «Parrot ASTEROID» seçeneğini seçin.
 2. İkizleme işlemi telefonunuzun modeline göre değişiklik gösterir :

- ETelefon PIN Bluetooth kodunu girmenizi istediğinde, «0000» kodunu girin.
- Parrot ASTEROID ve telefonunuz iki kod gösteriyorsa, bu kodların aynı olduğunu kontrol edin ve sonra onaylayın veya reddedin.
 - > Parrot ASTEROID ekranında «Pairing successful» görüntülenir.

- Telefon Parrot ASTEROID ile ikizlendikten sonra, cihazlar birbirine yakın ve açık olduklarında 2 cihaz arasındaki bağlantı otomatik olarak gerçekleşecektir.
- Parrot ASTEROID'e 10 cihaza kadar ikizleyebilirsiniz. 11. telefon ikizleme girişiminde, «Memory full» mesajı belirir : bu durumda ikizlenmiş telefonlardan birini kaldırmanız gerekir. Bunun için:
 1. Settings > Phone > Paired devices seçin.
 2. Telefonu seçip ardından Delete'i seçin.

Telefon rehberinin senkronize edilmesi



- Bluetooth'lu telefonların çoğunda, telefon rehberi sistem belleğinde otomatik olarak senkronize edilir.

Uyarı : Sadece telefonun belleğinde kayıtlı olan kişiler senkronize edilir. Kişileriniz SIM kart belleğinde de kayıtlıysa, bunları telefonun belleğine aktarın. Daha fazla bilgi için telefonunuzun kullanım kılavuzuna bakınız.

- Telefonunuz otomatik senkronizasyonu desteklemiyorsa, telefonunuzdaki kişileri Parrot ASTEROID'e Bluetooth ile de gönderebilirsiniz. Bunun için Settings > Telephony > Special pairing > Object Push seçin.

Telefon

Çağrı kabul etme

- Gelen çağrı biz zil sesiyle bildirilir. Bu kişinin numarası Parrot ASTEROID'e bağlı telefonun rehberinde kayıtlı ise, kişinin adı ve numarası bildirilir.
 - Bu çağrıyı kabul etmek isterseniz,  tuşuna basın. Çağrıyı sonlandırmak için  tuşuna basın.
 - Bu çağrıyı reddetmek isterseniz  tuşuna basın.

Arama yapma

Ses tanıma fonksiyonuyla arama yapma:

- Ses tanıma fonksiyonuyla arama yapma , tuşuna basın.
 - > Parrot ASTEROID size aramak istediğiniz kişinin adını soracaktır.
- Kişinin adını ve eğer bu kişinin birkaç numarası varsa, numara türünü («**Work**», «**Cellphone**»...) belirtin.
 - > Sesli komut doğru şekilde anlaşılıymışsa, bu kişi otomatik olarak aranacaktır.
 - > Aksı durumda, eller serbest sistemi bir onay mesajı verir. «**Yes**» veya «**call**» diyerek onaylayın.

Not : Arama işlemini iptal etmek için istediğiniz bir anda  tuşuna basabilirsiniz.

- Aranan son numarayı aramak isterseniz, , tuşuna iki saniye boyunca basın.

Bir arama sırasında kullanma

- Bir iletişim sırasında ses seviyesini ayarlamak için, düğmeyi kullanın. Ses seviyesi daha sonraki iletişimlerde de kullanılmak üzere kaydedilir.
- Devam eden bir iletişimi telefonunuzu aktarmak isterseniz,  tuşuna basın.
- Parrot ASTEROID iletişim sırasında DTMF'ler göndermenize olanak sağlar. Bunun için iletişim sırasında düğmeye basın.

Müzik





Müzik sesli tanıma fonksiyonunu kullanma

- Müzik sesli tanıma fonksiyonu, dinlemek istediğiniz sanatçıları veya albümleri sesli tanıma fonksiyonu ile seçmenize olanak sağlar. Bu fonksiyon, Parrot ASTEROID'i iPod / USB / SD tipinde bir çevre birimi ile kullanıyorsanız veya Deezer uygulamasını kullanıyorsanız mevcuttur.

Not: Ses çevre biriminiz (iPod / USB / SD) Parrot ASTEROID'e ilk kez bağlandığında, özellikle de fazla miktarda müzik dosyası içeren bir çevre birimi ise birkaç dakika yükleme yapması gerekebilir. Bu yükleme süresi bu parçalara sesli tanıma fonksiyonu ile erişilebilmesine olanak sağlar.

- Önce  tuşuna basıp sonra dinlemek istediğiniz sanatçının veya albümün adını söyleyin.
- Sanatçıların ve albümlerin adını müzik dosyalarınızın etiketlerinden (metadata) kontrol edin. Bunlar parçanın adına gösterilenden farklı olabilir.

Radyo fonksiyonunun kullanılması

- Bir frekans seçmek için:
 - Radio seçilene kadar SOURCE tuşuna basın.
 - Manuel olarak bir frekans seçmek için   tuşlarını kullanın. Önceki / sonraki istasyona doğru otomatik bir arama başlatmak için   tuşlarına da 2 saniye basabilirsiniz.

- Mevcut istasyonların tamamının bir listesini elde etmek için:
 1. Radio seçilene kadar SOURCE tuşuna basın.
 2. ≡ tuşuna basın ve Fullscan seçeneğini seçin.
- Bir istasyonu kaydetmek için:
 1. Radio seçilene kadar SOURCE tuşuna basın.
 2. Frekansı manuel olarak veya Fullscan modunu kullanarak seçin.
 3. ≡ tuşuna basın ve Add to presets seçeneğini seçin.
 - > Daha sonra bu istasyonu Presets modunu seçerek bulabilirsiniz.

Bir iPod ile kullanma

iPod'unuzu iPod kablosu üzerine bağlayın, sonra iPod seçilene kadar SOURCE üzerine basın.

Bir USB anahtarı ile kullanma

1. USB çevre biriminizi USB kablosuna veya radyonun arkasına bağlayın.
2. USB seçilene kadar SOURCE tuşuna basın.

Bir SD kart ile kullanma

1. Parrot ASTEROID'in ön yüzünü çıkartın.
2. SD kartı temas yüzeyi aşağıya gelecek şekilde bu iş için ayrılmış olan yuvaya sokun.
3. Ön yüzü yerine takın.
4. SD seçilene kadar SOURCE tuşuna basın.

Analog bir ses çalarla kullanma

Parrot ASTEROID, Bluetooth uyumlu olmayan ve USB çıkışı bulunmayan bir ses çalardan gelen dosyaları dinlemenize olanak sağlar(ör : CD okuyucu). Bunun için:

1. Jak konektörünü kullanarak ses çalara bağlayın.
2. Entrée ligne seçilene kadar SOURCE tuşuna basın.
3. Ses çalarınızla çalma işlemini başlatın.

Bir Bluetooth ses çalarla kullanma

- A2DP (Advanced Audio Distribution Profile)profilini destekliyorsa, Parrot ASTEROID'i bir Bluetooth ses çalara kaydedilmiş müzik dosyalarını dinlemek için kullanabilirsiniz
- ΠSes çaları ilk kez kullanıyorsanız, öncelikle Parrot ASTEROID ile ikizlemeniz gerekir.
- Ses çalar Parrot ASTEROID ile ikizlenmişse:
 1. Bluetooth Audio seçilene kadar SOURCE tuşuna basın.
 2. Ses çalarınızla bir parça çalmaya başlayın.

İnternet

Parrot ASTEROID'in İnternet'e bağlanması

- Parrot ASTEROID ile uyumlu telefonların ve 3G anahtarların listesini öğrenmek için İnternet sitemizi ziyaret edebilirsiniz.

Uyarı : Bir 3G anahtarla İnternet bağlantısı bir telefon operatörü abonmanlığı gerektirir. Bu servisin kullanımı yüksek roaming ücretlerine tabi olabilir. Üyelüğünüzün koşulları ve tüketim takibiniz ile ilgili bilgiyi operatörünüzden alabilirsiniz. Parrot ilgili masraflarla ilgili sorumluluk kabul etmez.

- Bir USB kablosu ile Parrot ASTEROID'e 3G anahtar takın. Sonra ekrandaki talimatları takip edin.
- Bluetooth DUN (Dial-Up Networking) veya PAN (Personal Area Network) profilini destekleyen bir telefonunuz varsa, telefonunuzun Bluetooth ile Parrot ASTEROID'e bağlanması telefonun 3G bağlantısına katılmanıza olanak sağlar.

Parrot Asteroid uygulamalarının kullanılması

- Parrot ASTEROID ile birkaç tip uygulama kullanabilirsiniz : müzik, jeolokalizasyon, sürüş yardımı. Mevcut olan uygulamalar kullanılan ülkeye göre değişir. Parrot ASTEROID'inizde mevcut olan uygulamalar menüde gösterilir ve/veya ürün ambalajında belirtilir.
- Bazı uygulamalar üyelik gerektirebilir.
- Mevcut uygulamaların kullanımı ile ilgili daha fazla bilgi için, Parrot ASTEROID destek sayfasını ziyaret edin.

Sorun olması durumunda

Başlamadan önce

- Araç kontağını kapattığınızda Parrot ASTEROID ekranında "Goodbye" mesajının bildirildiğinden emin olun. Daha fazla bilgi için Kurulumun kontrol edilmesi bölümüne bakınız.
- Cihazı yeniden başlatın. Bunun için ön yüzü çıkartıp Reset tuşuna basmak için dolmakalem veya başka bir sivri uçlu obje kullanın. 3 saniye boyunca **Reset** düğmesine basın.

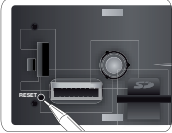

- Parrot ASTEROID'de en son güncellemenin olduğunu kontrol edin. Bunun için Settings > About > Version seçin. Bu versiyon numarasını web sitemizde, Yükleme bölümlerinde belirtilen ile karşılaştırın.

Telefon fonksiyonu ile ilgili problemler

- Parrot ASTEROID ile telefonunuzun uyumluluğunu kontrol edin. Parrot ASTEROID uyumluluk listesini www.parrot.com web sitemizde Support & Downloads bölümünde bulabilirsiniz.
- Telefonunuzun uyumlu olduğu belirtiliyorsa ve Parrot ASTEROID en son güncellemeye sahipse, Parrot ASTEROID ile telefonunuz arasındaki ikizlemeyi kaldırın, 2 cihazı da yeniden başlatıp 2 cihaz arasında yeniden bağlantı kurun.

Müzik fonksiyonu ile ilgili problemler

- Ses çevre biriminiz (USB / SD / iPod) Parrot ASTEROID'e ilk kez bağlandığında, özellikle de fazla miktarda müzik dosyası içeren ve yüksek kapasiteye sahip bir çevre birimi ise, birkaç dakika yüklemeye başlaması gerekebilir. Bu yüklemeye süresi bu parçalara sesli daha sonra tanıma fonksiyonu ile erişilebilmesine olanak sağlar.
- Parrot ASTEROID'e yeniden bağlamadan önce iPod / iPhone® cihazınızı yeniden başlatın. Bir iPod / iPhone cihazın yeniden başlatılması(bu işlem hiçbir veriyi etkilemez):
 - iPod : iPod yeniden başlayana dek aynı anda Menu ve orta düğme üzerine basın.
 - iPhone / iPod touch : iPhone yeniden başlayana dek aynı anda On/Off düğmesi ve Home düğmesi üzerine basın. "**Slide to shutdown**" mesajı bildirildiğinde ekrana dokunmayın.
- Kontakı açtığınızda, çevre birimi Parrot ASTEROID'e bağlı ise bazı problemler meydana gelebilir. Kontakı açtıktan sonra çevre biriminin yeniden bağlantısını yaparak tekrar deneyin.

Genel bilgiler

Garanti

Parrot ürünlerinin, ürüne tadilat yapılmış olması durumu hariç, bayinize veya doğrudan Parrot'a bir satın alma belgesi ibraz edilmek suretiyle (satın alma tarihi ve yeri, ürünün seri nosu) satın alma tarihinden itibaren 1 yıllık bir parça ve işçilik garantisi vardır.

Garanti, Parrot ürünlerine dâhil olan yazılımların uyumluluk amacıyla Bluetooth® cep telefonları yardımıyla güncelleştirilmesi, verilerin kurtarılması, ürünün normal kullanımından kaynaklanan dış yıpranmasını, kaza ya da ürünün anormal veya izinsiz kullanımı sonucunda oluşan veya Parrot ürünü olmayan bir üründen dolayı meydana gelen herhangi bir zarar kapsamamaktadır. Parrot, verilerin depolanmasıyla veya nakliye ya da onarım sırasında verilerde oluşabilecek kayıp veya zararlar ile ilgili hiçbir sorumluluk kabul etmez.

Anızalı olmadığı belirlenen her tür ürün göndericiye geri yollanacaktır ve işlem, kontrol ve nakliye masrafları kendisine fatura edilecektir.

Değişiklikler

Bu kılavuzdaki açıklamalar ve tanımlamalar yalnızca bilgilendirme amacıyla verilmiştir ve önceden haber verilmeksizin değiştirilebilir. Baskıya girildiği sırada doğru olduklarına inanılır. Size doğru bilgiler sağlamak amacıyla bir parçası olarak, bu kılavuzun yazılmasında en büyük özen gösterilmiştir.

Ancak, Parrot, bu kılavuzun içindeki her tür hatadan veya eksik bilgiden dolayı meydana gelebilecek hiçbir sonuçtan, ne de buradaki bilgilerin kullanımından doğrudan veya dolaylı şekilde sonuçlanabilecek hiç bir hasardan veya veri kaybından dolayı sorumlu tutulamaz. Parrot hiçbir kısıtlama getirilmeksizin ve kullanıcılara bilgi verme yönüne herhangi bir zorunluluğu olmaksızın, ürün tasarımını veya kullanım kılavuzunu değiştirme veya iyileştirme hakkını saklı tutmaktadır. Ürünlerimizi yükseltmeye ve iyileştirmeye göstermiş olduğumuz sürekli ilginizin bir parçası olarak, satın almış olduğunuz ürün bu kılavuzda tarif edilen modelden biraz farklı olabilir. Bu durumda, Parrot'un www.parrot.com adresindeki İnternet sitesinde bu kılavuzun daha yeni bir sürümü elektronik formatta mevcut olabilir.

Snabb- manual



Översikt

Läs det här först.....	p.63
Installation.....	p.65
Använda apparaten första gången.....	p.66
Telefon.....	p.67
Musik.....	p.67
Internet.....	p.68
Om det uppstår problem.....	p.69
Allmänna uppgifter.....	p.69

Läs det här först

Om den här handboken:

För att minska pappersförbrukningen och ha ett så ansvarsfullt och hänsynsfullt förhållningssätt till miljön som möjligt föredrar Parrot att publicera bruksanvisningar och dylikt på internet, i stället för att trycka upp dem. I den här förenklade handboken anges därför bara de grundläggande anvisningarna så att du enkelt kan använda apparaten. Du hittar mer information i avsnittet Support and Downloads på vår webbplats www.parrot.com: fullständig bruksanvisning, vanliga frågor och svar, handledningar ...

Anmärkning: iPod och iPhone (i iPod-läge) kallas för «iPod» i den här manualen.

Observera

- Du bör endast utföra funktioner som kräver din uppmärksamhet under längre tid när bilen står stilla. Din och andra trafikanters säkerhet är viktigare än att ringa, lyssna på musik eller att använda GPS:en. Ta ditt ansvar: Kör försiktigt och var uppmärksam på din omgivning. Parrot fransäger sig allt ansvar om du väljer att ignorera denna varning.
- Använd Parrot ASTEROID med en ljudnivå som tillåter dig att alltid höra ljud utifrån medan du kör.
- Parrot ASTEROID innehåller magneter av typen NdFeB som kan skada föremål som är känsliga för magnetfält (pacemaker, kreditkort, mekaniska klockor...).

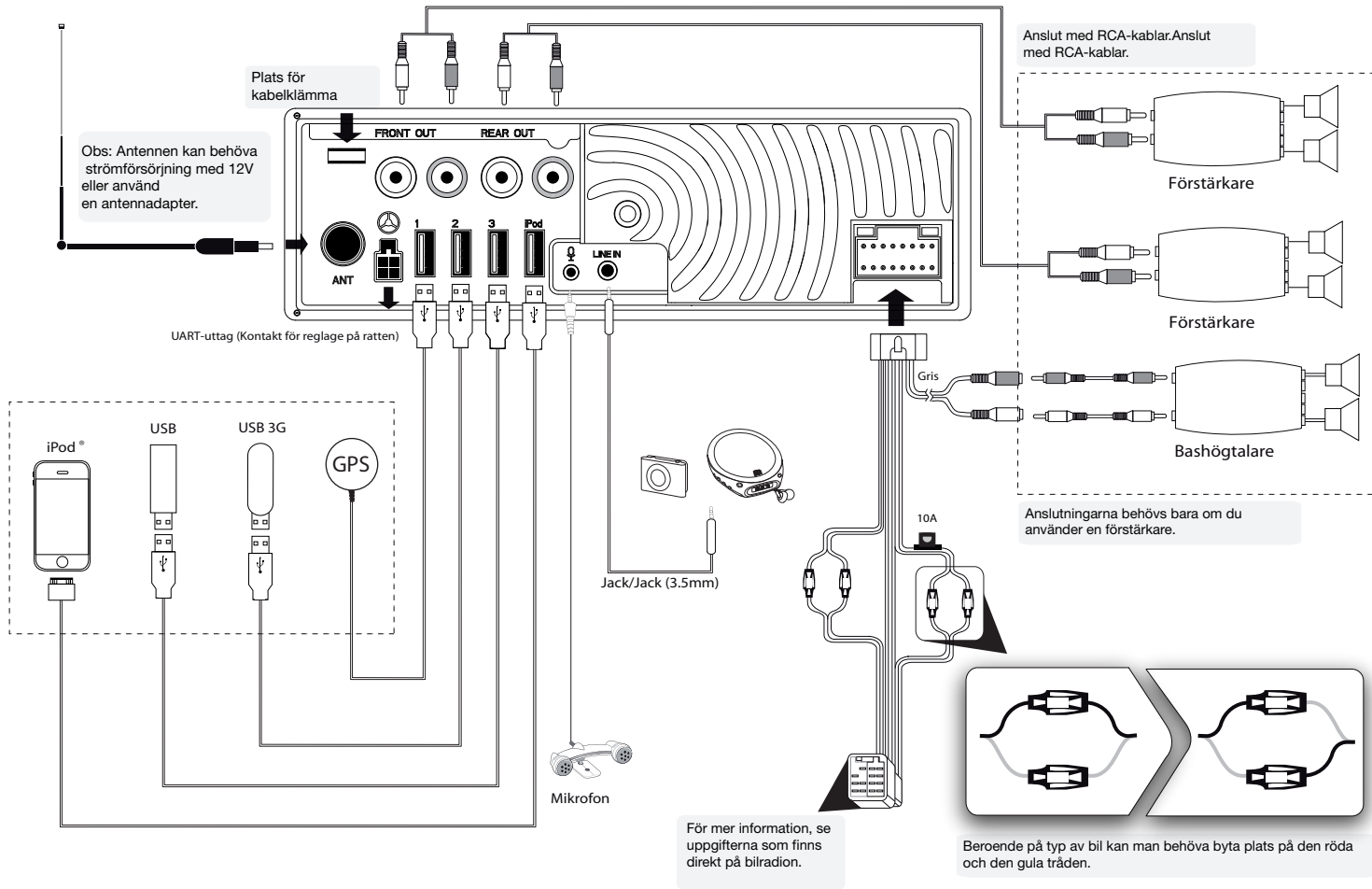

Installation

Säkerhetsanvisningar

Obs: Vi rekommenderar att du anlitar en fackman för installationen. Helst en som ingår i vårt nät av godkända installatörer.

- Stäng av motorn innan du utför anslutningarna.
- Parrot ASTEROID fungerar endast i bilar med 12-voltsbatteri. Om ditt fordon (t.ex. en lastbil) har 24-voltsbatteri måste man använda en transformator.
- Kontrollera att kablarna är dragna så att de inte ligger för nära varma ställen (utblås från värmare...) och rörliga delar (växelspaken...).

Läs det här först

- Montera ur den gamla bilradion från bilen. Detta kan kräva speciella utdragsnycklar.
- Kontrollera att anslutningarna mellan kontakterna på ljudenheten, försörjningen till Parrot ASTEROID och bilen passar ihop genom att jämföra de två kontakterna. Om kontakterna inte passar ihop krävs en ISO-adapter så att Parrot ASTEROID kan anslutas till din bils specifika anslutningar. Kontakta en professionell bilmekaniker för mer information.
- Jämför antenkontakten på Parrot ASTEROID och den som finns i bilen. Om det behövs en antennadapter bör du kontakta en bilmekaniker för att få mera information.
- Om du har en antenn med förstärkning kan du ansluta den via ISO-kabeln som ingår i leveransen av din Parrot ASTEROID.

Installation av bilradion

1. Sätt in monteringsfästet och fixera det i kupén genom att vika flikarna utåt. Dra ljud- och strömkablarna från bilen till utsidan av instrumentpanelen, genom monteringsfästet.
2. Anslut bilens ljud- och strömkontakter till kontakterna på Parrot ASTEROID.
3. Kontrollera installationen (se avsnittet Kontrollera installationen).
4. Installera ljudkablarna (se avsnittet Installation av tillbehör).
5. Installera den dubbla mikrofonen (se avsnittet Installation av dubbel mikrofon).
6. Använd de medlevererade kabelklämmorna så att bilradions kablar sitter säkert. Sätt in en av kabelklämmorna på den avsedda platsen, uppe till vänster på bilradions baksida (se schemat).
7. Sätt in bilradion i monteringsfästet och sätt dit frontpanelen.

Kontrollera installationen

- Slå på tändningen och slå av den igen när du har installerat Parrot ASTEROID: Då ska meddelandet "Au revoir" (=Goodbye) visas på displayen.
- Om inte måste du byta plats på den röda och den gula tråden. Den röda kabeltråden ska vara ansluten till 12 V efter kontakt, den gula till permanent 12 V och den svarta till gods (jord). Detta gör man enklast genom att byta plats på de två klämmorna på Parrot-kablagen.

Installation av tillbehör

- Anslut iPod®, USB och Jack-kablarna liksom GPS-dongeln till Parrot ASTEROID. Vi rekommenderar att du ansluter alla Parrot ASTEROID-kablarna även om du inte avser att använda dem. För ut kontakterna från facket eller handskfacket. För det måste man borra ett hål inne i instrumentpanelen. Undvik om möjligt att använda flera meter långa USB-förlängare.
- iPod-kabeln måste ovillkorligen vara ansluten till den avsedda vita USB-porten. Det står "iPod" över den.
- För optimal mottagningskvalitet ska man inte ansluta 3G-modemet direkt till Parrot ASTEROID : Använd den medlevererade USB-kabeln för att installera tillbehöret på instrumentpanelen (eller annan lämplig fri plats).

Installation av dubbelmikrofonen

- Se till att mikrofonen installeras så nära användarens huvud som möjligt. Idealavståndet är 60 cm. Bästa platsen är vid backspeglens.
- Rikta mikrofonen mot användarens mun.

Installation av GPS-dongeln

- Installera GPS-dongeln på en plats utan några hinder.
- Rengör instrumentpanelen och använd sedan tejen på baksidan av GPS-dongeln för att fästa den på instrumentpanelen. Vänta sedan cirka 2 timmar innan du rör dongeln igen för att vara säker på att limmet har hårdnat.
- Värmeisolerande vindrutor och glas med inbyggd antenn kan störa GPS-mottagningen och minska säkerheten i informationen som hör till navigationsapplikationerna.

Grundåtgärder



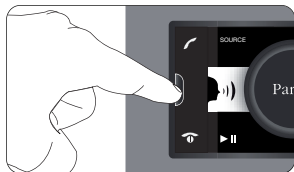

- Tryck på Ejekt för att ta bort frontpanelen. Använd den medlevererade påsen för att skydda frontpanelen.



- Tryck på Ejekt för att ta bort frontpanelen. Använd den medlevererade påsen för att skydda frontpanelen.
- För att ta bort bilradion från bilen, ta av frontpanelen och använd den medlevererade utdragsnyckeln.

Använda apparaten första gången

Bläddra i menyerna

- Tryck på knappen  för att komma till huvudmenyn.
- Bläddra i menyerna genom att vrida på rullhjulet och bekräfta genom att trycka på rullhjulet.
- Tryck på  för att återvända till föregående meny.
- Tryck på  för att gå till snabbmenyn som hör till den applikation som används. Med snabbmenyn kommer man åt tilläggfunktioner till applikationen, man kan ändra vissa inställningar eller snabbt bläddra igenom sin kontaktlista eller ljudkälla.
- Tryck på knappen  för att återgå till menyn medan en musikfil spelas upp. Och tvärt om: tryck på knappen SOURCE för att återgå till spelaren när du bläddrar i menyerna.

Anslutning av telefon till Parrot ASTEROID

- Innan du parkopplar din telefon med Parrot ASTEROID, måste du kontrollera att din Parrot ASTEROID är inställd för att visas av alla Bluetooth-apparater. Välj Settings > Phone > Visibility och kontrollera att tillvalet är förbokat. Om inte, så bocka för det genom att trycka på rullhjulet.
- Om det är första gången du använder en telefon med Parrot ASTEROID måste du först parkoppla båda enheterna. När de två apparaterna har upptäckt varandra behöver du inte genomföra den här processen på nytt. Gör så här:
 1. Sök Bluetooth®-kringutrustning från din telefon, välj sedan "Parrot ASTEROID".
 2. Parkopplingsförfarandet beror sedan på modellen på din telefon:
 - Om telefonen ber dig att ange Bluetooth-PIN-kod, skriv in "0000".

- Om Parrot ASTEROID och din telefon visar två koder, ska du kontrollera om koderna är lika och bekräfta eller dementera.
 - > Displayen på Parrot ASTEROID visar "Pairing successful".

- När telefonen är parkopplad med Parrot ASTEROID, sker anslutningen mellan de 2 apparaterna automatiskt så snart båda apparaterna är inkopplade och i närheten av varandra.
- Det går att koppla upp till 10 apparater till Parrot ASTEROID. Om du försöker ansluta en 11:e telefon, visas meddelandet «Memory full»: Då måste du ta bort en ansluten telefon. Gör så här:
 1. Välj Settings > Phone > Paired devices.
 2. Välj telefon och sedan Delete.

Synkronisera telefonens kontaktlista



- Med de flesta Bluetooth-telefoner är kontaktlistan automatisk synkroniserad med systemminnet.

Observera! Det är bara de kontakter som har sparats i telefonens minne som synkroniseras. Om kontakterna har sparats i minnet på SIM-kortet måste du först föra över dem till telefonens minne. Läs i användarhandboken för mer information.

- Om din telefon inte stöder automatisk synkronisering, kan du också sända kontakterna i din telefon till Parrot ASTEROID med Bluetooth. Välj då Settings > Telephony > Special pairing > Object Push.

Telefon

Ta emot ett samtal

- När apparaten tar emot ett samtal avges en ringsignal. Namnet på kontakten anges om kontaktens telefonnummer har sparats i telefonboken som är ansluten till Parrot ASTEROID.
 - Tryck på knappen  om du vill ta emot samtalet. Tryck sedan på y  för att avsluta samtalet.
 - Tryck på  om du vill avvisa samtalet.

Ringa ett samtal

Ringa ett samtal med röstigenkänning:

1. Tryck på , för att starta röstigenkänningen.
 - > Parrot ASTEROID ber dig att uppge namnet på kontakten som du vill ringa upp.
2. Säg namnet på kontakten som du vill ringa följt av typen av nummer ("**Work**", "**Cellphone**"...) om kontakten har flera telefonnummer.
 - > Kontakten rings upp automatiskt om röstkommandot kunde tolkas ordentligt.
 - > Annars avger handsfree-systemet ett bekräftelsemeddelande. Bekräfta genom att säga "**yes**" eller "**call**".

Anmärkning: Du kan när som helst trycka på  för att avbryta uppringningen.

- Tryck på  i två sekunder om du vill ringa upp det senaste slagna numret.

Använda apparaten under ett samtal

- Använd rullhjulet om du vill ställa in volymen under ett samtal. Volyminställningen sparas för kommande samtal.

- Tryck på knappen  om du vill föra över ett pågående samtal till telefonen.
- Med Parrot ASTEROID kan du skicka DTMF-kommandon under ett samtal. Det gör du genom att trycka på rullhjulet under det pågående samtalet.

Musik





Använda funktionen musikigenkänning



- Med funktionen musikigenkänning kan du välja artist eller album med röstigenkänning. Den funktionen är tillgänglig om du använder Parrot ASTEROID tillsammans med en kringutrustning av typ iPod / USB / SD eller om du använder applikationen Deezer.

Anmärkning: Det kan krävas flera minuters laddning vid den första anslutningen av din ljudenhet (iPod / USB / SD) till Parrot ASTEROID, speciellt om ljudenheterna innehåller stora mängder musikfiler. Tack vare den laddningstiden kan låtarna bli tillgängliga via musikigenkänningen.

- Tryck på knappen  och säg sedan namnet på artisten eller albumet som du vill lyssna på.
- Kolla namnen på artister och album mellan taggarna (metadata) i dina musikfiler. De är inte alltid samma som de som visas i titeln på din låt.

Använda radio-funktionen

- För att välja en frekvens:
 1. Tryck på knappen SOURCE tills den väljer Radio.
 2. Använd knapparna   för att välja en frekvens manuellt. Du kan också trycka på knapparna   i 2 sekunder för att starta en automatisk sökning till föregående / nästa station.

- För att få en lista över alla tillgängliga stationer:
 1. Tryck på knappen SOURCE tills den väljer Radio.
 2. Tryck på knappen  och välj Fullscan.
- För att memorera en station:
 1. Tryck på knappen SOURCE tills den väljer Radio.
 2. Välj frekvens manuellt eller använd Fullscan-läget.
 3. Tryck på knappen , välj sedan alternativet Add to presets.
>Sedan kan du hitta stationen igen genom att välja läget Presets.

Användning med iPod

Anslut din iPod tryck sedan på SOURCE tills den väljer iPod.

Användning med USB-minne

1. Anslut ditt USB-minne till USB-kabeln på baksidan av bilradion.
2. Tryck på knappen SOURCE tills den väljer USB.

Användning med SD-kort

1. Ta av frontpanelen från Parrot ASTEROID.
2. Sätt in SD-kortet på den avsedda platsen. Kontaktytan ska vara vänd nedåt.
3. Sätt tillbaka frontpanelen.
4. Tryck på knappen SOURCE tills den väljer SD.

Användning med analog ljudspelare

Med Parrot ASTEROID kan du lyssna på filer från en ljudspelare som inte är Bluetooth-kompatibel och som inte har någon USB-utgång (t.ex.: CD-spelare). Gör så här:

1. Anslut ljudspelaren med Jack-anslutningen.
2. Tryck på knappen SOURCE tills den väljer Entrée ligne.
3. Starta uppspelningen på ljudspelaren.

Användning med Bluetooth-ljudspelare

- Du kan använda Parrot ASTEROID för att lyssna på musikfiler som finns på en Bluetooth-ljudspelare om den har stöd för profilen A2DP (Advanced Audio Distribution Profile).
- Första gången du använder ljudspelaren måste den parkopplas med Parrot ASTEROID.
- Om ljudspelaren redan är parkopplad med Parrot ASTEROID:
 1. Tryck på knappen SOURCE tills den väljer Bluetooth Audio.
 2. Starta uppspelningen av låten på din ljudspelare.

Internet

Anslutning av Parrot ASTEROID till internet

- På vår internetsida finns det en lista över 3G-modem och telefoner som är kompatibla med Parrot ASTEROID.

Observera! Internetanslutning via ett 3G-modem kräver ett abonnemang hos en telefonoperatör. Användning av den tjänsten kan orsaka höga roamingavgifter. Kontrollera dina abonnemangsvillkor och din förbrukning hos din operatör. Parrot fransäger sig allt ansvar för sådana kostnader.

- Anslut ett 3G-modem till Parrot ASTEROID via en USB-kabel. Följ sedan anvisningarna som visas på displayen.
- Om du har en telefon som stöder profilen Bluetooth DUN (Dial-Up Networking) eller PAN (Personal Area Network), kan telefonens Bluetooth-anslutning till Parrot ASTEROID användas för att dela telefonens 3G-anslutning.

Användning av Parrot Asteroids applikationer

- Man kan använda olika typer av applikationer tillsammans med Parrot ASTEROID: musik, geolokalisering, förarstöd. Vilka applikationer som är tillgängliga varierar från land till land. De applikationer som är tillgängliga i din Parrot ASTEROID visas i menyn och/eller på produktens förpackning.
- Vissa applikationer kan kräva ett abonnemang.
- Gå till Parrot ASTEROIDs supportsida om du behöver mera information.

Om det uppstår problem

Läs det här först

- Kontrollera att meddelandet "Goodbye" visas på displayen på Parrot ASTEROID när du slår från tändningen på bilen. Se sektionen "Kontrollera installationen" för mera information.
- Gör en återställning av apparaten. Ta av frontpanelen och tryck med en penna eller något annat spetsigt föremål på knappen **Reset**. Tryck på knappen **Reset** i 3 sekunder.

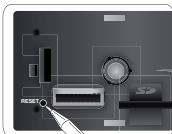

- Kontrollera att du har den senaste uppdateringen av Parrot ASTEROID. För det, välj **Settings > About > Version**. Jämför versionsnumret med det som står på vår webbsida, sektionen **Nedladdningar**.

Problem med telefonfunktionen

- Kontrollera att din telefon är kompatibel med Parrot ASTEROID. Listan över kompatibla telefoner med Parrot ASTEROID finns på vår webbsida www.parrot.com, sektionen **Support & Downloads**.
- Om din telefon anges som kompatibel, och om din Parrot ASTEROID redan har den senaste uppdateringen, så ta bort parkopplingen mellan de 2 apparaterna på Parrot ASTEROID och på din telefon. Starta sedan om båda apparaterna och återställ anslutningen mellan de 2 apparaterna .

Problem med musikfunktionen

- Det kan krävas flera minuters laddning vid den första anslutningen av din ljudenhet (USB / SD / iPod) till Parrot ASTEROID, speciellt om ljudenheterna har stor kapacitet innehåller stora mängder musikfiler. Tack vare den laddningstiden kan låtarna sedan bli tillgängliga via musikigenkänningen.
- Gör en återställning av din iPod / iPhone® innan du åter ansluter den till Parrot ASTEROID. För att göra en återställning av en iPod / iPhone (inga data raderas av detta):
 - iPod : Tryck samtidigt på menyn och på mittknappen tills iPoden startar om.
 - iPhone / iPod touch : Tryck samtidigt på knapparna **On/Off** och **Home** tills iPhone startar om. Rör inte vid displayen när meddelandet "Slide to shutdown" visas.
- Vissa problem kan uppkomma om kringutrustningen redan är ansluten till Parrot ASTEROID när du slår på tändningen. Försök ansluta kringutrustningen igen när du har slagit på tändningen.

Allmän information

Garanti

För Parrot-produkterna lämnas en 1 års garanti på delar och arbete räknat från inköpsdagen - utom om produkten ändrats - mot överlämnande av ett inköpsbevis (med datum, inköpsställe och produktens serienummer) till återförsäljaren eller direkt till Parrot.

Garantin täcker inte uppdatering av programvarorna som finns i Parrot-produkterna med Bluetooth®-mobiler i syfte att skapa kompatibilitet, hämtning av data, yttre skador på produkten som uppstått vid normal användning av produkten, alla skador som uppstått genom olyckor, onormal eller otillåten användning, eller icke-Parrot produkter. Parrot är inte ansvarig för lagring av, förlust av eller skada i data under transport eller reparation.

Alla produkter som visar sig vara icke-defekta returneras till avsändaren och utgifterna för behandling, kontroll och transport debiteras kunden.

Ändringar

Förklaringarna och specifikationerna i denna instruktionsbok ges endast i informationsyfte och kan ändras utan förvarning. De bedöms vara korrekta vid tidpunkten för tryckning. Denna instruktionsbok har tagits fram med stor omsorg, för att ge dig en noggrann information.

Parrot kan emellertid inte hållas ansvarigt för konsekvenser som är resultatet av fel eller underlåtelser i instruktionsboken, eller för skada eller oavsiktlig förlust av data som en direkt eller indirekt följd av användning av information i den. Parrot förbehåller sig rätten att ändra eller förbättra produktens design eller instruktionsboken utan begränsningar och utan skyldighet att meddela användarna därom.

Eftersom vi hela tiden förbättrar våra produkter, kan det hända att produkten som du har köpt skiljer sig en aning från den modell som beskrivs i denna manual. I så fall kan en senare version av instruktionsboken vara tillgänglig i elektroniskt format på Parrots webbplats www.parrot.com.

Korrektavfallshantering av produkten (Elektriska och elektroniska produkter)

Denna markering på produkten och i manualen anger att den inte behöver sorteras tillsammans med annat hushållsavfall när dess livstid är över. Till förebyggande av skada på miljö och hälsa bör produkten hanteras separat för ändamålsenlig återvinning av dess beståndsdelar. Hushållsanvändare bör kontakta den återförsäljare som sålt produkten eller sin kommun för vidare information om var och hur produkten kan återvinnas på ett miljösäkert sätt. Företagsanvändare bör kontakta leverantören samt verifiera angivna villkor i köpekontraktet. Produkten bör inte hanteras tillsammans med annat kommersiellt avfall.

Rychlý návod k použití



Obsah

Než začnete.....	str.71
Instalace.....	str.73
První použití.....	str.74
Telefon.....	str.75
Hudba.....	str.75
Internet.....	str.76
V případě problému.....	str.77
Všeobecné informace.....	str.77

Než začnete

Informace k tomuto návodu:

Pro snížení spotřeby papíru v rámci odpovědného přístupu šetrného k životnímu prostředí společnost Parrot upřednostňuje poskytování dokumentů na Internetu před jejich tištěnou podobou. Tento zjednodušený návod se tedy omezuje na základní pokyny pro snadné použití přístroje. Podrobnější informace naleznete na našich stránkách www.parrot.com: úplný návod, často kladené otázky, instruktážní videa...

Poznámka: iPod a iPhone (v režimu iPod) budou v této příručce označovány termínem „iPod“.

Upozornění

- Funkce vyžadující delší pozornost smí být používány, výhradně když je vozidlo zastaveno. Vaše vozidlo a vozidla ostatních účastníků silničního provozu mají přednost před telefonními hovory, hudbou nebo navigačními aplikacemi. Budte zodpovědní: řiďte opatrně a věnujte pozornost svému okolí. Společnost Parrot nepřijme žádnou odpovědnost, pokud byste ignorovali tuto výstrahu.
- Používejte Parrot ASTEROID s rozumnou úrovní hlasitosti tak, abyste mohli během řízení v každém okamžiku slyšet vnější zvuky.
- Parrot ASTEROID obsahuje magnety typu NdFeB, které mohou poškodit předměty citlivé na magnetická pole (kardiostimulátor, kreditní karty, mechanické hodinky apod.).

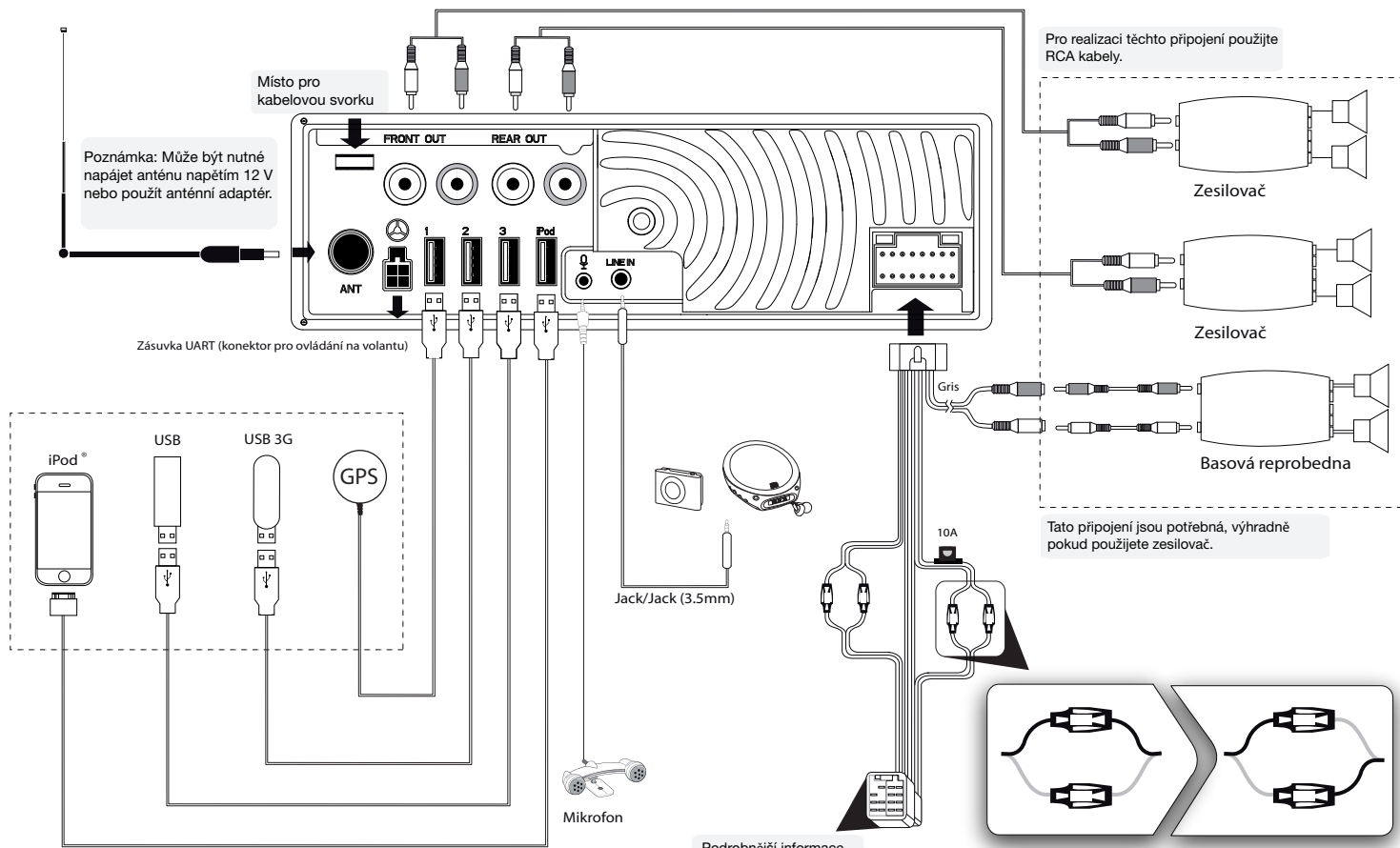

Podrobnější informace naleznete na schématu, které je k dispozici přímo na autorádiu.

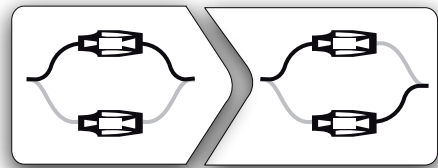

Podle typu vozidla budete možná muset obrátit polohu červeného a žlutého vodiče.ne.

Instalace

Bezpečnostní pokyny

Poznámka: Doporučujeme Vám obrátit se s touto instalací na profesionála, zejména pak na některého z pověřených techniků naší sítě.

- Před realizací připojení vypněte motor.
- Autorádio Parrot ASTEROID je určeno výhradně pro provoz na vozidle s 12 V baterií. Pokud je Vaše vozidlo (např.: kamión) vybaveno 24 V baterií, je nutno použít redukční transformátor.
- Ujistěte se, že kabely jsou instalovány mimo horká místa (výstupy topení apod.) a pohyblivé části (řadicí páka apod.).

Než začnete

- Vyměňte původní autorádio z vozidla. Tento úkon může vyžadovat vytažovací klíče.
- Porovnáním konektorů zkontrolujte, zda je umožněno připojení konektorů audiosignálu a napájení autorádia Parrot ASTEROID na konektory vozidla. Pokud toto připojení není možné, je nutné použít ISO adaptér pro způsobení autorádia Parrot ASTEROID na specifické konektory vozidla. Pro další informace se obraťte na automobilového profesionála.
- Porovnejte anténní konektor autorádia Parrot ASTEROID s konektorem vozidla. Je-li nutno použít anténní adaptér, pro další informace se obraťte na automobilového profesionála.
- Pokud je anténa zesilována, máte možnost ji napájet prostřednictvím ISO kabelu dodaného s autorádiem Parrot ASTEROID.

Instalace autorádia

1. Vložte montážní držák a upevněte jej uvnitř vozidla roztažením jazyčků směrem ven. Vytáhněte kabely audiosignálu a napájení vozidla ven z palubní desky skrz montážní držák.
2. Připojte konektory audiosignálu a napájení vozidla ke konektorům autorádia Parrot ASTEROID.
3. Zkontrolujte instalaci (viz oddíl Kontrola instalace).
4. Instalujte kabely audiosignálu (viz oddíl Instalace příslušenství).
5. Instalujte kabely audiosignálu (viz oddíl Instalace příslušenství).
6. Pro zajištění upevnění kabelů na autorádiu použijte dodané kabelové svorky. Vložte jednu z kabelových svorek do místa určeného k tomuto účelu vlevo nahoře na zadní straně autorádia (viz nákres).
7. Vložte autorádio do montážního držáku a umístěte čelní panel.

Kontrola instalace

- Zapněte a vypněte zapalování vozidla, jakmile bude autorádio Parrot ASTEROID instalováno: na displeji se musí zobrazit zpráva „Na shledanou“.
- Pokud tomu tak není, musíte obrátit polohu červeného a žlutého vodiče. Červený vodič napájecího kabelu musí být totiž připojen ke 12 V po zapnutí zapalování, žlutý vodič k trvalým 12 V a černý vodič ke kostře. Tento úkon se provede jednoduchým obrácením zapojením dvou svorek umístěných na kabeláži Parrot.

Instalace příslušenství

- Připojte kabely iPod®, USB a Jack a rovněž GPS modul k autorádiu Parrot ASTEROID. Doporučujeme Vám připojit všechny kabely autorádia Parrot ASTEROID, i kdybyste nutně neměli v záměru jejich použití. Vyvedte odpovídající konektory do odkládací přihrádky nebo palubní skříňky. Za tímto účelem může být nutné vyvrtat uvnitř palubní desky otvor. Pokud možno se vyhněte použití několikametrových prodlužovacích kabelů USB.
- Kabel iPod musí být bezpodmínečně připojen k bílému USB konektoru určenému k tomuto účelu. Označení „iPod“ je uvedeno nad ním.
- Aby byla zaručena optimální kvalita příjmu, nepřipojujte svůj 3G klíč přímo na autorádio Parrot ASTEROID: pro instalaci příslušenství na palubní desku (nebo jakoukoliv jinou vymezenou oblast) použijte dodaný USB kabel.

Instalace dvojitého mikrofonu

- Ujistěte se, že mikrofon je instalován co možná nejbližší k hlavě uživatele. Ideální vzdálenost je 60 cm. Instalujte mikrofon přednostně v blízkosti zpětného zrcátka
- Nasměrujte mikrofon k ústům uživatele.

Instalace GPS modulu

- Instalujte GPS modul do oblasti bez překážky.
- Vyčistěte palubní desku a následně použijte lepicí plochu umístěnou na zadní straně GPS modulu pro jeho upevnění na palubní desku. Potom počkejte přibližně 2 hodiny bez manipulace s modulem, aby bylo zajištěno jeho správné upevnění.
- Atermická čelní skla a okna s integrovanou anténou mohou rušit příjem GPS a snižovat spolehlivost informací spojených s navigačními aplikacemi.

Základní úkony



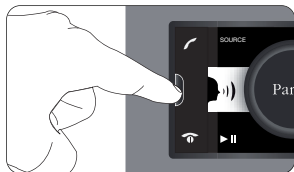

- Pro sejmutí čelního panelu stiskněte vysouvací tlačítko. Pro ochranu čelního panelu použijte dodaný sáček.



- Pro vrácení čelního panelu na místo umístěte na autorádio nejdříve jeho pravou stranu. Jakmile budou magnety čelního panelu a autorádia v kontaktu, zatlačte na levou stranu.
- Pro vyjmutí autorádia z interiéru vozidla, sejměte čelní panel a následně použijte dodaný vyťahovací klíč.

První použití

Navigace v menu

- Stiskněte tlačítko  pro přístup do hlavního menu.
- Navigujte v menu otáčením ovládacího kolečka a potvrďte stisknutím kolečka.
- Pro návrat do předcházejícího menu stiskněte tlačítko .
- Stiskněte tlačítko  pro přístup do kontextového menu odpovídajícího aplikaci, která je právě používána. Kontextové menu Vám umožní zejména získat přístup k dodatečným funkcím aplikace, měnit některá nastavení nebo rychleji procházet obsahem Vašeho seznamu nebo zdroje audiosignálu.
- Během přehrávání hudebního souboru stiskněte tlačítko  pro návrat do menu. A obráceně, když navigujete v menu, stiskněte tlačítko SOURCE pro návrat na přehrávání.

Připojení telefonu k autorádiu Parrot ASTEROID

- Před spárováním telefonu s autorádiem Parrot ASTEROID se ujistěte, že je autorádio Parrot ASTEROID nastaveno tak, aby bylo viditelné mezi přístroji Bluetooth. Za tímto účelem zvolte Settings > Phone > Visibility a ujistěte se, že je funkce zaškrtnuta. V opačném případě ji zaškrtněte stisknutím ovládacího kolečka.
- Pokud používáte telefon s autorádiem Parrot ASTEROID poprvé, musíte nejdříve provést spárování obou přístrojů. Když budou oba přístroje vzájemně detekovány, nebude již třeba provádět tento úkon. Za tímto účelem:
 1. Ze svého telefonu spusťte vyhledávání *Bluetooth*® periférií a následně vyberte „Parrot ASTEROID“.
 2. Postup spárování pak závisí na modelu Vašeho telefonu:

- Pokud Vás telefon vyzve k zadání *Bluetooth* PIN kódu, zadejte „0000“.
- Pokud Parrot ASTEROID a Váš telefon zobrazí dva kódy, zkontrolujte, zda jsou tyto kódy stejné, a následně potvrďte nebo nikoliv.
 - > Displej autorádia Parrot ASTEROID zobrazí „Pairing successful“.

- Jakmile je Váš telefon spárován s přístrojem Parrot ASTEROID, spojení mezi těmito 2 přístroji se naváže automaticky, když budou oba přístroje zapnuté a ve vzájemné blízkosti.
- S autorádiem Parrot ASTEROID můžete spárovat až 10 přístrojů. Budete-li se pokoušet spárovat 11. telefon, zobrazí se zpráva „Memory full“: musíte pak zrušit spárování jednoho z telefonů. Za tímto účelem:
 1. Zvolte Settings > Phone > Paired devices.
 2. Vyberte telefon a následně zvolte Delete.

Synchronizace seznamu telefonu



- U většiny Bluetooth telefonů je seznam automaticky synchronizován s pamětí systému.

Upozornění: Synchronizují se pouze kontakty uložené v paměti telefonu. Pokud jsou Vaše kontakty uloženy v paměti SIM karty, převedte je do paměti telefonu. Další informace naleznete v uživatelské příručce k Vašemu telefonu.

- Pokud Váš telefon nepodporuje automatickou synchronizaci, můžete rovněž odeslat kontakty ze svého telefonu do autorádia Parrot ASTEROID přes *Bluetooth*. Za tímto účelem zvolte Settings > Telephony > Special pairing > Object Push.

Telefon

Příchozí volání

- Příchozí volání je indikováno vyzváněním. Jsou oznámy jméno a číslo kontaktu, pokud je číslo tohoto kontaktu uloženo v seznamu telefonu připojeného k autorádiu Parrot ASTEROID.
 - Pokud si přejete přijmout tento hovor, stisknete tlačítko . Potom stisknete tlačítko  pro ukončení hovoru.
 - Pokud si přejete odmítnout tento hovor, stisknete tlačítko .

Odchozí volání

Pro odchozí hovor prostřednictvím rozpoznávání hlasu:

1. Stisknete tlačítko , abyste iniciovali proces rozpoznávání hlasu.
 - > Parrot ASTEROID Vás požádá o jméno kontaktu, který si přejete volat.
2. Vyslovte jméno kontaktu, který chcete volat následovaně typem čísla („Work“, „Cellphone“apod.) má-li tento kontakt zadáno více čísel.
 - > Je automaticky iniciováno volání tohoto kontaktu, pokud bylo hlasovému ovládání správně porozuměno.
 - > V opačném případě hands-free sada vysílá potvrzující zprávu. Potvrďte vyslovením „yes“ nebo „call“.

Poznámka: V každém okamžiku můžete proces volání zrušit stisknutím tlačítka .

- Pokud si přejete znovu volat naposledy zadané číslo stisknete na dvě sekundy tlačítko .

Použití během hovoru

- Pro nastavení hlasitosti během hovoru použijte kolečko. Hlasitost je uložena pro následující hovory.
- Pokud si přejete převést probíhající komunikaci na svůj telefon, stisknete tlačítko .
- Parrot ASTEROID Vám umožňuje odesílat během hovoru DTMF signály. Za tímto účelem stisknete kolečko během hovoru.

Hudba





Použití funkce hlasového rozpoznávání pro přehrávání hudby



- Funkce hlasového rozpoznávání pro přehrávání hudby Vám umožní prostřednictvím hlasového rozpoznávání vybrat interprety nebo alba, které si přejete poslouchat. Tato funkce je k dispozici, pokud používáte autorádio Parrot ASTEROID s periferií typu iPod / USB / SD, nebo pokud používáte aplikaci Deezer.

Poznámka: První připojení audio periferie (iPod / USB / SD) k autorádiu Parrot ASTEROID může vyžadovat několik minut nahrávání, zejména pak v případě periférií obsahujících značné množství hudebních souborů. Tato doba nahrávání umožní zpřístupnění těchto skladeb prostřednictvím hlasového rozpoznávání.

- Stisknete tlačítko  a následně vyslovte jméno interpreta nebo alba, které si přejete poslouchat.
- Zkontrolujte jména interpretů a alb uvnitř tagů (hyperdata) Vašich hudebních souborů. Ta se mohou lišit od jmen zobrazených v titulu Vaší skladby.

Použití funkce radiopřijímače

- Pro volbu frekvence:
 1. Tisknete tlačítko SOURCE, až vyberete Radio.
 2. Pro manuální volbu frekvence použijte tlačítka  . Rovněž můžete na 2 sekundy stisknout tlačítka   pro aktivaci automatického vyhledávání předcházející/následující stanice.

- Pro obdržení seznamu všech dostupných stanic:
 1. Tiskněte tlačítko SOURCE, až vyberete Radio.
 2. Stiskněte tlačítko  a zvolte Fullscan.
- Pro uložení stanice:
 1. Tiskněte tlačítko SOURCE, až vyberete Radio.
 2. Zvolte frekvenci manuálně nebo za použití režimu Fullscan.
 3. Stiskněte tlačítko , a pak zvolte příkaz Add to presets.
 - > Následně můžete znovu vyhledat tuto stanici zvolením režimu Presets.

Použití s iPodem

Připojte svůj iPod ke kabelu iPod a následně tiskněte tlačítko SOURCE, až vyberete iPod.

Použití s USB klíčem

1. Připojte svou USB periferii k USB kabelu nebo na zadní stranu autorádia.
2. Tiskněte tlačítko SOURCE, až vyberete USB.

Použití s SD kartou

1. Sejměte čelní panel autorádia Parrot ASTEROID.
2. Vložte SD kartu do místa určeného k tomuto účelu, přičemž nasměrujte kontaktní povrch dolů.
3. Vraťte čelní panel na místo.
4. Tiskněte tlačítko SOURCE, až vyberete SD.

Použití s analogovým audio přehrávačem

Autorádio Parrot ASTEROID Vám umožní přehrávat i soubory pocházející z audio přehrávače nekompatibilního s Bluetooth a nevybaveného výstupem USB (např.: CD přehrávač). Za tímto účelem:

1. Připojte audio přehrávač prostřednictvím Jack konektoru.

2. Tiskněte tlačítko SOURCE, až vyberete Entrée ligne.
3. Spusťte přehrávání ze svého audio přehrávače.

Použití s audio přehrávačem Bluetooth

- Autorádio Parrot ASTEROID můžete použít pro poslech hudebních souborů uložených v audio přehrávači Bluetooth, pokud tento podporuje profil A2DP (Advanced Audio Distribution Profile).
- Používáte-li audio přehrávač poprvé, musíte jej nejdříve spárovat s autorádiem Parrot ASTEROID.
- Pokud je audio přehrávač již spárován s autorádiem Parrot ASTEROID:
 1. Tiskněte tlačítko SOURCE, až vyberete Bluetooth Audio.

Spusťte přehrávání skladby na svém audiopřehrávači.

Internet

Připojení autorádia Parrot ASTEROID k internetu

- Navštivte naše internetové stránky, kde naleznete seznam 3G klíčů a telefonů kompatibilních s autorádiem Parrot ASTEROID.

Upozornění: Připojení k internetu prostřednictvím 3G klíče vyžaduje předplacení služby u telefonního operátora. Použití této služby může vést ke značným poplatkům za roaming. Zkontrolujte podmínky svého tarifu a průběžnou útratu u svého operátora. Společnost Parrot odmítá jakoukoliv odpovědnost, pokud jde o související náklady.

- Připojte 3G klíč k autorádiu Parrot ASTEROID prostřednictvím USB kabelu. Následně postupujte podle pokynů na displeji.
- Pokud máte telefon podporující profil Bluetooth DUN (Dial-Up Networking) nebo PAN (Personal Area Network), připojení Vašeho telefonu prostřednictvím Bluetooth k autorádiu Parrot ASTEROID Vám umožní sdílet 3G spojení telefonu.

Použití aplikací autorádia Parrot Asteroid

- S autorádiem Parrot ASTEROID máte možnost používat několik typů aplikací: hudba, geolokalizace, podpora řízení. Dostupné aplikace se liší podle země použití. Aplikace dostupné ve Vašem autorádiu Parrot ASTEROID jsou zobrazeny v menu a/nebo uvedeny na obalu výrobku.
- Některé aplikace mohou vyžadovat předplacení služby.
- Další informace k použití dostupných aplikací naleznete na stránce podpory autorádia Parrot ASTEROID.

V případě problému

Než začnete

- Ujistěte se, že se správně zobrazí zpráva „Goodbye“ na displeji autorádia Parrot ASTEROID, když vypnete zapalování vozidla. Další informace naleznete v oddíle Kontrola instalace.
- Znovu inicializujte přístroj. Za tímto účelem sejměte čelní panel a následně pomocí pera nebo jiného špičatého předmětu stiskněte tlačítko Reset. Stiskněte tlačítko Reset po dobu 3 sekund.

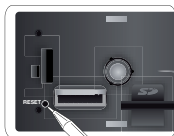

- Zkontrolujte, zda máte na autorádiu Parrot ASTEROID poslední aktualizaci. Za tímto účelem vyberte Settings > About > Version. Porovnejte toto číslo verze s číslem uvedeným na našich internetových stránkách v oddíle Ke stažení.

Problémy spojené s funkcí telefonování

- Zkontrolujte kompatibilitu svého telefonu s autorádiem Parrot ASTEROID. Seznam telefonů kompatibilních s autorádiem Parrot ASTEROID naleznete na našich internetových stránkách www.parrot.com v oddíle Support & Downloads.
- Je-li Váš telefon uveden jako kompatibilní a je-li Vaše autorádio Parrot ASTEROID již vybaveno poslední aktualizací, zrušte spárování mezi 2 přístroji na autorádiu Parrot ASTEROID a na Vašem telefonu, znovu spusťte 2 přístroje a

následně obnovte spojení mezi 2 přístroji.

Problémy spojené s funkcí přehrávání hudby

- První připojení audio periferie (USB / SD / iPod) k autorádiu Parrot ASTEROID může vyžadovat několik minut nahrávání, zejména pak v případě periférií obsahujících značné množství hudebních souborů. Tato doba nahrávání následně umožní zpřístupnění těchto skladeb prostřednictvím hlasového rozpoznávání.
- Znovu inicializujte svůj iPod/iPhone®, než jej opět připojíte k autorádiu Parrot ASTEROID. Pro novou inicializaci iPodu/iPhonu (tento postup nesmaže žádná data):
 - iPod: současně stiskněte Menu a střední tlačítko, až se iPod restartuje.
 - iPhone / iPod touch: současně stiskněte tlačítko On/Off a tlačítko Home, až se iPhone restartuje. Nedotýkejte se displeje, když se zobrazí zpráva „Slide to shutdown“.
- Mohou se vyskytnout určité problémy, pokud je periferie již připojena k autorádiu Parrot ASTEROID, když zapnete zapalování. Zkuste to znovu s připojením periferie po zapnutí zapalování.

Všeobecné informace

Garance

Aniž by byla dotčena ustanovení zákonné záruky, na výrobky Parrot je poskytována jednoletá záruka (která se vztahuje na díly a práci), která počíná běžet dnem zakoupení výrobku. Ze záruky bude vyloučen poškozený výrobek, záruka bude uznána na základě předložení dokladu o zakoupení výrobku (na němž bude uvedeno datum a místo zakoupení výrobku a sériové číslo výrobku) buď v prodejně, kde jste výrobek zakoupili, nebo přímo u společnosti Parrot. Ze záruky je vyloučen poškozený výrobek, záruka bude uznána na základě předložení dokladu o zakoupení výrobku (na němž bude uvedeno datum a místo zakoupení výrobku a sériové číslo výrobku) buď v prodejně, kde jste výrobek zakoupili, nebo přímo u společnosti Parrot. Garance se nevztahuje na aktualizaci aplikací, které jsou součástí výrobků značky Parrot, aby byla zajištěna kompatibilita s mobilními telefony

Bluetooth®, na obnovení dat, na vnější poškození výrobku v důsledku běžného používání, na jakékoliv poškození v důsledku nehody, nestandardního nebo nepovoleného používání výrobku a na neoriginální výrobek, který nevyrobila společnost Parrot. Parrot nenese zodpovědnost za uložení, ztrátu nebo poškození dat během dopravy nebo opravy. Jakýkoliv výrobek, na němž nebude shledána žádná závada, bude vrácen odesílateli, kterému budou vyfakturovány náklady na zpracování obchodního případu, kontrolu a dopravu. Vzhledem k tomu, že se jedná o vysoce technický výrobek, doporučujeme, abyste jeho montáž svěřili svému opravci. Společnost Parrot nenese v žádném případě zodpovědnost za případné funkční závady vzniklé v důsledku montáže, která nebyla provedena podle pokynů v montážní příručce, a/nebo v důsledku nesprávné montáže, kterou jste provedli vy osobně.

Likvidace zařízení

(likvidace elektrických a elektronických zařízení)

Tento symbol uvedený na výrobku nebo na jeho obalu upozorňuje na to, že daný výrobek nepatří do běžného domácího odpadu, ale musí být odevzdán na sběrném místě určeném pro recyklaci elektrických a elektronických přístrojů.

Tím, že zajistíte správnou likvidaci tohoto výrobku, chráníte životní prostředí a zdraví ostatních lidí. Nesprávnou likvidací ohrožujete životní prostředí i zdraví druhých.

Hotline

Our hotline is at your disposal from Monday to Friday - Hot-line@parrot.com

Italy : [+39] 02 59 90 15 97

Spain : [+34] 902 404 202

UK : [+44] (0)844 472 2360

Germany : 0900 1727768

USA : [+1] (877) 9 Parrot (*toll free*)

China : [+86] 755 8203 3307

Hong Kong : [+852] 2736 1169

France : 01 48 03 60 69

Europe : [+33] 1 48 03 60 69 (*Spoken languages : French, English and Spanish*)





Parrot

move wireless

Parrot S.A. - 174, quai de Jemmapes - 75010 Paris - France

Fax +33 1 48 03 06 66 / Phone +33 1 48 03 60 60

www.parrot.com

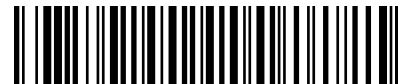

PI031321AA