

ООО "НПП "ОРИОН"
г. Санкт-Петербург, Загребский бульвар, д. 33

АВТОМАГНИТОЛА

РУКОВОДСТВО ПО ЭКСПЛУАТАЦИИ

для моделей:

REALTEC 3528

REALTEC 3552

REALTEC 3511

USB плеер MP3 плеер Радиоприемник

Аналоговый аудиовход Эквалайзер Пульт ДУ

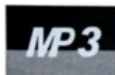
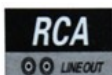

Благодарим вас за покупку авто магнитолы **Realtec**.
Перед установкой и использованием, пожалуйста, прочитайте руководство пользователя. Сохраняйте инструкцию для дальнейшего использования.

- Не ремонтируйте устройство в случае его поломки. Выключите автомагнитолу и обратитесь к поставщику. Неправильный ремонт может вывести устройство из строя.
- Не используйте для очистки устройства химически активные вещества.

Модель Realtec 3528

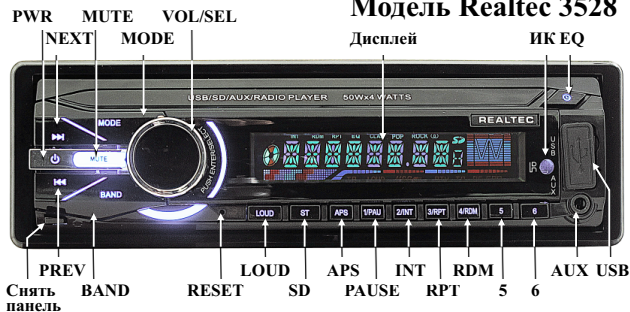

Модель Realtec 3552

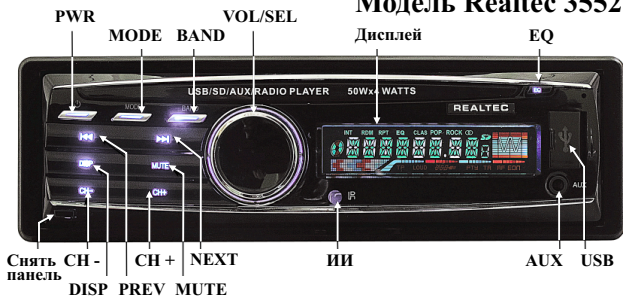

Модель Realtec 3511

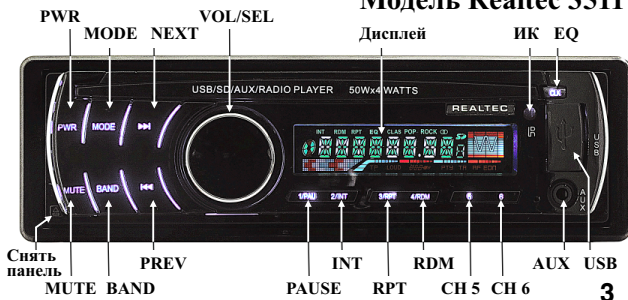

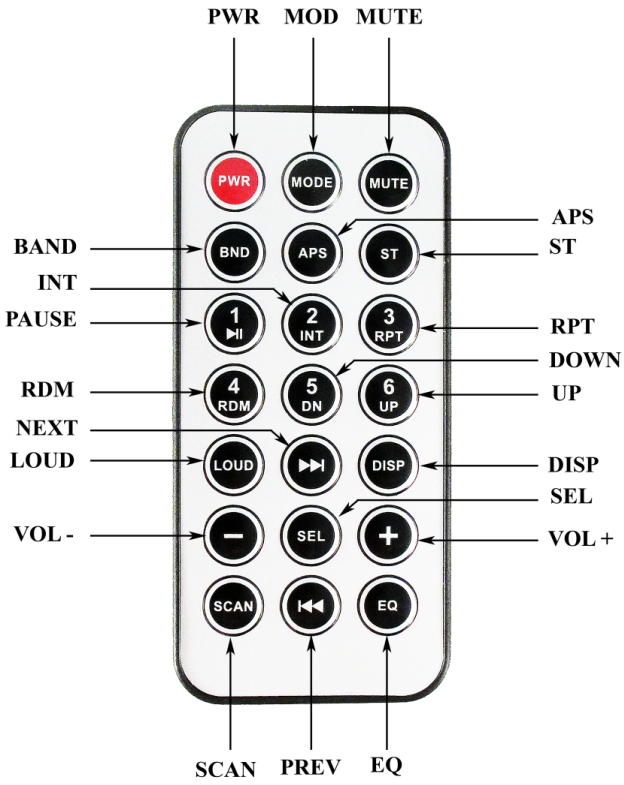

ОПИСАНИЕ УСТРОЙСТВА

PWR (Вкл/Выкл)

Нажмите эту кнопку для включения питания автомагнитолы, для выключения питания зажмите кнопку на 3 секунды.

MOD (Режим)

Кратковременным нажатием этой кнопки происходит смена режимов; Радио, USB плеер и SD плеер.

MUTE (Без звука)

Нажмите эту кнопку для выключения звука, для включения нажмите кнопку еще раз.

EQ (Эквалайзер)

Кратковременным нажатием этой кнопки происходит смена настроек эквалайзера для воспроизводимой музыки: Bas, Tre, Bal, Fad

VOL/SEL (Громкость)

Для регулировки громкости поверните ручку регулировки вправо (нажмите кнопку «+» на пульте) для увеличения громкости или влево (нажмите кнопку «-» на пульте) для уменьшения. На дисплее отобразится уровень громкости. Для выбора настроек эквалайзера нажмите на центр кнопки «VOL/SEL», поворотом ручки происходит изменение настроек,

нажатием на центр кнопки «VOL/SEL» их сохранение и переход к следующему параметру настроек эквалайзера.

PAUSE (Пауза)

В режиме USB/SD плеера нажмите эту кнопку для паузы воспроизведения, на дисплее отобразится «PAUSE», чтобы продолжить воспроизведение нажмите кнопку «PAUSE» еще раз.

INT (Поиск композиции)

В режиме USB/SD плеера нажмите кнопку «INT», на дисплее отобразится «INT ON» и устройство воспроизведет все композиции по очереди в течении 10 сек. Нажмите кнопку «INT» еще раз для остановки поиска и воспроизведения выбранной композиции, на дисплее отобразится «INT OFF».

RPT (Повтор)

В режиме USB/SD плеера нажмите кнопку «RPT», на дисплее отобразится «RPT», устройство будет воспроизводить выбранный аудиофайл или коллекцию файлов по кругу. Нажмите кнопку «RPT» еще раз для остановки повторения выбранной композиции или коллекции файлов.

RDM (Случайное воспроизведение)

В режиме USB/SD плеера нажмите кнопку «RDM», на дисплее отобразится «RDM ON», устройство будет воспроизводить композиции в случайном порядке.

Нажмите кнопку «RDM» еще раз для остановки воспроизведения в случайном порядке, на дисплее отобразится «RDM OFF».

APS (Автоматический поиск радиостанций)

В режиме радио зажмите кнопку «APS» на 3 сек., устройство начнет автоматический поиск станций и будет останавливаться на каждой найденной станции на 5 сек. В течении этих 5 сек. Вы можете нажать кнопку «APS» еще раз для того чтобы выбрать понравившуюся вам станцию. Зажмите кнопку «APS» на 3 сек. для удаления ранее найденных радиостанций.

BAND (Добавление «избранных» радиостанций)

Если в процессе прослушивания радио вам понравилась радиостанция, нажмите кнопку «BAND» для её сохранения как «избранная». Всего возможно сохранение 6-ти «избранных» радиостанций. Для переключения между «избранными» радиостанциями используйте кнопки «1»-«6».

DISP (Отображение времени)

После нажатия на эту кнопку на дисплее отобразится частота принимаемого радиосигнала. Повторным нажатием на дисплей будет вызвано текущее время. Зажмите кнопку «DISP» для установки времени, используйте кнопку «VOL/SEL» для установки часов, после нажмите «DISP» и установите минуты с помощью кнопки «VOL/SEL», нажмите кнопку «DISP» еще раз для сохранения настроек.

NEXT (Вперед)

В режиме USB/SD плеера нажмите кнопку «NEXT» для перехода к воспроизведению следующей композиции.

PREV (Назад)

В режиме USB/SD плеера нажмите кнопку «PREV» для возврата к воспроизведению предыдущей композиции.

UP (Вверх)

В режиме USB/SD плеера нажмите кнопку «UP» для перехода к воспроизведению следующей папки.

DOWN (Вниз)

В режиме USB/SD плеера нажмите кнопку «DOWN» для возврата к воспроизведению предыдущей папки.

CH+ (Следующая радиостанция)

В режиме радио нажмите кнопку «CH+» для выбора следующей радиостанции.

CH- (Предыдущая радиостанция)

В режиме радио нажмите кнопку «CH-» для выбора предыдущей радиостанции.

ST (Сtereo/Моно)

В режиме радио нажмите кнопку «ST» для выбора режима звучания стерео, на дисплее отобразится «STEREO». Нажмите кнопку «ST» еще раз для выбора режима звучания моно, на дисплее отобразится «MONO».

LOUD (Режим звучания тонкомпенсации)

Нажмите эту кнопку для включения режима звучания, на дисплее отобразится «LOUD ON», для выключения режима нажмите кнопку «LOUD» еще раз, на дисплее отобразится «LOUD OFF».

SCAN (Сканирование радиостанций)

В режиме радио нажмите кнопку «SCAN», устройство начнет поиск радио станций, по завершению поиска все найденные радиостанции будут сохранены в памяти автомагнитолы.

RESET (Возврат к заводским настройкам)

При возникновении неизвестных ошибок нажмите кнопку «RESET» используя тонкую проволоку. Устройство возвратится к заводским настройкам.

РЕЖИМ USB/SD ПЛЕЕРА

При установке флеш-накопителя в разъем USB, автомагнитола автоматически перейдет в режим USB/SD плеера. Для выбора режима USB/SD плеера вручную, нажмите кнопку «MOD», на дисплее отобразится «USB».

По умолчанию воспроизведение будет начато с первого файла из первой папки каталога отсортированного по алфавиту.

Для переключения воспроизведения композиций используйте кнопки «NEXT» и «PREV».

Для перехода к воспроизведению следующей папки на флеш-накопителе нажмите кнопку «UP», для возврата к предыдущей папке нажмите кнопку «DOWN».

Во время воспроизведения композиции на дисплее отображается название воспроизводимого файла, его местоположение (папка), заголовок, альбом, исполнитель, номер, присвоенный файлу при сортировке в алфавитном порядке и время воспроизведения.

ПОДКЛЮЧЕНИЕ

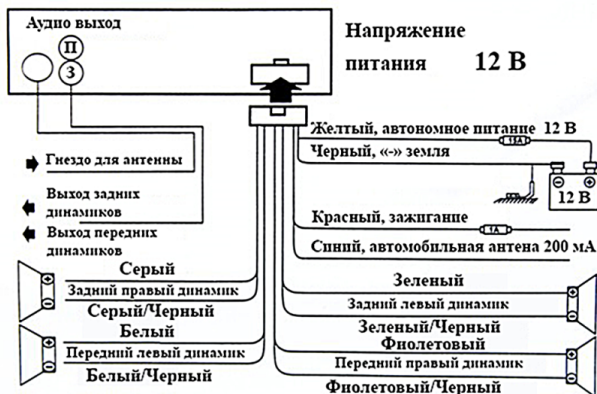

Подключение динамиков

Устройство предназначено для подключения динамиков с сопротивлением от 4 Ом до 8 Ом.

Отключите кабель питания от устройства на время подключения динамиков, во избежание короткого замыкания. Избегайте соприкосновений кабелей динамиков и кабеля заземления, во избежание повреждения кабеля заземления.

Подключите черный провод на «землю» или к металлическим частям кузова автомобиля.

Подключение питания

Сначала подключите желтый кабель питания к сети питания +12В, затем подключите все остальные кабели. Последним подключайте кабель красного цвета к сети зажигания.

Подключение антенны

Подключите радиоантенну в соответствующее гнездо на задней панели устройства.

ПРИМЕЧАНИЯ: Если предохранитель перегорел, это свидетельствует о неисправности подключения, что может создать опасность при дальнейшем использовании.

В таком случае проведите тщательную проверку всех соединений во избежание дальнейших повреждений.

ТЕХНИЧЕСКИЕ ХАРАКТЕРИСТИКИ

Тип панели	Съемная панель
Размер места установки	1 DIN
Дисплей	Сегментный LCD
Максимальная выходная мощность	50 W * 4 CH
Радио	FM (87.5 - 108.0 МГц) FM (520 - 1620 МГц)
Сопротивление динамиков	4 Ом
Напряжение питания	12 V
Поддержка внешних устройств	USB, SD, MMC
Часы	Есть
Эквалайзер	Есть
Вес	600 гр

КОМПЛЕКТ ПОСТАВКИ

1. Автомагнитола
2. Шлейф проводов
3. Пульт ДУ
4. Планки для монтажа
5. Инструкция на русском языке

ГАРАНТИЙНЫЕ ОБЯЗАТЕЛЬСТВА

Гарантийный срок эксплуатации прибора - 12 месяцев со дня продажи. В течение гарантийного срока производится безвозмездный ремонт при соблюдении потребителем правил эксплуатации. Без предъявления гарантийного талона, при механических повреждениях и неисправностях, возникших из-за неправильной эксплуатации, гарантийный ремонт не осуществляется.

В случае неисправности, при соблюдении всех требований эксплуатации, обмен прибора производится по месту продажи.

При возникновении проблем с функционированием прибора обращайтесь за консультацией по телефону (812) 708-20-25 или на форум: <http://orionspb.ru/forum>

Дата продажи _____

Подпись продавца _____

Сделано в Китае по заказу: **ООО "НПП "ОРИОН"**
192283, Санкт-Петербург, Загребский бульвар, д.33
E-mail: orion@orionspb.ru, <http://www.OrionSPb.ru>
