



КОМПЛЕКТ ПОСТАВКИ

При покупке СТТС убедитесь в комплектности поставки. Указанный комплект поставки является базовым и может быть дополнен в соответствии с пожеланием покупателя дополнительными компонентами.

Наименование	Количество
Руководство по эксплуатации	1
Руководство по установке	1
Процессорный блок	1
Датчик удара	1
Антенный модуль	1
Брелок (передатчик)	2
Светодиодный индикатор состояния с кабелем (СИД)	1
Реле блокировки	1
Колодка для реле блокировки	1
Кабель с двумя предохранителями и 6-контактным разъемом	1
Кабель с двумя предохранителями и 20-контактным разъемом	1
Кабель с 10-контактным разъемом	1
Кабель антенного модуля с 4-контактным и 3-контактным разъемами	1
Кабель датчика удара с двумя 4-контактными разъемами	1
Кнопка VALET с кабелем	1
Кабель дополнительного датчика	1
Концевой выключатель	1
Сирена неавтономная	1
Наклейка на стекло	1
Упаковка	1
Гарантийный талон	1

ФУНКЦИИ СИСТЕМЫ PARTISAN RX-5

- Два 4-кнопочных миниатюрных брелока
- Раздельные каналы постановки/снятия с охраны
- Технология защиты от перехвата кода Keeloq™
- Программирование новых брелоков (до четырех)
- Активный режим защиты от ограбления Never Car Jack™
- Служебный режим VALET
- Персональный код отключения
- Два силовых выхода на аварийную сигнализацию (указатели поворотов) с отдельной цепью питания
- Двухуровневый датчик удара с раздельной регулировкой чувствительности уровней



ДЛЯ ЗАМЕТОК



Рис. 20. Схема подключения нормально замкнутого реле блокировки и защиты стартера.

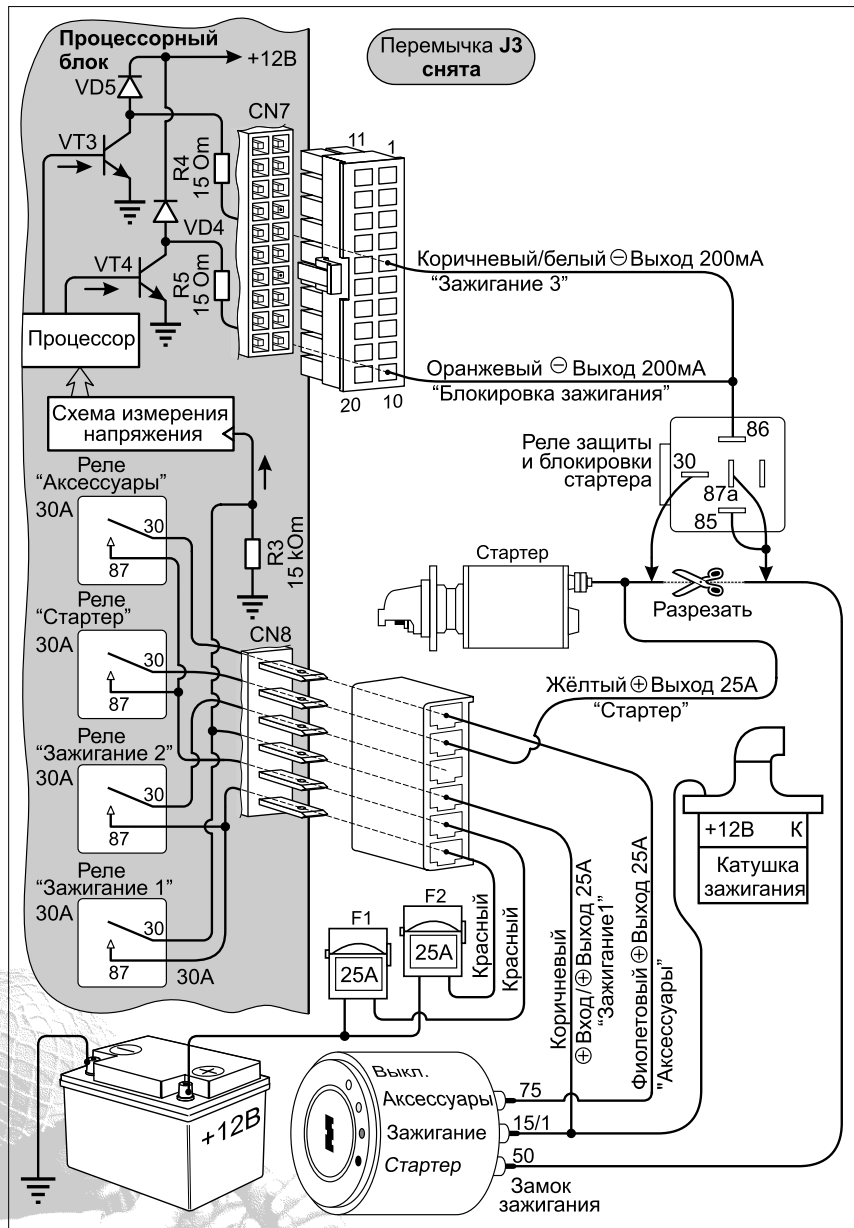

- Вход для подключения дополнительного двухуровневого датчика
- Положительные и отрицательные датчики дверей
- Встроенные реле управления центральным замком
- Силовой выход на сирену (реле 15А)
- Бесшумная постановка на охрану
- Пассивная блокировка двигателя после выключения зажигания (пассивный иммобилайзер)
- Автоматическая постановка в режим охраны с запираемостью замков дверей (программируемая функция)
- Автоматическая постановка в режим охраны без закрывания замков дверей (программируемая функция)
- Перепостановка в режим охраны REARM, если не была открыта дверь (капот, багажник)
- Выход блокировки зажигания (внешнее реле НЗ или НР типов)
- Учёт задержки выключения салонного света
- Режим поиска автомобиля
- Выход «Комфорт» для управления электростеклоподъёмниками
- Встроенный модуль автоматического запуска двигателя
- Функции памяти и программирования
- Программирование долговременных функций (только для установщиков) при помощи JP-переключателей, расположенных на корпусе процессорного модуля

ПРОГРАММИРУЕМЫЕ ФУНКЦИИ СИСТЕМЫ

- Время управления ЦЗ (0,8 или 4,0 сек.)
- Количество импульсов открытия ЦЗ – один или два импульса
- Пассивная постановка в режим охраны (ВКЛ/ВЫКЛ)
- Запирание/отпирание ЦЗ при включении/выключении зажигания (ВКЛ/ВЫКЛ)
- Учёт задержки выключения салонного света (ВКЛ/ВЫКЛ)
- Включение/выключение сигналов сирены
- Защита от угона Anti Car-hijack (ВКЛ/ВЫКЛ)
- Переименование кнопок брелока
- Наличие персонального кода аварийного отключения (ВКЛ/ВЫКЛ)

ФУНКЦИИ ВСТРОЕННОГО МОДУЛЯ АВТОМАТИЧЕСКОГО ЗАПУСКА ДВИГАТЕЛЯ

- Работа с дизельными и бензиновыми двигателями
- Вход для калильных свечей (задержка перед запуском)
- Вход для команды запуска от внешнего устройства
- Выбор определения запуска по тахометру или напряжению
- Выбор времени прогрева двигателя
- Работа запуска двигателя на автомобилях с ручной и автоматической коробкой передач
- Выбор времени вращения стартера
- Программирование работы дополнительных каналов
- Периодический запуск двигателя по встроенному таймеру каждые 1; 3; 6; 24 часа

ПРОГРАММИРУЕМЫЕ ФУНКЦИИ МОДУЛЯ АВТОМАТИЧЕСКОГО ЗАПУСКА ДВИГАТЕЛЯ

- Контроль работы стартера по сигналам тахометра, напряжению или генератора
- Работа аварийной сигнализации при автоматическом запуске (мигает или светится)
- Время прогрева двигателя (15/25/45 минут)
- Тип коробки передач АКПП/РКПП

Рис. 19. Схема подключения нормально-замкнутого реле блокировки зажигания и реле защиты и блокировки стартера.





Рис. 18. Схема подключения нормально разомкнутого реле блокировки зажигания и реле защиты стартера.

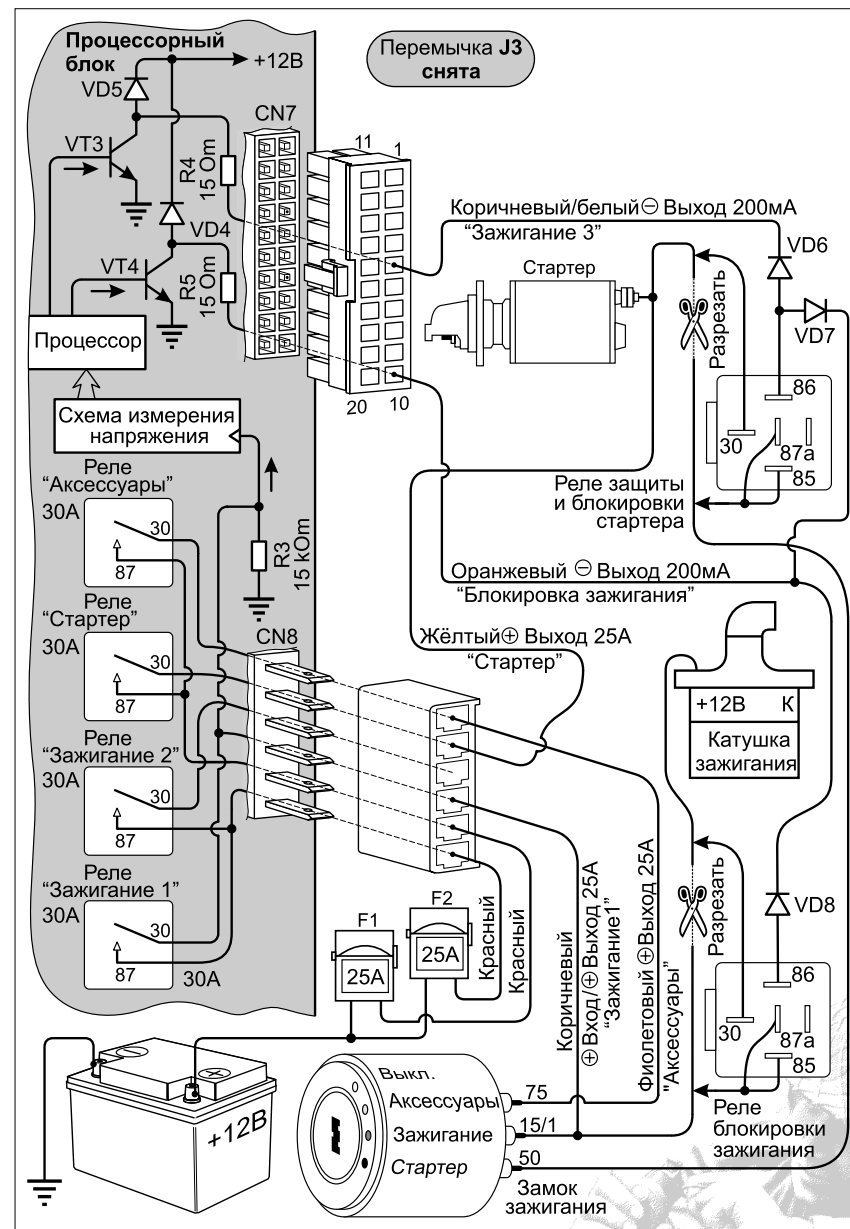
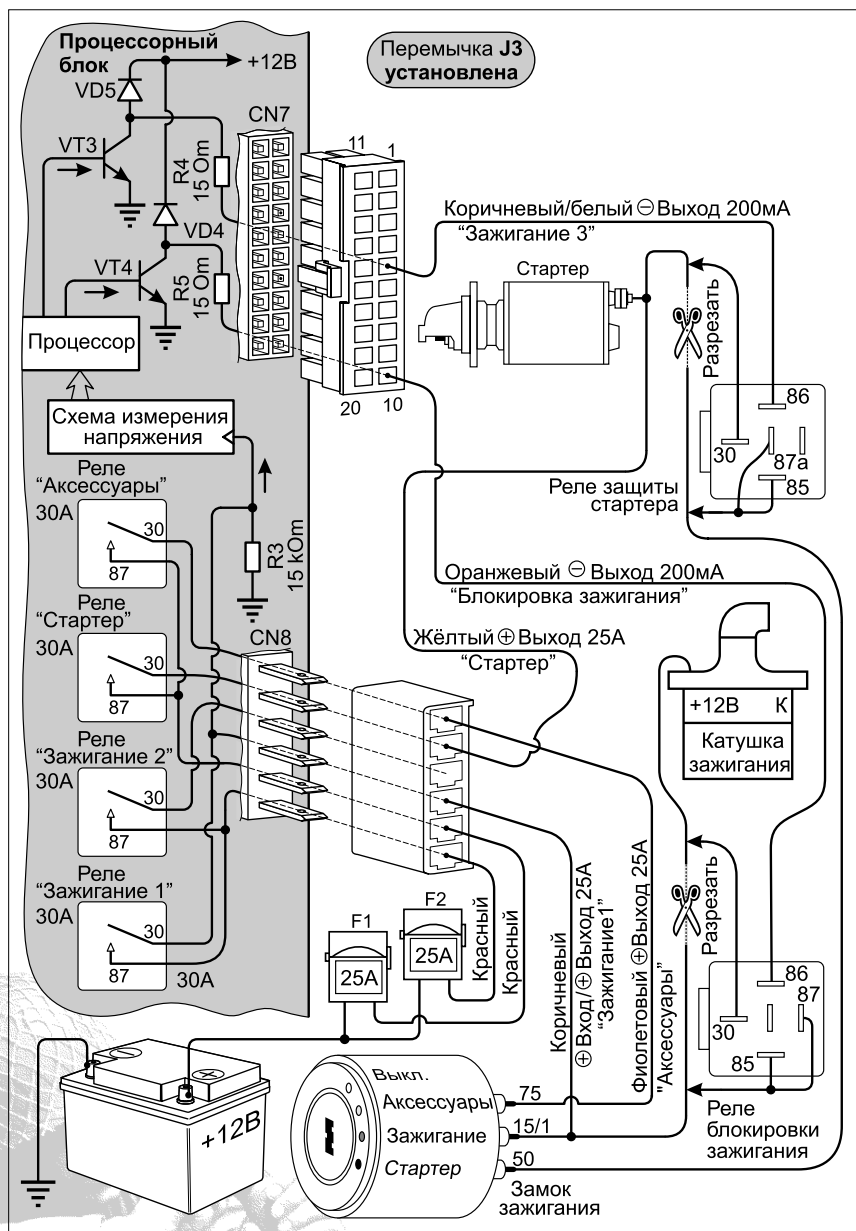

ТЕХНИЧЕСКИЕ ПАРАМЕТРЫ

Параметры / пределы	Не менее		Не более	
Частота радиоканала (МГц)	433,92±0,2%			
Напряжение питания основного блока (В)	10			18
Тип элемента питания брелока	«2 x CR1616» – 6В			
Диапазон рабочих температур для блока (°С)	-40			+85
Диапазон рабочих температур для брелока (°С)	-15			+85
Среднее время работы брелока до замены элемента питания (месяцев)*	10*			
Выходной ток по каналам:				
Световой индикации (А)	15(2x7,5А)			
Управления приводами замков дверей (А)	15			
Управления внешним реле блокировки зажигания (мА)	200			
Управления внешним реле «Зажигание 3» (мА)	200			
Управления по выходу «Комфорт» для модуля стеклоподъемников (мА)	200			
Управления по выходу «Статус 1» (мА)	200			
Управления опционным устройством по дополнительному каналу 1 (мА)	200			
Управления опционным устройством по дополнительному каналу 2 (мА)	200			
Управления реле включения салонного света (мА)	200			
Выхода на стартер (А)	30			
Выхода на зажигание 1 (А)	30			
Выхода на зажигание 2 (А)	30			
Выхода на аксессуары (А)	30			
Выхода на сирену (А)	15			

*Параметр зависит от интенсивности использования

УСТАНОВКА ОСНОВНЫХ КОМПОНЕНТОВ

РЕКОМЕНДАЦИИ И МЕРЫ ПРЕДОСТОРОЖНОСТИ

- Перед установкой системы внимательно изучите данное руководство
- При прокладке проводов собирайте их в жгуты, защищайте изоляционной лентой и (или) пластиковой гофрированной трубкой. Рекомендуется выбирать защиту проводки охранного комплекса подобную используемой в автомобиле
- Прокладка проводов подключения должна производиться в местах прокладки штатной проводки автомобиля
- При установке исполнительных устройств на подвижные части автомобиля (двери, багажник, капот и т.д.) и при переходе от неподвижных частей прокладывайте провода только в специально предназначенных для этого трубках
- При прокладке проводов не допускайте их пережима панелями обивки салона
- Не допускайте перегиб проводов через острые кромки металлических панелей автомобиля
- При прокладке проводов из салона в моторный отсек или багажник автомобиля используйте штатные места прокладки проводов или специально предназначенные для этого проходные втулки
- При необходимости удлинить провод используйте провод такого же или большего сечения
- Все компоненты системы выполнены по стандарту IP-40. Выбор места для установки компонентов должен исключать возможность проникновения внутрь технологических жидкостей и атмосферной влаги
- Все блоки и датчики необходимо располагать разъемами вниз или вбок. Перед входом в блоки провода должны иметь провис. Соблюдение данной рекомендации исключает попадание влаги внутрь компонентов по поверхности жгутов (проводов)
- Не устанавливайте компоненты системы в местах сильного нагрева (элементов охлаждения двигателя, климатической установки)
- Установленные компоненты и провода не должны препятствовать работе подвижных механизмов автомобиля
- При установке датчиков открытия капота и багажника свободный ход штоков датчиков должен быть не менее 5 мм. Это исключает ложное срабатывание датчиков
- Не устанавливайте датчик удара на пластиковых панелях. Их температурная деформация при нагреве или остывании может приводить к ложным срабатываниям датчика. Регулятор чувствительности датчика удара должен быть легко доступен пользователю. Пользователь должен знать о

Рис. 16. Подключение входа датчиков дверей. Для автомобилей, в которых включение освещения салона производится при подаче массы. Выход управления освещением салона не используется. Использована функция учета задержки выключения света в салоне – джампер J4 снят.



Рис. 17. Подключение входа датчиков дверей. Для автомобилей, в которых включение освещения салона производится при подаче +12В. Выход управления освещением салона не используется. Использована функция учета задержки выключения света в салоне – джампер J4 снят.



Рис. 14. Подключение входа датчиков дверей и выхода управления освещением салона. Для автомобилей, в которых включение освещения салона производится при подаче массы. Быстрое гашение освещения салона после того, как он был включен системой PARTISAN RX-5. Использована функция учета задержки выключения света в салоне – джампер J4 снят.

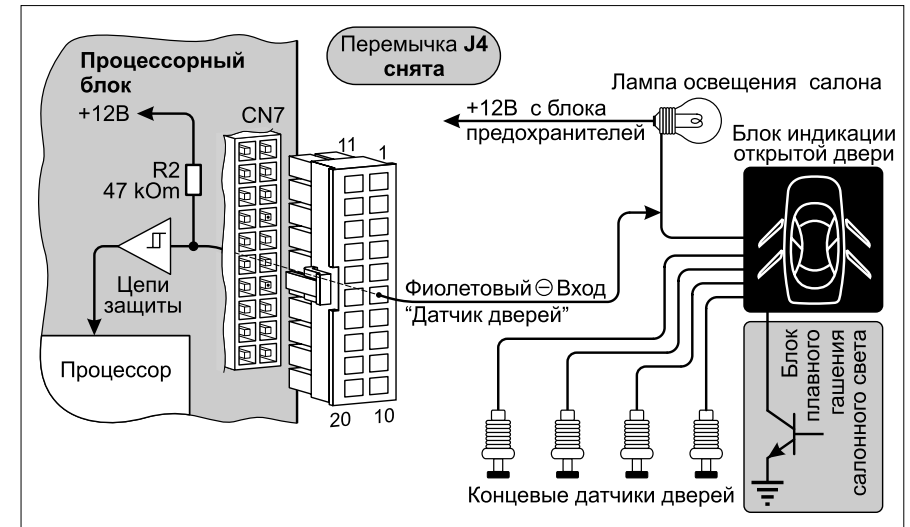

Рис. 15. Подключение входа датчиков дверей и выхода управления освещением салона. Для автомобилей, в которых включение освещения салона производится при подаче +12В. Быстрое гашение освещения салона после того, как он был включен системой PARTISAN RX-5. Использована функция учета задержки выключения света в салоне – джампер J4 снят.

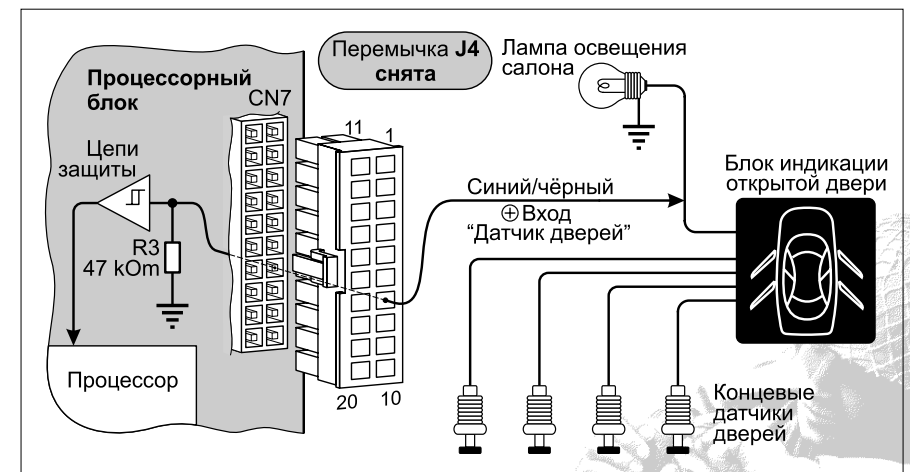

расположении датчика для самостоятельной настройки

- Сирена, устанавливаемая в моторном отсеке, не должна располагаться близко к выпускному коллектору, высоковольтным цепям зажигания и головного света автомобиля. Сирена должна устанавливаться рупором вниз или вбок для исключения скопления в нем влаги. Доступ к сирене извне автомобиля должен быть исключен. Можно использовать любую сирену с током потребления менее 15А. При больших токах необходимо устанавливать дополнительное реле

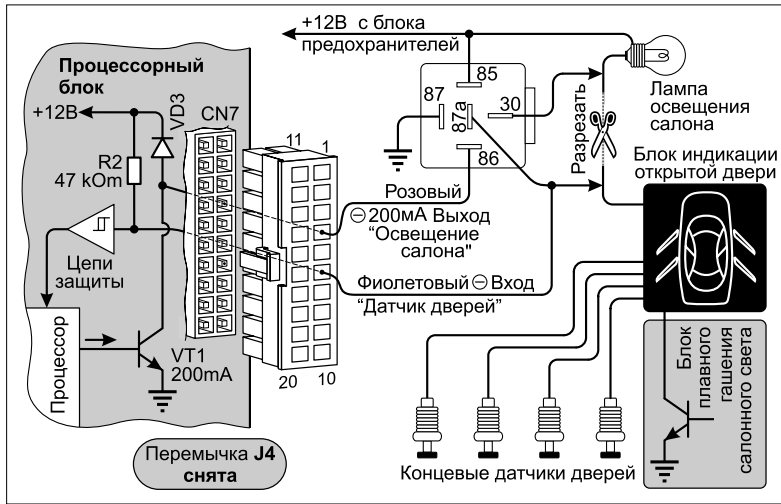
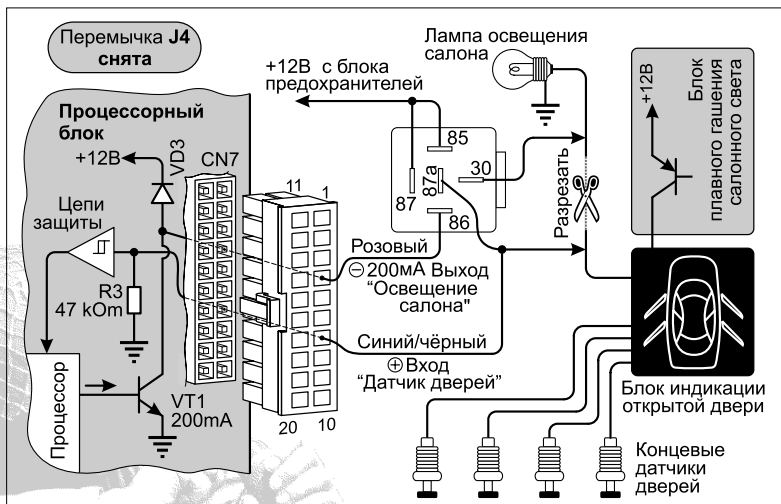
УСТАНОВКА ПРОЦЕССОРНОГО БЛОКА

Выберите место для установки процессорного блока в салоне (например, за или под приборной панелью) и закрепите его при помощи пластиковых стяжек или двусторонней липкой основы.

ВНИМАНИЕ!

Не устанавливайте процессорный блок в моторном отсеке, так как корпус блока не герметичен.

УСТАНОВКА АНТЕННОГО МОДУЛЯ

При установке антенного модуля расположите как можно дальше от металлических панелей и жгутов проводки, это обеспечит максимальную дальность управления системой. Также необходимо избегать установки антенного модуля в непосредственной близости от электронных компонентов автомобиля. Эти компоненты могут быть источниками радиопомех.

УСТАНОВКА СИД

СИД необходимо установить на приборной панели или боковой стойке лобового стекла в отверстие. Он должен быть хорошо заметен снаружи автомобиля и из салона. Для удобства установки корпус СИД сделан разборным.

УСТАНОВКА СИРЕНЫ

В базовом комплекте поставки нет сирены. Для установки сирены выберите в моторном отсеке место, которое хорошо защищено от доступа из-под днища автомобиля. Не размещайте сирену рядом с сильно нагревающимися узлами или движущимися частями. Для предотвращения скапливания влаги или грязи рупор сирены должен быть направлен вниз.

УСТАНОВКА ДАТЧИКОВ КАПОТА И БАГАЖНИКА

Для охраны капота и багажника необходимо установить два датчика (концевых выключателя). Эти датчики должны быть установлены на металлическую поверхность автомобиля, имеющую хороший контакт с кузовом.

Важно выбрать такое место, где исключается возможность проникновения и (или) скопления воды. Выбирайте места, которые при закрытых капоте и багажнике защищены резиновыми уплотнениями. Не устанавливайте датчики на водостоках.

Датчики могут быть установлены с помощью скобы или в монтажном отверстии соответствующего размера. Помните, что при правильной установке подвижный шток датчика должен иметь свободный ход не менее 5 мм при закрытии капота или багажника. Датчик в багажном отделении не должен мешать погрузке и выгрузке багажа, а датчик под капотом – техническому обслуживанию автомобиля.

ВНИМАНИЕ!

От правильной установки концевых датчиков зависит не только сохранность автомобиля, но и безопасная работа функции автоматического запуска.

УСТАНОВКА ДАТЧИКА УДАРА

Выберите место на прочной поверхности переборки между салоном и моторным отсеком и установите датчик удара со стороны салона при помощи двух винтов. Датчик также может быть установлен при помощи пластиковых стяжек или двусторонней липкой основы под приборной панелью. Убедитесь в наличии свободного доступа к датчику для его регулировки. Увеличение чувствительности датчика происходит поворотом регулятора по часовой стрелке, уменьшение чувствительности производится поворотом регулятора против часовой стрелки. Применение в качестве чувствительного элемента датчика электретного микрофона делает его нечувствительным к электромагнитным помехам, поэтому возможно его крепление и на жгутах штатной электропроводки автомобиля.

НАЗНАЧЕНИЕ И ПОДСОЕДИНЕНИЕ ПРОВОДОВ

CN1 – Общий разъем входных линий.

CN1. Нумерация выводов для разъема – вид со стороны присоединительных проводов.

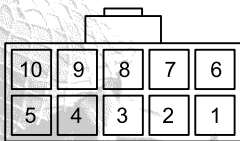

Разъём предназначен для подключения охранных и диагностических датчиков, содержит выходные линии сервисного назначения.

Рис.12. Подключение входа датчиков дверей и выхода управления освещением салона. Для автомобилей, в которых включение освещения салона производится при подаче массы. Быстрое гашение освещения салона после того, как он был включен системой PARTISAN RX-5.



Рис.13. Подключение входа датчиков дверей и выхода управления освещением салона. Для автомобилей, в которых включение освещения салона производится при подаче +12В. Быстрое гашение освещения салона после того, как он был включен системой PARTISAN RX-5.



СХЕМЫ ПОДКЛЮЧЕНИЯ КОНЦЕВЫХ ДАТЧИКОВ ДВЕРЕЙ И ЛАМПЫ ОСВЕЩЕНИЯ САЛОНА

Рис. 10. Подключение входа датчиков дверей и выхода управления освещением салона. Для автомобилей, в которых включение освещения салона производится при подаче массы. Плавное гашение освещения салона используется всегда, в том числе и после того, как свет в салоне был включен системой PARTISAN RX-5.

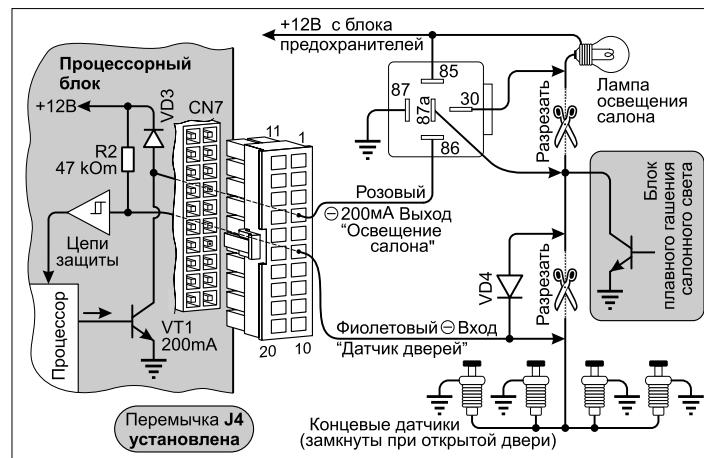
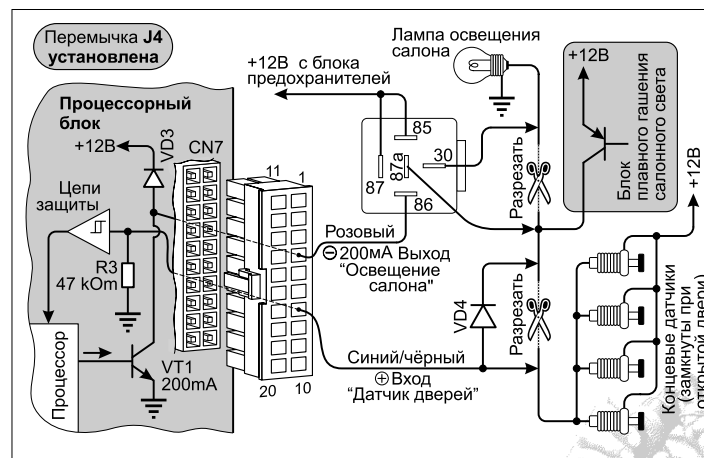

Рис.11. Подключение входа датчиков дверей и выхода управления освещением салона. Для автомобилей, в которых включение освещения салона производится при подаче +12В. Плавное гашение освещения салона используется всегда, в том числе и после того, как свет в салоне был включен системой PARTISAN RX-5.



Разъем CN1

№	Цвет провода	Назначение
1	Синий/белый	Выход «Комфорт» (-200 мА) для управления заводским блоком «Комфорт» или опционным модулем закрытия стеклоподъемников. Масса на данном проводе появляется на 30 сек. При постановке на охрану.
2	Зелёный/чёрный	Вход (+) «Датчик запуска двигателя» (датчик генератора) Входной сигнал для датчика генератора. По наличию положительного сигнала на данном проводе процессорный блок получает информацию о том, что двигатель работает, а также определяет время, необходимое для вращения стартера при автоматическом запуске двигателя. Сигналы на этом проводе используются при установке значения «П» программируемой функции №22 (см. стр. 31).
3	Серый/красный	Вход (-) «Датчик диагностики двигателя» («Check engine»). При подаче массы на данный провод во время автоматического запуска система заглушит двигатель. Сигналы на этом ходе игнорируются в течение первых 20 сек. после того, как произведен запуск. Предназначен для подключения к соответствующей выходной линии блока управления двигателем (лампа «Check engine» на приборной панели), либо к лампе диагностики давления масла.
4	Фиолетовый/чёрный	Вход (-) «Датчик ручного тормоза» – провод предназначен для подключения к датчику стояночного тормоза. Наличие массы на данном проводе необходимо для выполнения автоматического запуска двигателя. Для автомобилей с автоматической коробкой передач этот провод можно подключать к датчику паркинг «Р» селектора автоматической трансмиссии. Подключение этого провода обязательно.

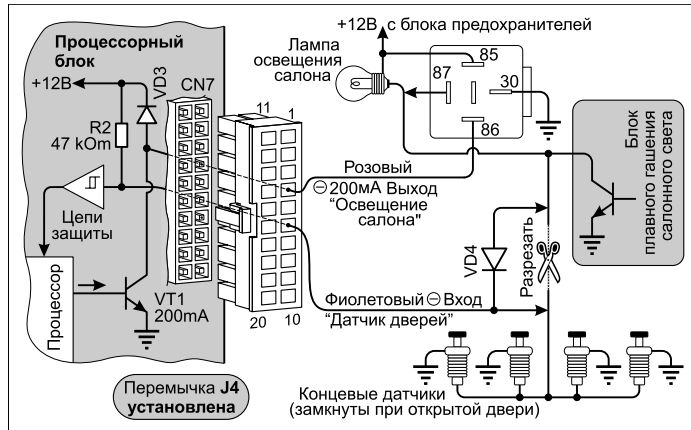
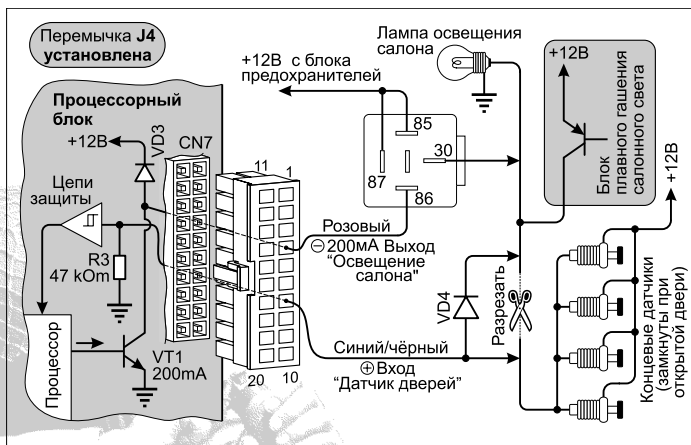

5	Коричневый	Вход (-) «Запуск» – провод предназначен для подключения дополнительного внешнего устройства, которое может управлять автоматическим запуском двигателя. Такими устройствами могут являться: GSM-терминал, внешний таймер, датчик температуры, механическая кнопка. Если двигатель автомобиля не работает, то при подаче этим устройством массы на данный провод система производит запуск двигателя в автоматическом режиме. Если двигатель автомобиля работает в автоматическом режиме, то при подаче этим устройством массы на данный провод система останавливает работу двигателя. Если автомобиль с механической трансмиссией, то необходимо выполнение режима резервирования запуска двигателя по сигналу на данном проводе.
6	Зелёный/красный	Выход «Статус» (-200 мА). На этом проводе появляется отрицательный импульс длительностью в 1 сек. при начале и окончании автоматического запуска двигателя.
7	Белый/чёрный	Вход (~) «Тахометр» – провод предназначен для подключения к тахометру. По сигналу на этом проводе система определяет, запущен двигатель или нет, а также время вращения стартера, которое необходимо для запуска двигателя при выполнении алгоритма автоматического запуска двигателя. Сигналы на этом проводе используются при установке значения «B» программируемой функции №22 (см. стр. 32).
8	Серый/чёрный	Вход (+) «Датчик педали тормоза» – провод предназначен для подключения к датчику педали тормоза. При появлении +12В на этом проводе в режиме автоматического запуска система передаёт управление зажиганием на замок зажигания. Подключение этого провода обязательно.



Рис. 8. Подключение ламп аварийной сигнализации – включение при подаче массы.



СХЕМА ПОДКЛЮЧЕНИЯ КОНЦЕВОГО ДАТЧИКА ОТКРЫТИЯ ЗАМКА БАГАЖНИКА

Рис. 9. Подключение концевого датчика открытия багажника. Для автомобилей, в которых этот датчик использован для включения лампы освещения багажника. Питание на лампу подается при включении габаритных огней. Датчик соединяет выходной провод с массой при открытом багажнике.



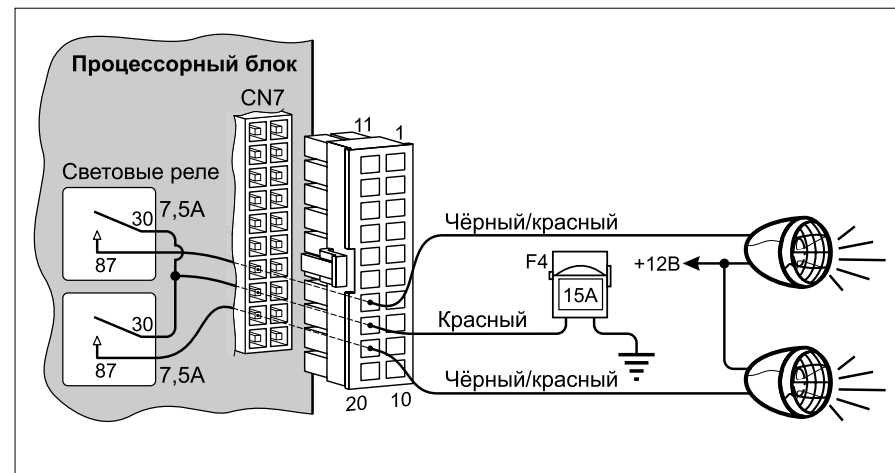

Рис. 6. Схема подключения к ЦЗ для автомобилей, в которых применена система электропневматического управления ЦЗ.

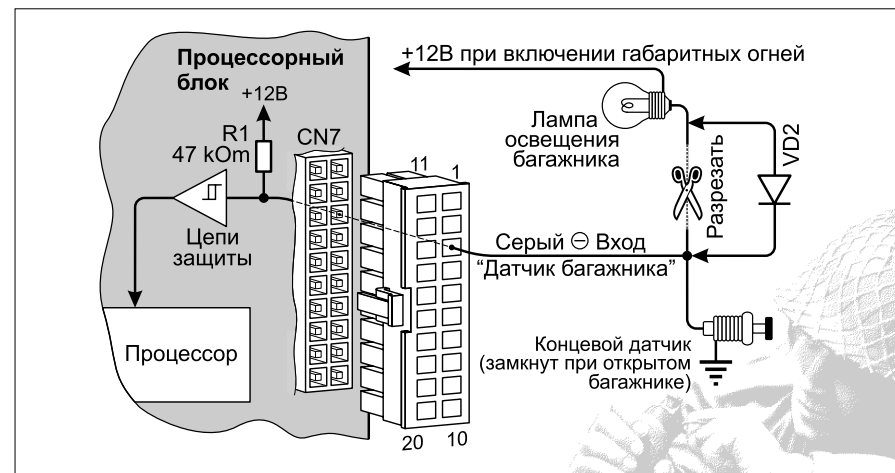
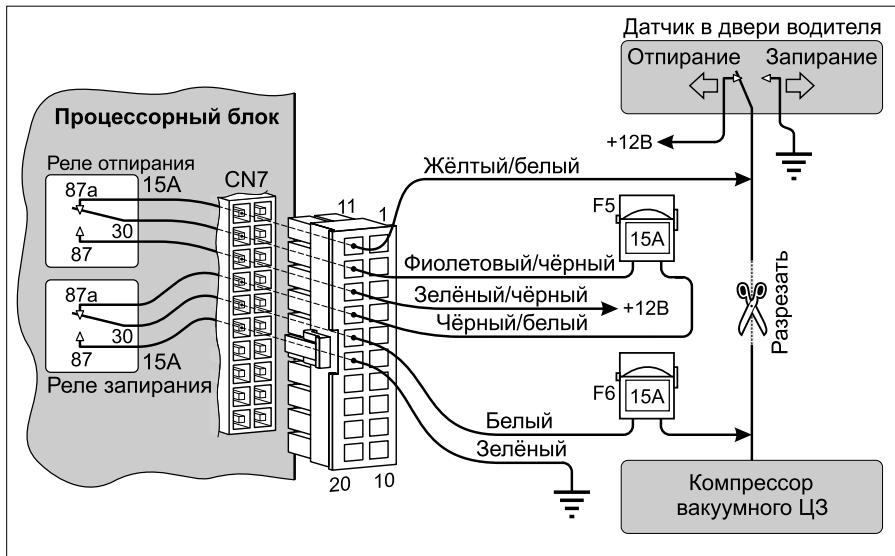

СХЕМЫ ПОДКЛЮЧЕНИЯ ЛАМП АВАРИЙНОЙ СИГНАЛИЗАЦИИ.

Рис. 7. Подключение ламп аварийной сигнализации – включение при подаче +12В.

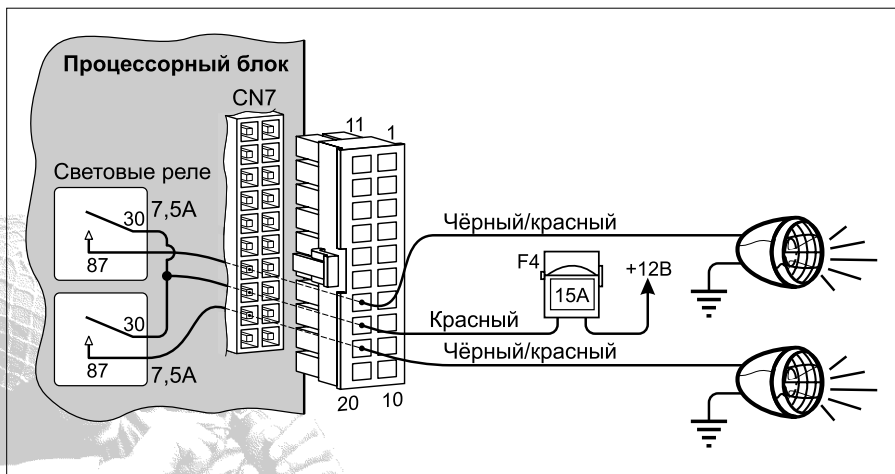

9	Чёрный/белый	Вход (-),(+) «Калильные свечи» – провод предназначен для подключения к лампе прогрева калильных свечей дизельных автомобилей. При автоматическом запуске двигателя система не включит стартер до тех пор, пока на этом проводе не пропадёт активный сигнал. Выбор полярности активного сигнала определяется программируемой функцией №19 (см. стр. 31). При заводском значении ожидание производится при подаче массы на данный вход. При установке программируемой функции №19 в пользовательское значение ожидание будет происходить, пока на этом входе будет присутствовать положительное напряжение.
10	Фиолетовый	Вход (-) «Датчик капота» – провод предназначен для подключения к датчику капота. В режиме охраны замыкание этого провода на массу вызовет мгновенный переход в режим тревоги. В режиме автоматического запуска двигателя появление массы на этом проводе вызовет мгновенное прекращение работы двигателя. Система запрещает выполнять алгоритм автоматического запуска двигателя, если на данном проводе присутствует масса. Если данный датчик управляет включением освещения подкапотного пространства только при включении габаритных огней, то необходимо применить однодую развязку (для его подключения см. рис.1). Подключение этого провода обязательно.

CN2 – Разъем для подключения датчика удара.

CN2, CN3. Нумерация выводов для разъема – вид со стороны присоединительных проводов.

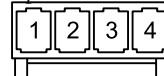

Разъём CN2 предназначен для подключения двухуровневого датчика удара. Подключите к разъёму CN2 датчик удара при помощи входящего в комплект поставки стандартного кабеля с двумя разъемами белого цвета.



Разъем CN2

№	Цвет провода	Назначение
1	Красный	Выход «Питание» (+12В; 50 мА) – провод предназначен для подключения питания датчика удара. Соединён с питанием в процессорном блоке. Допустимый ток нагрузки до 50 мА.
2	Чёрный	Выход «Масса» – провод предназначен для подключения массы датчика удара при постановке на охрану. Допустимый ток нагрузки до 50 мА.
3	Синий	Вход (-) «Зона тревоги» – подача массы на этот вход в режиме охраны вызывает срабатывание тревоги.
4	Зелёный	Вход (-) «Зона предупреждения» – подача массы на этот вход в режиме охраны вызывает срабатывание предупреждения.

CN3 – Разъем подключения дополнительного датчика.

Разъём предназначен для подключения дополнительного датчика. Возможно использование любых датчиков с выходами, на которые выдается масса при срабатывании. Присоединение контактов разъема CN3 к дополнительному датчику должно быть произведено в соответствии с инструкцией на этот датчик.

Разъем CN3

№	Цвет провода	Назначение
1	Красный	Выход «Питание» (+12В; 50 мА) – провод предназначен для подключения питания дополнительного датчика. Соединён с питанием в процессорном блоке. Допустимый ток нагрузки до 50 мА.
2	Чёрный	Выход «Масса» – провод предназначен для подключения массы дополнительного датчика при постановке на охрану. Допустимый ток нагрузки до 50 мА.
3	Синий	Вход (-) «Зона тревоги» – подача массы на этот вход в режиме охраны вызывает срабатывание тревоги.
4	Зелёный	Вход (-) «Зона предупреждения» – подача массы на этот вход в режиме охраны вызывает срабатывание предупреждения.

CN4, CN5. Нумерация выводов для разъема – вид со стороны присоединительных проводов.



Рис. 4. Схема подключения электрозамков автомобиля.

Непосредственное силовое управление приводами электрозамков.



Рис. 5. Схема подключения к ЦЗ автомобиля с управлением положительными импульсами – управление переключением между массой и +12В по двум линиям.



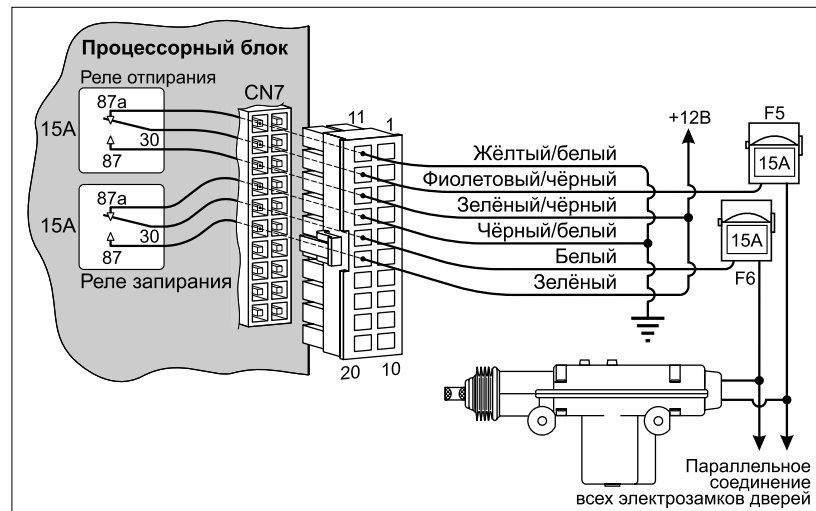
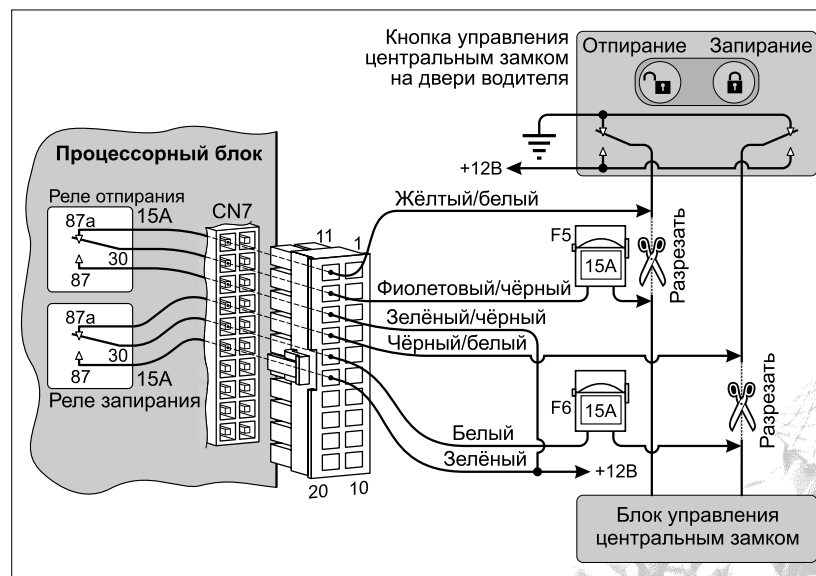

СХЕМЫ ПОДКЛЮЧЕНИЯ ЦЕНТРАЛЬНОГО ЗАМКА (ЦЗ)

Рис. 2. Схема подключения к ЦЗ автомобиля с управлением отрицательными импульсами.



Рис. 3. Схема подключения к ЦЗ автомобиля с управлением положительными импульсами.



CN4 – Разъем подключения кнопки VALET.

Разъём предназначен для подключения кнопки VALET (с кабелем), входящей в стандартный комплект поставки. При необходимости возможно наращивание кабеля (не требуется сохранение полярности подключения), могут быть использованы провода любого сечения.

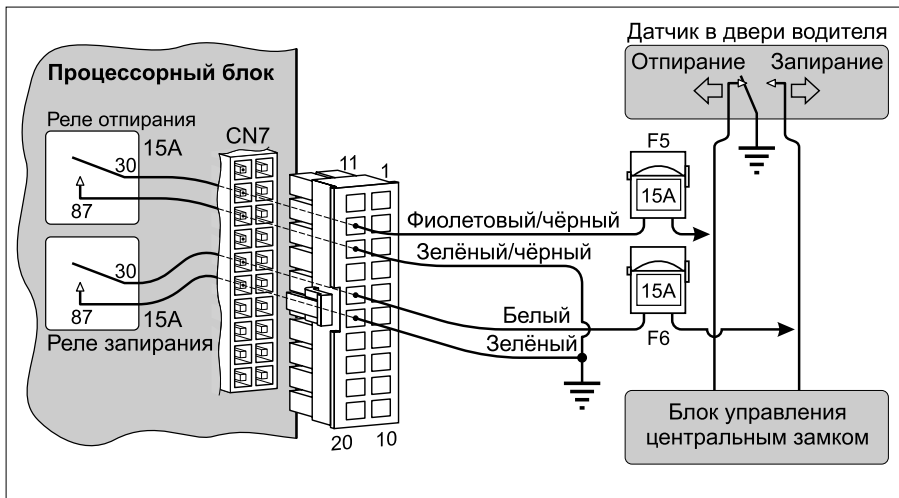
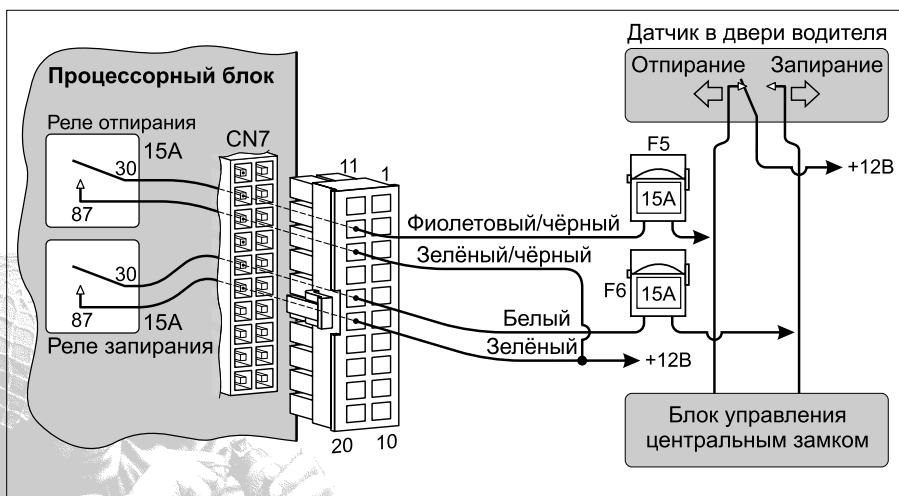
Разъем CN4

№	Цвет провода	Назначение
1	Чёрный	Выход «Масса» – провод предназначен для подключения кнопки VALET. Соединен с массой в процессорном блоке
2	Чёрный/красный	Вход «VALET» – провод предназначен для подключения кнопки VALET.

CN5 – Разъем подключения светодиодного индикатора состояния.

Разъём предназначен для подключения светодиодного индикатора (с кабелем), входящего в стандартный комплект поставки. Подключение каких-либо других устройств и цепей к данному разъему не допускается. При необходимости возможно наращивание кабеля (требуется сохранение полярности подключения), могут быть использованы провода любого сечения.

Разъем CN5

№	Цвет провода	Назначение
1	Чёрный/красный	Выход «Масса» – провод предназначен для подключения катода светодиодного индикатора.
2	Чёрный/красный	Выход (+) «СИД» – провод предназначен для подключения анода светодиодного индикатора.

CN6 – Разъем подключения антенного модуля.

CN6. Нумерация выводов для разъема – вид со стороны присоединительных проводов.

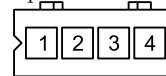

Разъём предназначен для подключения антенного модуля, входящего в стандартный комплект поставки. Для этого должен быть использован соответствующий кабель с 4-контактным и 3-контактным разъемами, также входящими в стандартный комплект поставки. При необходимости возможно наращивание кабеля. Присоединение-отсоединение разъемов данного кабеля допускается только при отключенном питании системы (рекомендуется отсоединить одну из клемм аккумулятора).



Разъем CN6

№	Цвет провода	Назначение
1	Чёрный	Выход «Масса» – провод предназначен для подключения массы антенного модуля. Допустимый ток не более 100 мА.
2	Белый	Вход «Данные» – цифровая линия передачи данных из антенного модуля в блок сигнализации.
3	Красный	Выход «+12В» – провод предназначен для подключения питания антенного модуля. Допустимый ток не более 100мА.
4	–	Резервный (будет использован в системах с двусторонней связью).

CN7. Нумерация выводов для разъема – вид со стороны присоединительных проводов.

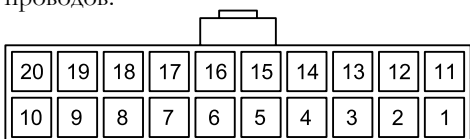

CN7 – Общий разъем основных подключений.

Разъём предназначен для подключения питания и массы процессорного блока, а также содержит выходные каналы охранного и сервисного назначения.

Разъем CN7

№	Цвет провода	Назначение
1	Чёрный	Вход «Масса». Подключите этот провод на массу автомобиля. Требуется соединение «под винт», место контакта должно быть тщательно зачищено от краски и ржавчины. Не рекомендуется наращивать данный провод.
2	Коричневый	Выход (-200 мА) «Дополнительный канал 2» – предназначен для подключения дополнительного опционного оборудования. Данный выход работает при любом состоянии системы. При установке программируемой функции №8 в заводское значение, этот провод замыкается на массу на 1 сек. при коротком одновременном нажатии Кнопки 1 и Кнопки 2 брелока. Если программируемая функция №8 установлена в пользовательское значение, то сигнал на этом выходе будет соответствовать выходу НЗ блокировки двигателя. Допустимый ток нагрузки до 200 мА позволяет при необходимости параллельно подключить до 2 типовых реле.

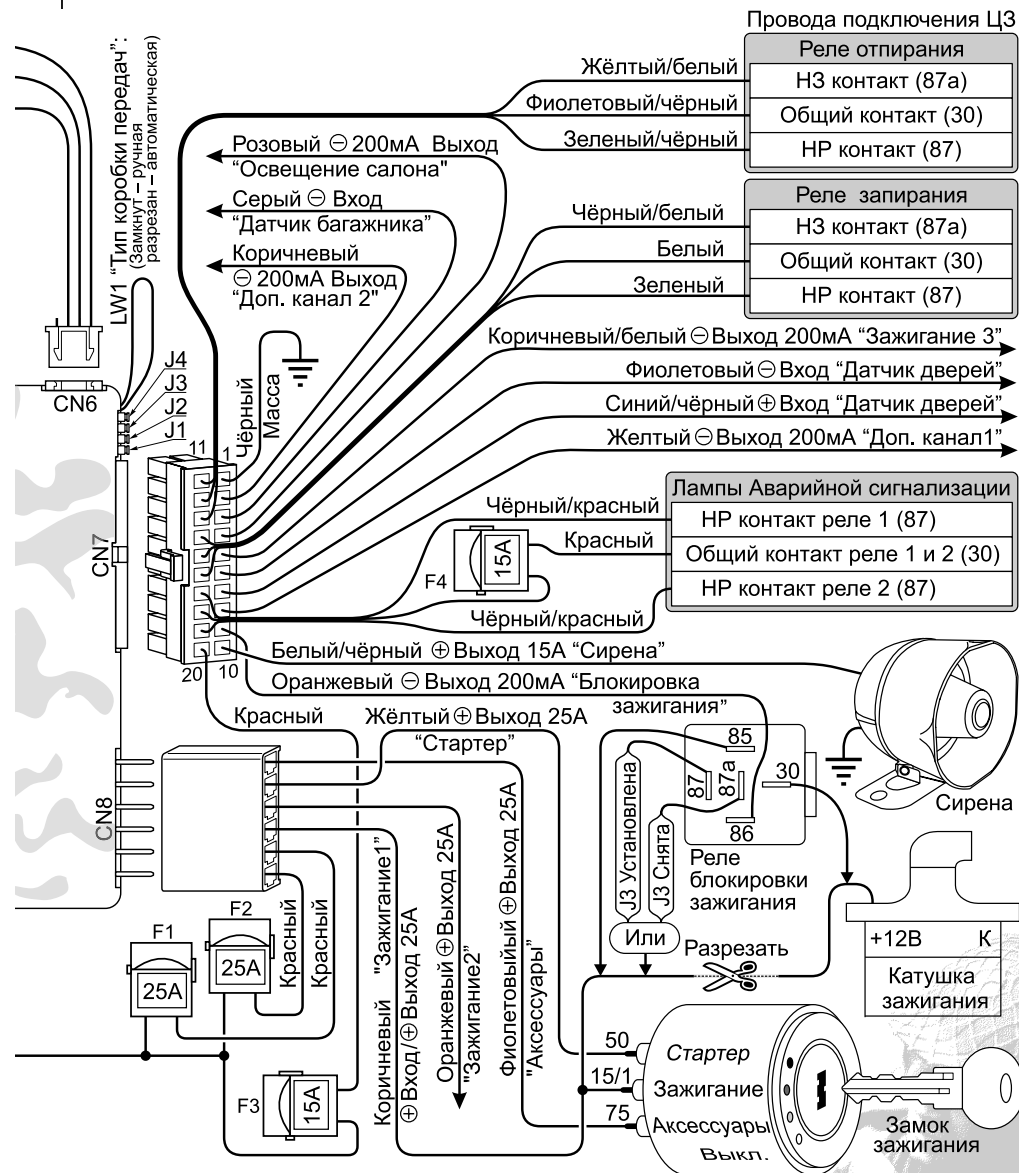

АЛЬБОМ СХЕМ

Рис. 1. Схема подключения PARTISAN RX-5

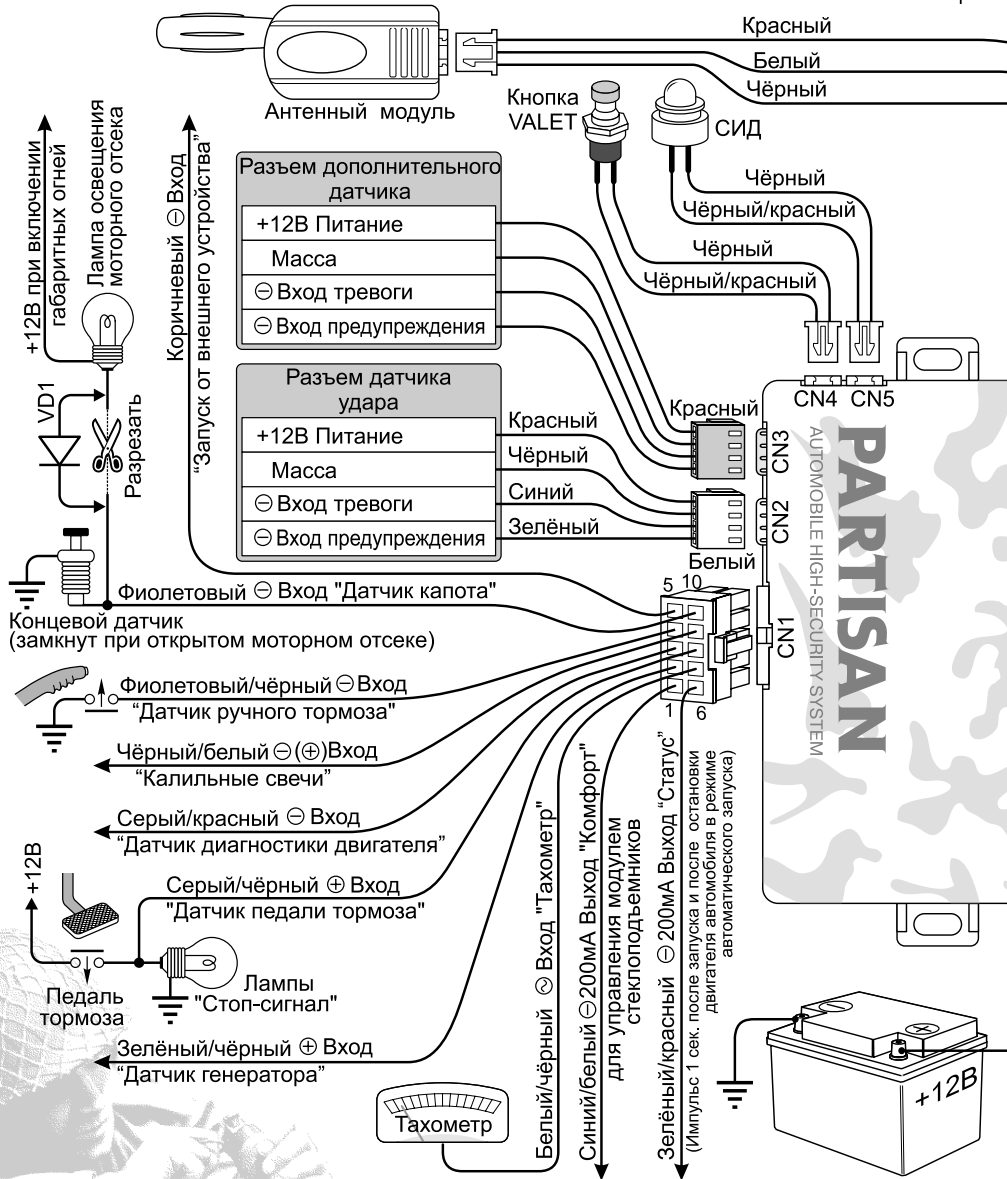

•PARTISAN RX-5•

•PARTISAN RX-5•

3	Серый	Вход (-) «Датчик багажника» – провод предназначен для подключения концевой датчика багажника. В то время, когда система стоит в режиме охраны, замыкание этого провода на массу вызовет мгновенный переход системы в режим тревоги. Возможно подключение этого провода к штатному датчику открытия багажника (если он установлен). Если датчик управляет включением освещения багажника независимо от того, включены габаритные огни или нет, то применять диодную развязку не надо (для большинства автомобилей). Если данный датчик управляет включением освещения багажника только при включении габаритных огней, то необходимо применить диодную развязку для его подключения (см. рис. 9).
4	Розовый	Выход «Освещение Салона» (-200 мА) – предназначен для подключения к реле управления салонным светом. Масса на данном проводе появляется после снятия системы с охраны. Масса пропадёт через 30 сек. или как только будет включено зажигание, или при постановке системы в режим охраны. Варианты использования данного выхода приведены на схемах (рис. 10,11,12,13,14,15). В случае установки программируемой функции №4 в пользовательское значение, данный выход используется для включения пейджера. При этом на розовый провод подается масса в режиме тревоги.
5	Коричневый/белый	Выход «Зажигание 3» (-200 мА) – предназначен для управления реле включения зажигания в режиме автоматического запуска двигателя автомобиля. Этот провод подает массу на реле для организации дополнительной цепи зажигания. Подключите этот провод к 85 контакту дополнительного реле. При необходимости этот выход может быть использован для отключения штатного иммобилайзера во время автоматического запуска. Рекомендуется использовать данный выход для защиты (блокировки) стартера (рис. 18,19,20). Это позволит предотвратить повреждение узлов автомобиля при включении стартера ключом зажигания во время автозапуска и резервирования. Допустимый ток нагрузки – до 200 мА (параллельное подключение до 2-х обмоток типовых реле).

6	Фиолетовый	Вход (-) «Датчик двери» – провод предназначен для подключения концевых датчиков дверей. В то время, когда система стоит в режиме охраны, замыкание этого провода на массу вызовет мгновенный переход системы в режим тревоги. Возможно подключение этого провода к лампе освещения салона. Варианты подключения данного входа приведены на рис. 10,12,14,16. Если свет в салоне гаснет плавно и используется подключение к лампе освещения салона (рис. 14 или 16), необходимо снять перемычку J4. Подключение этого или синего/чёрного провода обязательно.
7	Синий/ чёрный	Вход (+) «Датчик двери» – провод предназначен для подключения концевых датчиков дверей. Используйте его, если при открытии дверей датчики замыкаются на +12В. Варианты подключения данного входа приведены на рис. 11,13,15,17. Если свет в салоне гаснет плавно и используется подключение к лампе освещения салона (рис. 15 или 17), необходимо снять перемычку J4. Этот провод имеет все функции фиолетового провода.
8	Жёлтый	Выход (-200мА) «Дополнительный канал 1» – предназначен для подключения дополнительного опционального оборудования. Данный выход работает при любом состоянии системы. При нажатии и удержании в течение 2 сек. Кнопки 2 брелока этот провод замыкается на массу на 1 сек. К этому проводу может быть подключено внешнее реле для включения привода отпирания замка багажника.

№24. ВЫБОР ВРЕМЕНИ ПРОКРУТКИ СТАРТЕРА ПРИ АВТОЗАПУСКЕ ДВИГАТЕЛЯ (ЗАВОДСКАЯ УСТАНОВКА – ЗНАЧЕНИЕ «I»)

Данная программируемая функция может принимать три значения. Выбор необходимого значения при программировании производится нажатием кнопки 3 брелока. Подтверждение номера выбранного значения производится соответствующим количеством сигналов sireны.

Данная программируемая функция, совместно с функцией №18 определяет набор длительностей прокрутки стартера при автоматическом запуске двигателя. Система производит четыре попытки запустить двигатель, при этом время прокрутки стартера при каждой следующей попытке увеличивается. Эти длительности приведены в следующей таблице:

Функция №18	Функция №24	1-я попытка	2-я попытка	3-я попытка	4-я попытка
– Заводское значение («II» - бензин)	– Значение «I»	0,6 сек.	0,8 сек.	1 сек.	1,2 сек.
	– Значение «II»	1,2 сек.	1,6 сек.	2 сек.	2,4 сек.
	– Значение «III»	2,4 сек.	3 сек.	3,6 сек.	4 сек.
– Пользовательское значение («I» - дизель)	– Значение «I»	1,2 сек.	1,6 сек.	2 сек.	2,4 сек.
	– Значение «II»	2,4 сек.	3 сек.	3,6 сек.	4 сек.
	– Значение «III»	4,8 сек.	6 сек.	7,2 сек.	8 сек.

№25. СБРОС ЗНАЧЕНИЙ ВСЕХ ПРОГРАММИРУЕМЫХ ФУНКЦИЙ В СОСТОЯНИЕ, СООТВЕТСТВУЮЩЕЕ ЗАВОДСКОЙ УСТАНОВКЕ

Запуск данной операции производится нажатием кнопки 3 брелока.

Примечание:

Автоматический запуск двигателя, обусловленный функциями 14–16, возможен только после включения автозапуска с брелока (кнопки 1+4; 0,5 сек.)



В случае установки программируемой функции №21 в пользовательское значение, время работы двигателя в режиме автозапуска может быть выбрано 25 минут (заводское значение функции №18 – бензин) или 45 минут (пользовательское значение функции №18 – дизель).

№22. ВЫБОР ДАТЧИКА РАБОТАЮЩЕГО ДВИГАТЕЛЯ (ЗАВОДСКАЯ УСТАНОВКА – ВХОД «ДАТЧИК ЗАПУСКА ДВИГАТЕЛЯ»)

Данная программируемая функция может принимать три значения. Выбор необходимого значения при программировании производится нажатием кнопки 3 брелока.

При заводском значении данной функции (состояние «П», подтверждается при программировании двумя сигналами сирены) система определяет факт запуска двигателя или по наличию положительного сигнала на входе «Датчик запуска двигателя» (контакт 2 в разъеме CN1, зелёный/чёрный провод), или по наличию тахометрического сигнала (контакт 7 в разъеме CN1, белый/чёрный провод), или по изменению напряжения бортсети.

Измерение напряжения производится на проводе «Зажигание-1» (контакт 3 в разъеме CN8, коричневый провод). Датчик напряжения не может быть использован в режимах резервирования и TURBO.

В случае установки данной функции в состояние «I» (подтверждается одним сигналом сирены), для определения запуска используется вход «Тахометр» (контакт 7 в разъеме CN1, белый/чёрный провод).

При установке данной функции в состояние «III» система определяет факт запуска двигателя по датчику генератора.

№23. ВЫБОР ПЕРИОДА АВТОЗАПУСКА ДВИГАТЕЛЯ ПО ТАЙМЕРУ (ЗАВОДСКАЯ УСТАНОВКА – 24 ЧАСА)

Данная программируемая функция может принимать четыре значения. Выбор необходимого значения при программировании производится нажатием кнопки 3 брелока. Подтверждение номера выбранного значения производится соответствующим количеством сигналов сирены.

- Значение «I» (подтверждается одним сигналом сирены) – 1 час.
- Значение «II» (подтверждается двумя сигналами сирены – заводское значение) – 24 часа.
- Значение «III» (подтверждается тремя сигналами сирены) – 3 часа.
- Значение «IV» (подтверждается четырьмя сигналами сирены) – 6 часов.



9	Оранжевый	Выход «Блокировка зажигания» (-200 мА) – предназначен для подключения реле блокировки. Могут быть реализованы подключения с использованием как нормально разомкнутых, так и нормально замкнутых контактов. Вариант функционирования данного выхода определяется переключкой J3.		
		<table border="1"> <tr> <td>J3 установлена</td> <td>Нормально разомкнутое подключение. Используется контакт №87 стандартных реле (см. рис. 18). Этот выход замкнут на массу, когда система снята с охраны. В режиме охраны масса на этом проводе появляется при автоматическом запуске двигателя автомобиля или режиме TURBO.</td> </tr> <tr> <td>J3 снята</td> <td>Нормально замкнутое подключение. Используется контакт №87а стандартных реле (см. рис. 19,20). Этот выход замкнут на массу, когда система находится в режиме охраны, за исключением времени автоматического запуска двигателя и режима TURBO.</td> </tr> </table>	J3 установлена	Нормально разомкнутое подключение. Используется контакт №87 стандартных реле (см. рис. 18). Этот выход замкнут на массу, когда система снята с охраны. В режиме охраны масса на этом проводе появляется при автоматическом запуске двигателя автомобиля или режиме TURBO.
J3 установлена	Нормально разомкнутое подключение. Используется контакт №87 стандартных реле (см. рис. 18). Этот выход замкнут на массу, когда система снята с охраны. В режиме охраны масса на этом проводе появляется при автоматическом запуске двигателя автомобиля или режиме TURBO.			
J3 снята	Нормально замкнутое подключение. Используется контакт №87а стандартных реле (см. рис. 19,20). Этот выход замкнут на массу, когда система находится в режиме охраны, за исключением времени автоматического запуска двигателя и режима TURBO.			
10	Белый/чёрный	Выход «Сирена» (+12В; 15А) – предназначен для подключения сирены. На этом проводе появляется напряжение +12В в режиме тревоги. Также на этом проводе появляются импульсы +12В при срабатывании зоны предупреждения датчика удара, постановке системы в режим охраны с сигналами сирены и т.д.		
11	Жёлтый/белый	«НЗ контакт реле отпирания ЦЗ» (15А) – предназначен для управления ЦЗ автомобиля. Нормально замкнутый контакт № 87а внутреннего 15А реле отпирания (см. рис. 2,3,4,5,6).		
12	Фиолетовый/чёрный	«Общий контакт реле отпирания ЦЗ» (15А) – предназначен для управления ЦЗ автомобиля. Переключающийся контакт № 30 внутреннего 15А реле отпирания.		
13	Зеленый/чёрный	«НР контакт реле отпирания ЦЗ» (15А) – предназначен для управления ЦЗ автомобиля. Нормально разомкнутый контакт № 87 внутреннего 15А реле отпирания (см. рис. 2,3,4,5,6).		

14	Чёрный/ белый	«НЗ контакт реле запираания ЦЗ» (15А) – предназначен для управления ЦЗ автомобиля. Нормально замкнутый контакт № 87а внутреннего 15А реле запираания (см. рис. 2,3,4,5,6).
15	Белый	«Общий контакт реле запираания ЦЗ» (15А) – предназначен для управления ЦЗ автомобиля. Переключающийся контакт № 30 внутреннего 15А реле запираания.
16	Зелёный	«НР контакт реле запираания ЦЗ» (15А) – предназначен для управления ЦЗ автомобиля. Нормально разомкнутый контакт № 87 внутреннего 15А реле запираания.
17	Чёрный/ красный	Выход «Указатели поворотов левый борт» (7,5А) – предназначен для подключения к левому борту указателей поворотов. При подаче системой сигналов на указатели поворотов (аварийную сигнализацию) на этом проводе появляется потенциал провода №13 – масса или +12В (см. рис. 7,8).
18	Красный/ белый	Вход «Питание указателей поворотов» (15А – питание для цепей указателей поворотов (аварийной сигнализации). При положительном управлении присоединяется к линии бортсети, соединенной с положительным полюсом аккумулятора – через предохранитель на ток 15А. При отрицательном управлении присоединяется к массе (см. рис.7,8).
19	Чёрный/ красный	Выход «Указатели поворотов правый борт» (7,5А) – предназначен для подключения к правому борту указателей поворотов. При подаче системой сигналов на указатели поворотов (аварийную сигнализацию) на этом проводе появляется потенциал провода №13 – масса или +12В (см. рис. 7,8).
20	Красный	Вход «Питание» (+12В; 5А) – питание процессорного блока. Присоединяется к линии бортсети, соединенной с положительным полюсом аккумулятора – через предохранитель на ток 15А. Недопустимо питание каких-либо других устройств или узлов через предохранитель в цепи питания процессорного блока. Это может стать причиной уязвимости охранной системы при попытке угона.

CN8 – Силовой разъем автоматического запуска двигателя

CN8. Нумерация выводов для разъема – вид со стороны присоединительных проводов.

работы двигателя в режиме автозапуска может быть установлено на 15 минут (заводское значение функции №21) или 25 минут (пользовательское значение функции №21)

В случае установки программируемой функции №18 в пользовательское значение (дизель), время работы двигателя в режиме автозапуска может составить 25 минут (заводское значение функции №21) или 45 минут (пользовательское значение функции №21).

Установка функции №18 в пользовательское значение увеличивает вдвое время прокрутки стартера по отношению к состоянию, когда эта функция установлена в заводское значение.

№19. ПОЛЯРНОСТЬ ВХОДА «КАЛИЛЬНЫЕ СВЕЧИ» (ЗАВОДСКАЯ УСТАНОВКА – ОТРИЦАТЕЛЬНЫЙ)

Данный вход (контакт №9 разъема CN1, чёрный/белый провод) используется в режиме автозапуска для обеспечения задержки перед прокруткой стартера на время прогрева калильных свечей.

При заводском значении этой функции система будет в состоянии ожидания при подаче массы на данный вход. В случае установки данной функции в пользовательское значение ожидание будет происходить, пока на этом входе будет присутствовать положительное напряжение.

В тех случаях, когда вход «Калильные свечи» не используется (не подключен), программируемая функция №19 должна быть установлена в заводское значение.

№20. ОГРАНИЧЕНИЕ ЧИСЛА ЦИКЛОВ АВТОЗАПУСКА ПО ТАЙМЕРУ (ЗАВОДСКАЯ УСТАНОВКА – 15 ЦИКЛОВ)

При заводском значении этой функции система будет производить периодический автозапуск по таймеру не более 15 раз. Счетчик числа запусков сбрасывается в случае запуска двигателя с ключа зажигания.

В случае установки данной функции в пользовательское значение количество циклов автоматического запуска не ограничивается.

№21. УСТАНОВКА ВРЕМЕНИ РАБОТЫ ДВИГАТЕЛЯ В РЕЖИМЕ АВТОЗАПУСКА (ЗАВОДСКАЯ УСТАНОВКА – БЕНЗИН)

Данная программируемая функция определяет время работы двигателя в режиме автозапуска (совместно с функцией №18).

При заводском значении программируемой функции №21 время работы двигателя в режиме автозапуска составляет 15 минут (заводское значение функции №18 – бензин) или 25 минут (пользовательское значение функции №18 – дизель).

№14. ФУНКЦИЯ АВТОЗАПУСКА ДВИГАТЕЛЯ ПО ВСТРОЕННОМУ ТАЙМЕРУ (ЗАВОДСКАЯ УСТАНОВКА – ВЫКЛЮЧЕНО)

При заводском значении этой функции таймер автоматического запуска двигателя выключен. Для использования автозапуска двигателя по встроенному таймеру необходимо установить данную функцию в пользовательское значение. Выбор периода таймера определяется значением программируемой функции №23.

№15. ФУНКЦИЯ АВТОЗАПУСКА ДВИГАТЕЛЯ ПРИ НАПРЯЖЕНИИ БОРТСЕТИ НИЖЕ 10,5В (ЗАВОДСКАЯ УСТАНОВКА – ВЫКЛЮЧЕНО)

При установке этой функции в пользовательское значение система будет производить попытку автоматического запуска двигателя при понижении напряжения питания ниже 10,5В.

№16. ФУНКЦИЯ АВТОЗАПУСКА ДВИГАТЕЛЯ ПРИ ПОДАЧЕ ВНЕШНЕГО СИГНАЛА (ЗАВОДСКАЯ УСТАНОВКА – ВЫКЛЮЧЕНО)

При установке этой функции в пользовательское значение система будет производить попытку автоматического запуска двигателя при подаче массы на вход «запуск» (контакт №5 в разъеме CN1, коричневый провод).

№17. ВЫБОР КНОПОЧНОГО ИНТЕРФЕЙСА БРЕЛОКА

При заводском значении этой функции дистанционный автозапуск двигателя производится нажатием и удержанием более двух секунд кнопки 4 брелока, завершение режима автозапуска осуществляется коротким одновременным нажатием кнопок 3 и 4 брелока.

В случае установки данной функции в пользовательское значение, дистанционный автозапуск двигателя производится коротким одновременным нажатием кнопок 3 и 4 брелока, завершение – нажатием и удержанием более двух секунд кнопки 4 брелока. Этот вариант может быть рекомендован в случае, когда необходимо обеспечить максимальную дальность автозапуска (при длительном удержании кнопки мощность передатчика брелока резко убывает ввиду разряда батареи.)

№18. ВЫБОР ТИПА ДВИГАТЕЛЯ: ДИЗЕЛЬ/БЕНЗИН (ЗАВОДСКАЯ УСТАНОВКА – БЕНЗИН)

Данная программируемая функция определяет время работы двигателя в режиме автозапуска (совместно с функцией №21), а также время прокрутки стартера (совместно с функцией №24).

При заводском значении программируемой функции №18 (бензин) время

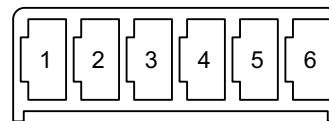

Разъём предназначен для подключения питания встроенного блока автоматического запуска двигателя, а также содержит выходные цепи, обеспечивающие автоматический запуск двигателя.

Разъём CN8

№	Цвет провода	Назначение
1	Красный	Вход «Питание» (+12В; 25А) – питание реле зажигания. Через этот провод подается питание на встроенные реле, коммутирующие выходы «Зажигание 1» и «Зажигание 2». Присоединяется к линии бортсети, соединенной с положительным полюсом аккумулятора (замком зажигания) – через предохранитель на ток 25А. Сечение провода не менее 2,5 мм ² . Недопустимо питание каких-либо других устройств или узлов через предохранитель в цепи питания процессорного блока. Рекомендуется пропаять место подключения данного провода.
2	Красный	Вход «Питание» (+12В; 25А) – питание реле стартера и аксессуаров. Через этот провод подается питание на встроенные реле, коммутирующие выходы «Стартер» и «Аксессуар». Присоединяется к линии бортсети, соединенной с положительным полюсом аккумулятора (замком зажигания) – через предохранитель на ток 25А. Сечение провода не менее 2,5 мм ² . Недопустимо питание каких-либо других устройств или узлов через предохранитель в цепи питания процессорного блока. Рекомендуется пропаять место подключения данного провода.
3	Коричневый	Вход (+) / Выход (+25А) – «Зажигание 1». Соединяется с соответствующим проводом замка зажигания (контакт № 15/1). Эта линия используется блоком сигнализации для определения положения замка зажигания и для включения зажигания автомобиля в режиме автоматического запуска двигателя. Силовой выход, сечение провода не менее 2,5 мм ² . Рекомендуется пропаять место подключения данного провода.

4	Оранжевый	Выход «Зажигание 2» (+25А) – предназначен для включения дополнительной цепи зажигания автомобиля в режиме автоматического запуска двигателя (для автомобилей, у которых замок зажигания содержит более одной контактной группы для положения «зажигание».) Соединяется с соответствующим проводом замка зажигания. Силовой выход, сечение провода не менее 2,5 мм ² . Рекомендуется пропаявать место подключения данного провода.
5	Желтый	Выход «Стартер» (+25А) – предназначен для включения стартера автомобиля в режиме автоматического запуска двигателя. Соединяется с соответствующим проводом замка зажигания (контакт № 50). Силовой выход, сечение провода не менее 2,5 мм ² . Рекомендуется пропаявать место подключения данного провода.
6	Фиолетовый	Выход «Аксессуары» (+25А) – предназначен для включения аксессуаров автомобиля (климатическая установка, обогревы сидений и т.п.) в режиме автоматического запуска двигателя. Соединяется с соответствующим проводом замка зажигания (контакт № 15/2). Силовой выход, сечение провода не менее 2,5 мм ² . Рекомендуется пропаявать место подключения данного провода.

НАСТРОЙКА И ПРОГРАММИРОВАНИЕ СИСТЕМЫ

На процессорном блоке PARTISAN RX-5 имеет 5 переключателей для жесткой настройки параметров при установке системы. Эти настройки производятся в соответствии с типом автомобиля и его штатного оборудования. Изменение данных настроек в процессе эксплуатации недопустимо.

ПЕТАЯ ВЫБОРА ТИПА КОРОБКИ ПЕРЕДАЧ АКПП/РКПП

Данная настройка определяется состоянием переключателя LW1 (петля из провода). Заводское состояние системы с замкнутой петлей LW1 соответствует работе с ручной коробкой передач. Если автомобиль, в который производится установка системы, укомплектован автоматической коробкой передач, то данную петлю необходимо разрезать. Из соображений безопасности категорически запрещается устанавливать и эксплуатировать систему с разрезанной петлей LW1 в автомобилях с ручной коробкой передач.

ПЕРЕМЫЧКИ

На корпусе процессорного блока имеется 4 съемных переключателя (см. рис. 1).

остаться в положении OFF (Выкл.). В случае правильного ввода первой цифры через 2 секунды СИД загорится на 1 секунду, после этого нужно отсчитать количество вспышек СИД, соответствующее второй цифре персонального кода (1 сек. длительная вспышка-разделитель не входит в их число) и включить зажигание.

Включение и выключение данной функции, производится нажатием кнопки 2 брелока.

Для выбора первой цифры PIN-кода используется кнопка 1 брелока, после нажатия система подтверждает выбранный код соответствующим числом сигналов сирены. Выбор второй цифры производится аналогично, однако для этого используется кнопка 3 брелока.

Включение данной программируемой функции и ввод значений обеих цифр должны быть произведены последовательно без повторных вхождений в режим программирования данной функции. При запуске программирования данной функции цифры PIN-кода сбрасываются в значение «две единицы».

№11. ТИП СВЕТОВОГО ПОДТВЕРЖДЕНИЯ РЕЖИМА АВТОЗАПУСКА (ЗАВОДСКАЯ УСТАНОВКА – МИГАНИЕ ВЫКЛЮЧЕНО)

При заводском значении этой функции режим автозапуска подтверждается непрерывным свечением аварийной световой сигнализации. В случае установки данной функции в пользовательское значение, в режиме автозапуска двигателя лампы аварийной сигнализации будут мигать.

№12. ЗАДЕРЖКА ВКЛЮЧЕНИЯ ВЫХОДА «АКСЕССУАРЫ» (ЗАВОДСКАЯ УСТАНОВКА – ВЫКЛЮЧЕНО)

При заводском значении этой функции в режиме автозапуска напряжение питания на выходе «Аксессуары» будет включено практически одновременно с включением выходов «Зажигание» (задержка полсекунды для уменьшения импульсной нагрузки на бортовую сеть). В случае установки данной функции в пользовательское значение, выход «Аксессуары» будет включен через 4 минуты после включения выходов «Зажигание» (в случае успешного выполнения запуска двигателя).

№13. ВЫБОР ЗАДЕРЖКИ ПЕРЕД ВКЛЮЧЕНИЕМ СТАРТЕРА ПРИ АВТОЗАПУСКЕ (ЗАВОДСКАЯ УСТАНОВКА – 2 СЕКУНДЫ)

При заводском значении этой функции в режиме автозапуска включение стартера будет производиться через 2 секунды после включения выходов «Зажигание». В случае установки данной функции в пользовательское значение данная задержка составит 12 секунд.

№7. ДВОЙНОЙ ИМПУЛЬС НА ОТПИРАНИЕ ЦЕНТРАЛЬНОГО ЗАМКА (ЗАВОДСКАЯ УСТАНОВКА – ВЫКЛЮЧЕНО)

Эта функция используется только в тех автомобилях, где для отпирания центрального замка необходимо два импульса. Если эта функция включена, то для отпирания центрального замка СТСТС будет выдавать два импульса управления.

№8. АЛГОРИТМ РАБОТЫ ДОПОЛНИТЕЛЬНОГО КАНАЛА 2 (ЗАВОДСКАЯ УСТАНОВКА – ИМПУЛЬС 1 СЕК.)

В зависимости от типа оборудования, которым необходимо управлять с помощью канала 2 в СТСТС PARTISAN RX-5, предусмотрена возможность изменения алгоритма работы этого канала. Для управления дополнительным устройством по Каналу 2 нажмите одновременно Кнопку 1 и Кнопку 2 брелока. При заводском значении программируемой функции №8 на выход «Дополнительный канал 2» (коричневый провод разъема CN7) будет выдаваться импульс, длительностью в 1 секунду. В случае установки данной программируемой функции в пользовательское значение, этот выход будет соответствовать выходу НЗ блокировки двигателя.

№9. ФУНКЦИЯ АНТИОГРАБЛЕНИЕ «NEVER CAR JACK™» (ЗАВОДСКАЯ УСТАНОВКА – ВЫКЛЮЧЕНО)

При заводском значении этой функции режимы антиграбления заблокированы. Для включения возможности использования режимов антиграбления данная функция должна быть установлена в пользовательское значение.

№10. ФУНКЦИЯ PIN-КОД (ЗАВОДСКАЯ УСТАНОВКА – БЕЗ PIN-КОДА)

PIN-код в данной системе состоит из 2-х цифр, каждая из которых может принимать значения от 1 до 9.

При заводском значении этой функции для снятия системы с охраны без брелока требуется при открытой двери включить зажигание, после этого не позднее чем через 3 секунды три раза нажать кнопку «Ваlet». В случае установки данной программируемой функции в пользовательское значение, для снятия системы с охраны без брелока потребуется ввод PIN-кода по следующему алгоритму: при открытой двери в течение 10 секунд необходимо повернуть ключ зажигания из положения OFF (Выкл.) в положение ON (Вкл.) такое количество раз, которое соответствует первой цифре Вашего персонального кода. После ввода первой цифры ключ зажигания должен

J1. ФУНКЦИЯ ТУРБО-ТАЙМЕР.

Включение данной функции необходимо для автомобилей с турбированным двигателем для обеспечения охлаждения турбины. Данная функция активируется при снятой перемычке J1. Если данная функция включена, то при поднятии ручного тормоза система включает поддержку зажигания (при помощи встроенных реле в процессорном блоке) на 3 минуты. В течение этого времени можно выключить замок зажигания и поставить систему на охрану, при этом двигатель автомобиля будет продолжать работать. В случае срабатывания тревоги система немедленно заглушит и заблокирует двигатель. Данная функция не будет активирована в случае срабатывания датчика капота, независимо от того, поставлена система на охрану или нет.

J2. ВЫБОР ДЛИТЕЛЬНОСТИ ИМПУЛЬСОВ НА ВЫХОДАХ ЦЗ

В заводском состоянии (J2 – замкнута) установлена длительность 0,8 сек. Если производится установка системы в автомобиль, оборудованный компрессорными пневматическими приводами замков дверей, необходимо увеличить длительность импульсов до 4 сек. Для этого необходимо снять J2.

J3. ВЫБОР ТИПА РЕЛЕ БЛОКИРОВКИ – НЗ/НР

В заводском состоянии (J3 – замкнута, НР-блокировка) на оранжевом проводе в разъеме CN7 масса подается, когда система снята с охраны, а также при автоматическом запуске и в режиме ТУРБО. При подключении реле блокировки используется контакт №87 (см. рис. 18).

Если выбран вариант подключения с НЗ-блокировкой, необходимо снять J3. При этом оранжевый провод в разъеме CN7 будет замкнут на массу, когда система находится в режиме охраны, за исключением времени автоматического запуска двигателя и режима ТУРБО. При подключении реле блокировки используется контакт №87а стандартных реле (см. рис. 19,20).

J4. ФУНКЦИЯ УЧЕТА ЗАДЕРЖКИ ВЫКЛЮЧЕНИЯ САЛОННОГО СВЕТА.

В заводском состоянии (J4 – замкнута) данная функция выключена. Если свет в салоне гаснет плавно и используется подключение к лампе освещения салона (рис. 14 или 16) необходимо снять перемычку J4.

ПРОГРАММИРУЕМЫЕ ФУНКЦИИ СИСТЕМЫ PARTISAN RX-5

Система PARTISAN RX-5 имеет 25 программируемых функций для удобства её эксплуатации и инсталляции.

Для входа в режим изменения функций выполните действия, описанные ниже.

Включите зажигание.

1. В течение 10 секунд нажмите кнопку «VALET» 5 раз. Вы услышите один короткий сигнал сирены.



2. В течение 10 секунд нажмите и удержите кнопку 2 пять секунд.
3. Вы услышите два коротких сигнала сирены, СИД начнет медленно мигать, указывая на то, что система находится в режиме программирования.
4. Для выбора функции в течение 10 секунд нажмите кнопку «VALET» количество раз, соответствующее номеру выбранной функции. Вы услышите соответствующее количество подтверждающих сигналов сирены.
5. Изменение состояния выбранной функции производится нажатием соответствующей кнопки брелока в течение последующих 10 секунд:
 - 5.1. Для включения или выключения функций с номерами с 1 по 21 нажмите кнопку 2 брелока. При этом Вы услышите: один сигнал сирены (означает, что функция теперь ВКЛЮЧЕНА) или два сигнала сирены (означает, что функция теперь ВЫКЛЮЧЕНА). Заводской установке соответствует состояние ВЫКЛЮЧЕНО.
 - 5.2. Программирование функций с номерами с 22, 23 и 24 отличается от предыдущих. Для выбора значения используется кнопка 3 брелока. Данные функции имеют три либо четыре значения. Система подтверждает номер выбранного значения соответствующим количеством звуковых сигналов. Заводской установке соответствуют значения, соответствующие двум сигналам сирены.
 - 5.3. Функция №25 – сброс на заводские значения. Активируется нажатием кнопки 3 брелока.
6. Вы можете выбрать другую функцию, для этого нажмите кнопку «VALET» соответствующее количество раз.
7. Для выхода из режима программирования подождите 10 секунд (не нажимая на кнопки брелока) или выключите зажигание. Вы услышите три коротких сигнала сирены, СИД погаснет, подтверждая, что система вышла из режима программирования.

№1. ОТПИРАНИЕ/ЗАПИРАНИЕ ДВЕРЕЙ ПРИ ВКЛЮЧЕНИИ/ВЫКЛЮЧЕНИИ ЗАЖИГАНИЯ (ЗАВОДСКАЯ УСТАНОВКА – ВЫКЛЮЧЕНО)

Если эта функция включена, после включения зажигания двери автоматически будут заперты через 20 секунд или при первом нажатии на педаль тормоза, а при выключении зажигания система автоматически отперет двери автомобиля. Однако, если одна из дверей будет открыта и затем закрыта в течение 20 сек. после включения зажигания, двери запираются не будут. Это необходимо для того, чтобы Вы не могли случайно запереть ключи в машине.



№2. ПАССИВНАЯ ПОСТАНОВКА В РЕЖИМ ОХРАНЫ БЕЗ ЗАПИРАНИЯ ЗАМКОВ ДВЕРЕЙ (ЗАВОДСКАЯ УСТАНОВКА – ВЫКЛЮЧЕНО)

Если эта функция включена, система будет вставать в режим охраны через 30 секунд каждый раз после того, как будет выключено зажигание и закрыта последняя дверь, капот или багажник.

№3. ПАССИВНАЯ ПОСТАНОВКА В РЕЖИМ ОХРАНЫ С ЗАПИРАНИЕМ ЗАМКОВ ДВЕРЕЙ (ЗАВОДСКАЯ УСТАНОВКА – ВЫКЛЮЧЕНО)

Если эта функция включена, система будет вставать в режим охраны и запирает замки дверей автомобиля через 30 секунд каждый раз после того, как будет выключено зажигание и закрыта последняя дверь, капот и багажник.

№4. ВЫХОД НА ПЕЙДЖЕР (ЗАВОДСКАЯ УСТАНОВКА – ВЫКЛЮЧЕНО)

Если эта функция включена, Розовый провод в разьеме CN7 (выход включения освещения салона) изменяет свою функцию. В этом случае на нем будет появляться масса в режиме тревоги. В отличие от выхода на сирену, на этот выход не поступают короткие подтверждающие сигналы при постановке и снятии с охраны, при автозапуске, программировании функций и т.п.

№5. ПАССИВНАЯ БЛОКИРОВКА ЗАЖИГАНИЯ (ЗАВОДСКАЯ УСТАНОВКА – ВЫКЛЮЧЕНО)

Если эта функция включена, то через 30 сек. после выключения зажигания система только включит блокировку цепи зажигания (стартера) независимо от того, закрывались или открывались двери, капот (багажник). В этом случае система не будет срабатывать от открывания дверей, капота (багажника) или от датчиков, но, тем не менее, не позволит запустить двигатель. Для запуска двигателя в этом случае, Вы должны снять систему с режима охраны при помощи брелока

№6. ДВОЙНОЙ ИМПУЛЬС НА ЗАПИРАНИЕ ЦЕНТРАЛЬНОГО ЗАМКА (ЗАВОДСКАЯ УСТАНОВКА – ВЫКЛЮЧЕНО)

Эта функция используется только в тех автомобилях, где для запираения центрального замка необходимо два импульса. Если эта функция включена, то для запираения центрального замка СТСТС будет выдавать два импульса управления.