



**Системы охраны
безопасности России**

Руководство пользователя

**SOBR Chip-Point
SOBR Chip-Point-R**

**SOBR Chip-Stigma-Point
SOBR Chip-Stigma-Point-R**

(комплектация с беспроводным реле блокировки SOBR Drive-2.4)

Индекс «R» указывает на герметичное исполнение основного модуля.

Быстрый старт	4
Комплектность	5
Назначение и принцип работы	6
Первое включение	9
SMS-команды	12
Программируемые функции	14
Программирование меток.....	19
Условные сокращения в сообщениях.....	20
Световая индикация режимов	22
Иммобилайзер	23
Программирование реле	25
Технические характеристики	26
Дополнительная информация.....	27
Контакты	28

1. Вставьте SIM-карту



SIM-карту вставлять только при отключенном питании!

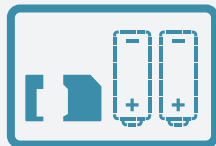

2. Включите питание

Устройство регистрируется в сотовой сети (не более полутора минут, индикация двойными вспышками светодиодного индикатора) и будет ожидать входящий звонок (до 5 минут, индикация частыми вспышками светодиодного индикатора).

3. Позвоните на SIM-карту

пока устройство находится в ожидании входящего звонка (индикация частыми вспышками светодиодного индикатора). Устройство запомнит входящий номер как номер телефона владельца и сбросит входящий вызов.

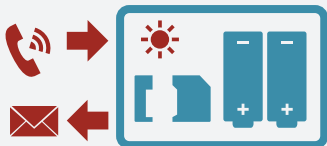

4. Установите батарейку в метку

Соблюдайте полярность!

Метка, поставляемая в комплекте, запрограммирована («прописана») на заводе-изготовителе и не требует дополнительных подготовительных операций.



5. Спрячьте SOBR Chip-Point в автомобиле

При выборе места установки помните, что металлические преграды препятствуют прохождению сигналов с навигационных спутников к устройству.



6.* Подключите беспроводное реле блокировки



Подключение должно выполняться квалифицированным автоэлектриком!

Реле, поставляемое в комплекте, запрограммировано («прописано») на заводе-изготовителе и не требует дополнительных подготовительных операций.

*для комплектации Chip-Stigma-Point

Устройство готово к работе!

*Уважаемый покупатель!
Благодарим Вас за приобретение нашей продукции.*

*Пожалуйста, перед включением ознакомьтесь
с данным руководством!*

SOBR Chip	1
Элемент питания CR123A	2 (установлены в SOBR Chip)
Метка-транспондер	1
Элемент питания CR2032	1
Клейкая лента двусторонняя или магнит (для изделий с индексом «R»)	1 3
Руководство пользователя	1
Гарантийный талон	1
Упаковочная коробка	1
Беспроводное реле блокировки SOBR Drive-2.4	1*

*для комплектации Chip-Stigma-Point

Автономное охранно-поисковое устройство SOBR Chip-Point предназначено для оповещения владельца телефонным звонком при обнаружении несанкционированного движения или наклона охраняемого автомобиля (угон, погрузка на эвакуатор, снятие колес, разбой) и дальнейшей автоматической передачи SMS с координатами точек перемещения и остановок охраняемого объекта.

Комплектация Chip-Stigma-Point – это Chip-Point, дооснащенный беспроводным реле блокировки Drive-2.4, благодаря которому он дополнительно выполняет функции иммобилайзера с автоматической или ручной (командой по телефону) блокировкой двигателя.

Автономное охранно-поисковое устройство SOBR Chip содержит ГЛОНАСС/GPS-приёмник, GSM-модем, микропроцессор, батареи питания, приемопередатчик 2.4 ГГц для связи с транспондером-меткой (и реле*) и датчик движения. ГЛОНАСС/GPS-приёмник принимает сигналы с навигационных спутников и вычисляет текущие координаты. GSM-модем получает и отправляет SMS так же, как обычный сотовый телефон. Микропроцессор управляет работой устройства, при необходимости включает и отключает ГЛОНАСС/GPS-приёмник и GSM-модем.

SOBR Chip выпускается в двух исполнениях корпуса – обычном и герметичном (индекс «R»). Герметичный корпус дополнительно усилен стальной пластиной и имеет возможность крепления при помощи магнита.

Подключение устройства к электропроводке автомобиля не требуется (за исключением реле блокировки *).

SOBR Chip управляется миниатюрным электронным транспондером (от английского **transmitter-responder** – передатчик-приемник), именуемым также – «метка». Устройство работает автоматически, не требуя никаких действий от владельца. Достаточно носить метку с собой, отдельно от автомобильных ключей и брелоков. Идентификация метки осуществляется диалоговым кодом «свой-чужой» по оригинальному алгоритму шифрования. На сегодняшний день взлом кода невозможен.

*для комплектации Chip-Stigma-Point

SOBR Chip опрашивает метку в начале движения после каждой остановки продолжительностью свыше 1,5 минут.

Пока метка-транспондер находится в зоне опознавания – SOBR Chip не реагирует на движение автомобиля.

Если устройство в отсутствие метки обнаружит движение или наклон автомобиля, оно перейдет в режим «Поиск»:

- 1** Оповестит владельца звонком на его мобильный телефон. При приёме владельцем вызова (или через 30 секунд, если владелец не поднимает трубку) устройство прервёт звонок и вышлет SMS с текстом – «Тревога, сработал датчик движения!» Быстрое оповещение звонком (время реакции регулируется) позволяет оперативно отреагировать на тревогу (эвакуатор, угон).
В комплектации Chip-Stigma-Point дополнительно будет подана команда на блокировку беспроводного реле (см. раздел «Иммобилайзер» на стр. 23).
- 2** После обработки данных с навигационных спутников (ГЛОНАСС+GPS) устройство отправит владельцу SMS с координатами автомобиля. Затем SOBR Chip остаётся на связи в течение 3 минут для приёма SMS с командами от владельца, далее устройство «засыпает» и просыпается через 5 минут (время можно изменить, см. программируемую функцию «47» на стр. 17).
- 3** Если движение продолжается, владельцу снова (на этот раз без звонка) будет отправлено SMS – «Тревога, сработал датчик движения!» и SMS с координатами автомобиля. Таким образом, пока автомобиль продолжает движение в отсутствие метки, SOBR Chip периодически, с интервалом около 10 минут, передаёт SMS с координатами траектории движения.
- 4** При каждой остановке автомобиля продолжительностью свыше 5 минут устройство вышлет SMS – «Нет движения! Остановка» и координаты данного места. Это позволяет видеть и точки траектории движения автомобиля, и места его остановок.

SOBR Chip также защищает автомобиль против разбоя. Метка опрашивается каждые 10 минут, и если автомобиль отняли при непрерывном

движении или на короткой (менее 1,5 минут) остановке, при отсутствии метки устройство перейдет в вышеописанный режим «Поиск».

Во всех случаях режим «Поиск» прекращается при появлении метки в зоне опознавания.

Дополнительно и независимо от сигналов датчика движения, SOBR Chip может «просыпаться» и ожидать SMS с командами владельца ежедневно во время, установленное в «будильнике», а еженедельно, кроме того, высылать SMS с координатами и дополнительной информацией о состоянии устройства (см. программируемые функции «**24**», «**N**» и «**12**» на стр. 14, 15).

В случае отсутствия (утраты, неисправности) метки, режим охраны и блокировку* можно временно отключить, послав устройству SMS с командой **999**. Режим охраны и блокировка отключатся до времени очередного периодического выхода на связь, установленного в «будильнике» программируемой функцией «**24**». Режим охраны также можно отключить постоянно (см. команды «**380**» и «**381**» на стр. 12 или программируемую функцию «**38**» на стр. 16).

Для удобства владельца SOBR Chip автоматически контролирует остаток средств на счете SIM-карты, заряд батарей в основном модуле и в метке и предупреждает об их критическом снижении. С целью подтвердить активность SIM-карты и предотвратить её блокировку сотовым оператором устройство высылает SMS с балансом каждые 60 дней, если за это время не было отправлено никаких других SMS.

Навигационный приемник SOBR Chip обладает высокой чувствительностью и принимает как прямые, так и отраженные сигналы спутников двух систем – ГЛОНАСС и GPS, что обеспечивает высокую точность и быстроту определения координат. И даже в самых неблагоприятных условиях (например, в металлическом гараже) устройство поможет в поиске, определив примерные координаты по базовым станциям (вышкам) GSM с точностью 100-2000 метров. Дополнительной подсказкой в поиске может служить передаваемая устройством информация об окружающей температуре (например, в теплом или холодном боксе находится искомый автомобиль).

*для комплектации Chip-Stigma-Point

Для работы устройства необходимо приобрести SIM-карту оператора сотовой связи. Карта вставляется в устройство аналогично мобильному телефону и постоянно находится в нём. Выберите оператора с наилучшей зоной покрытия и тариф с наиболее выгодными SMS. Функция определителя номера должна быть подключена. Рекомендуется подключить услуги международного доступа и роуминга и отключить ненужные услуги (например, входящие SMS с «коротких» номеров). Пополните лицевой счёт SIM-карты.



На SIM-карте должен быть отключен запрос PIN-кода.

• Не включайте питание устройства до установки SIM карты!

- 1 Выкрутите 4 винта, раскройте корпус и вставьте SIM-карту в SOBR Chip.



SIM-карту вставлять только при отключенном питании!

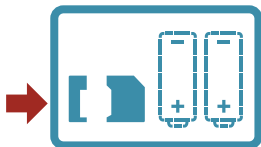

- 2 Удалите изолирующие вставки между контактами батарей (или вставьте батареи). Устройство включится, зарегистрируется в сотовой сети (1-1,5 минуты, индикация двойными вспышками светодиодного индикатора) и будет ожидать входящий звонок (до 5 минут, индикация частыми – две в секунду – вспышками светодиодного индикатора).

Будьте внимательны при установке батарей! В устройстве применено параллельное соединение элементов питания, т.е. **батареи должны быть ориентированы в одну и ту же сторону.**



- 3** Пока устройство находится в ожидании входящего звонка, позвоните на номер SOBR Chip со своего телефона. Если Вы не сделаете звонок в течение 5 минут, светодиодная индикация сменится на одиночные вспышки с 8-секундными интервалами. В этом случае нажмите кнопку перезагрузки на плате устройства (или выньте батареи) и повторите включение, начиная с шага 2.

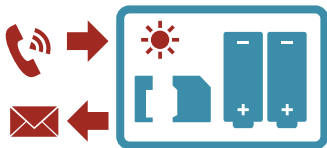

- 4** SOBR Chip **сбросит входящий вызов**, запомнит Ваш номер как номер телефона владельца и в ответ вышлет SMS с текущими настройками (см. таблицу на стр. 20). В дальнейшем при необходимости номер телефона в памяти устройства можно изменить (см. программируемую функцию «35» на стр. 16).

Будет установлен **пароль по умолчанию 1234**.

Код запроса баланса лицевого счета SIM-карты будет установлен автоматически, в зависимости от оператора (МТС – #100#, Мегафон – *100#, Билайн – *102#, Теле2 – *105#, остальные – *100#). Если у Вашего сотового оператора другой код, пропишите его программируемой функцией «59».

Соберите корпус, закрутив 4 винта.

- 5** **Установите батарейку в метку.** Раскройте корпус транспондера-метки, начиная с углубления в одном из углов. Соблюдая полярность, установите элемент питания. Соедините половинки корпуса метки нажатием до щелчка.

- 6** Рекомендуется **изменить пароль и установить часовой пояс** (см. программируемые функции «39» и «P» на стр. 16, 14).
-

- 7*** Подключите беспроводное реле блокировки (см. раздел «Иммобилайзер» на стр. 23).



Подключение должно выполняться квалифицированным автоэлектриком!

*Для комплектации Chip-Stigma-Point.

SOBR Chip готов к работе!

Скрытно смонтируйте устройство на охраняемом объекте, чтобы его было сложно обнаружить. SOBR Chip может работать в любом пространственном положении, для улучшения качества приема спутников рекомендуется закрепить устройство так, чтобы встроенная спутниковая антенна не была прижата к металлу автомобиля. Если устройство монтируется на металлическую поверхность с помощью двусторонней липкой ленты, приклейте его той стороной, на которой имеется прямоугольный гладкий участок. SOBR Chip в герметичном корпусе (с индексом «R») можно монтировать на металлическую поверхность прилагаемым магнитом. Выберите удобное место и способ крепления, но учтите, чем меньше преград, особенно металлических, будет на пути радиоволн от спутников до устройства, тем выше будет точность и скорость определения координат.

ЗАПОМНИТЕ И ЗАПИШИТЕ НОМЕР ТЕЛЕФОНА УСТРОЙСТВА И ПАРОЛЬ!

Дальнейшая настройка, при необходимости, производится посредством SMS. В подтверждение изменений программируемых функций SOBR Chip будет высылать ответные SMS с настройками на телефон владельца.

Чтобы подать команду устройству, вышлите на его номер SMS с текстом, указанным в таблице.



Отправляя сообщение с командой, помните, что команда будет принята и выполнена устройством только в сеансе связи, до этого времени SMS хранится в Центре Сообщений сотового оператора со статусом «Ожидает доставки».

В таблице XXXX – пароль (заводское значение – **1234**).

Текст SMS-команды		Назначение
с основного телефона	с любого другого телефона	
666	XXXX666	* Включение блокировки двигателя. Если команда сразу не выполнена (например, в момент приема команды зажигание не включено и питание на реле не подается), высылается ответное SMS «Команда принята». Когда реле выполнит команду, дополнительно высылается SMS «Двигатель заблокирован».
007	XXXX007	
911	—	* Разовое (однократное) отключение блокировки двигателя.
999	—	Отключение режима охраны и блокировки* временное (до начала сеанса связи, определенной программируемой функцией «24»).
380	—	Отключение режима охраны постоянное (до включения командой «381»).
381	—	Включение режима охраны (ранее отключенного командой «380»).
09	XXXX09	Однократный запрос SMS с координатами и дополнительной информацией в виде активной интернет ссылки на сайт m.sobr.ru , оптимизированный для просмотра на экране мобильных устройств.
500	XXXX500	Однократный запрос SMS с координатами в числовом виде.
000	XXXX000	Удаление всех меток и реле* из памяти устройства с отключением режима охраны и блокировки*.

* для комплектации Chip-Stigma-Point



Владельцам смартфонов рекомендуется для управления устройством и программирования функций пользоваться приложением SOBR. Приложение имеется для ОС Android, iPhone, Windows Phone, Symbian. Бесплатно скачайте его в маркете на своем смартфоне.

Владельцам других телефонов рекомендуется присвоить программируемой функции «00» значение 2.



Программируемым функциям на заводе присвоены значения, удовлетворяющие большинство пользователей. Неквалифицированное вмешательство и изменение программируемых функций может снизить потребительские качества устройства.

Чтобы изменить какую-либо программируемую функцию, вышлите на номер устройства SMS с текстом в формате, указанном в таблице.



Отправляя сообщение, помните, что оно будет принято и выполнено устройством только в сеанс связи, до этого времени SMS хранится в Центре Сообщений сотового оператора со статусом «Ожидает доставки».

В подтверждение изменения программируемых функций устройство вышлет ответное SMS с новыми значениями. Если подтверждение не получено, вероятно, исходное сообщение было составлено некорректно. Проверьте пароль и текст сообщения и повторите отправку.



В таблице XXXX – пароль. Заводское значение - **1234**.
Значения по умолчанию выделены **жирным** шрифтом.
Примеры сообщений выделены *курсивом*.

№ п/п	Обозначение функции	Сообщение	Назначение
1	P	XXXX*P#nn*	Часовой пояс. nn=0...12. Буква «P» – латинская!
		XXXX*P#04*	Часовой пояс GMT+4 (Москва).
		<i>1234*P#07*</i>	<i>Установка часового пояса GMT+7 (Новосибирск).</i>
2	24	XXXX*24#ЧЧММ*	Время начала сеанса связи («будильник»). ЧЧ – часы, ММ – минуты поясного времени.
		<i>1234*24#0845*</i>	<i>Установка начала сеанса связи на 8:45 поясного времени.</i>
3	12	XXXX*12#F*	Частота дополнительных, не зависящих от датчика движения, включений устройства на прием SMS. F=0...3.

№ п/п	Обозначение функции	Сообщение	Назначение
3	12	1234*12#0*	Устройство «просыпается» в запрограммированное функцией «24» время только в дни, заданные функцией «N». Данное значение функции приводит к экономии энергии батарей за счет снижения частоты выходов на связь.
		XXXX*12#1*	Устройство «просыпается» в запрограммированное функцией «24» время один раз в сутки.
		1234*12#2*	Устройство «просыпается» два раза в сутки – один раз в запрограммированное функцией «24» время и еще один раз через 12 часов. Данное значение функции приводит к повышенному расходу энергии батарей за счет увеличения частоты выходов на связь.
		1234*12#3*	Устройство «просыпается» три раза в сутки – один раз в запрограммированное функцией «24» время и еще два раза через 8 и 16 часов. Данное значение функции приводит к большому расходу энергии батарей за счет частых выходов на связь.
4	N	XXXX*N#nn*	Установка числа пропускаемых суток между дополнительными, не зависящими от датчика движения, включениями устройства на определение и передачу координат. nn=0...30. Не рекомендуется выставлять значение выше 6, если значение функции «12» равно 0.
		XXXX*N#0*	Установка по умолчанию первые 6 дней после включения. Устройство определяет и высылает координаты ежесуточно.
		XXXX*N#6*	Автоматическое (если ранее не было изменено вручную) изменение установки после 6 дней работы. Устройство определяет и высылает координаты один раз в неделю.
		1234*N#30*	Устройство определяет и отправляет координаты один раз в месяц (не рекомендуется, если значение функции «12» равно 0).

№ п/п	Обозначение функции	Сообщение	Назначение
5	00	XXXX*00#Y*	Формат координат. Y=0...3. «00» в сообщении – две цифры «ноль», а не буквы «О»!
		1234*00#0*	<i>Градусы, доли градусов – dd,dddd°. Например, N55,03236°; E82,89442°.</i>
		1234*00#1*	<i>Градусы, минуты, доли минут – dd°mm,mmm'. Например, N55°01,941'; E82°53,665'.</i>
		1234*00#2*	<i>Градусы, минуты, секунды, доли секунд – dd°mm'ss,ss". Например: N55°01'56,40"; E82°53'39,11". Рекомендуется владельцам «простых» телефонов. Для просмотра местоположения введите координаты, полученные в SMS, в соответствующие поля на сайте m.sobr.ru</i>
		XXXX*00#3*	Активная ссылка на сайт m.sobr.ru , оптимизированный для просмотра с мобильных устройств.
6	35	XXXX*35#+7XXXXXXXXXX*	Изменение номера основного телефона. Номер должен быть в формате +7XXXXXXXXXX, точно так, как он определяется на экране другого телефона. Некоторые сотовые операторы могут отображать определяемый номер, начиная с цифры «8». В этом случае формат номера в SMS команде должен быть 8XXXXXXXXXX. Если устройство эксплуатируется не в России, вместо первых символов «+7» укажите код вашей страны, например, для Украины – «+38».
		1234*35#+79131234567*	<i>Установить новый телефон владельца +7-913-123-4567.</i>
7	38	XXXX*38#0*	Режим охраны отключен. Такое же действие выполняет команда « 380 », которую можно подать только с основного телефона.
		XXXX*38#1*	Режим охраны включен. Такое же действие выполняет команда « 381 », которую можно подать только с основного телефона.
8	39	XXXX*39#AAAA*	Изменение пароля. AAAA – новый пароль.

№ п/п	Обозначение функции	Сообщение	Назначение
8	39	1234*39#9876*	Сменить старый пароль 1234 на новый пароль 9876.
9	40	XXXX*40*	Запрос основных текущих настроек устройства.
10	42	XXXX*42*	Запрос IMEI модема и значений функций «D», «T», «S».
11	T	XXXX*T#A*	Воздействие амплитудой менее указанного порога не вызывает срабатывание датчика движения, A=1...255. Не рекомендуется выставлять значение ниже 15 и выше 80.
		XXXX*T#40*	Порог чувствительности 40 единиц.
12	D	XXXX*D#N*	Воздействие длительностью менее указанного порога не вызывает срабатывание датчика движения, N=1...255. Не рекомендуется выставлять значение ниже 2 и выше 20.
		XXXX*D#7*	Порог длительности 7 единиц (560 ms).
13	S	XXXX*S#X*	Качество контроля метки. S=0 удовлетворительное S=1 хорошее S=2 максимальное Влияет на задержку от срабатывания датчика движения в отсутствии метки до звонка владельцу (при «S»=0 минимальная задержка 35 сек).
		XXXX*S#1*	Хорошее качество контроля метки.
14	47	XXXX*47#MM*	Интервал времени после окончания сеанса связи по срабатыванию датчика движения, в течение которого продолжающиеся срабатывания датчика игнорируются (тайм-аут датчика движения). MM=5...99 минут.
		XXXX*47#5*	Тайм-аут датчика движения 5 минут.
		1234*47#60*	Установить тайм-аут датчика движения 60 минут.
15	58	XXXX*58#RRR*	Установка порога остатка средств на лицевом счёте SIM-карты.
		XXXX*58#50*	Порог остатка средств 50 рублей.
		1234*58#200*	Установить порог остатка средств 200 рублей.

№ п/п	Обозначение функции	Сообщение	Назначение
16	59	XXXX*59#KKKKK*	Установка кода запроса баланса лицевого счёта. KKKKK – код запроса (до 10 символов). МТС – #100#, Мегафон – *100#, Билайн – *102#, Теле2 – *105#, остальные – *100#.
		1234*59#*103#*	Установить код запроса баланса *103#.
17	60*	XXXX*60#0*	Имобилайзер отключен. Реле блокировки управляется только вручную SMS-командами.
		XXXX*60#1*	Имобилайзер включен. Реле блокировки управляется автоматически меткой и вручную SMS-командами. Рекомендуется присвоить функции «S» значение 2.
18	64	XXXX*64*	Программирование («прописка») меток (не более трех) в память устройства (см. раздел «Программирование меток» на стр. 19).  Программирование меток возможно только с основного телефона!
19	65*	XXXX*65*	Программирование («прописка») реле в память устройства. Примечание: используйте только «чистое» реле – новое или обнуленное (см. раздел «Программирование реле» на стр. 25).  Программирование реле возможно только с основного телефона!

* для комплектации Chip-Stigma-Point

Одним сообщением можно изменить не только одну, но и сразу несколько функций, например, установить тайм-аут датчика движения 20 минут и порог остатка средств 200 рублей:

1234*47#20*58#200*



Программирование меток возможно только с основного телефона!

Устройство поставляется с завода-изготовителя с уже запрограммированными («прописанными») метками.

Если надо запрограммировать дополнительные метки (например, взамен утраченных), выполните:

- 1 Приготовьте (раскройте) метки, но не вставляйте в них батарейки. Расположите метки рядом с устройством SOBR Chip (в зоне уверенного опознавания).
- 2 Во время сеанса связи (например, при первоначальном включении устройства или после нажатия кнопки перезагрузки на его плате) с основного телефона отправьте устройству сообщение с текстом:

XXXX*64*

где XXXX – пароль (заводское значение **1234**)

Через несколько минут SOBR Chip выдаст тройные вспышки светодиода и вышлет ответное сообщение «Вставьте батарейку в метку».

Готовность к приему сигналов меток длится 5 минут и индицируется частыми вспышками светодиода на плате SOBR Chip (светодиод виден, если корпус устройства раскрыт).

- 3 Вставьте батарейку в «прописываемую» метку. Получив сигнал от метки, SOBR Chip вышлет сообщение «Метка прописана» с указанием её порядкового номера.
- 4 Для записи следующих меток повторяйте п.3. Если следующей метки нет, сеанс записи меток закончится через одну минуту (частые вспышки светодиода прекратятся).

В памяти остаются только метки, «прописанные» в последнем сеансе. Ранее записанные метки удаляются, даже если в последнем сеансе была «прописана» только одна метка.

Максимальное количество меток в памяти – три.

SMS	Значение
25.10.14	Дата определения координат (если нет сигнала спутника, то прочерк —).
09:12:23	Поясное время определения координат (если нет сигнала спутника, то прочерк —).
N55°01'56,40"	Широта в формате, определенном функцией «00». N – северная, S – южная (если нет сигнала спутника, то прочерк —).
E82°53'39,11"	Долгота в формате, определенном функцией «00». E – восточная, W – западная (если нет сигнала спутника, то прочерк —).
Sat=8	Количество принятых спутников при определении координат.
Ts=4m	Затраченное время на определение координат, минут. Если 00 – приёмник не обнаружил сигналов спутников.
89km/h	Скорость движения объекта, км/ч.
A=125	Азимут, направление движения объекта относительно севера в градусах.
T=20	Температура, °C.
A/h=90%	Оставшаяся ёмкость батареи питания. Величина может меняться при изменении температуры.
M2	Количество «прописанных» меток.
R	Беспроводное реле «прописано» в устройстве.
R-No	Беспроводное реле не отвечает длительное время. Проверьте реле!
Block	Беспроводное реле заблокировано.
P 07	Значение программируемой функции «P».
N=06	Значение программируемой функции «N».
00 3	Значение программируемой функции «00».
12=3	Значение программируемой функции «12».
24 0830	Значение программируемой функции «24».

SMS	Значение
35 +79876543210	Значение программируемой функции «35».
38 0	Значение программируемой функции «38».
39 1234	Значение программируемой функции «39».
47 20	Значение программируемой функции «47».
58 100	Значение программируемой функции «58».
59 *100#	Значение программируемой функции «59».
60 1	Значение программируемой функции «60».
T=040	Значение программируемой функции «T». По запросу функцией «42».
D=007	Значение программируемой функции «D». По запросу функцией «42».
S=1	Значение программируемой функции «S». По запросу функцией «42».
3/4	Уровень приема GSM сигнала 1/4...4/4.
SMS=25	Количество отправленных SMS.
Bal=341	Баланс лицевого счета SIM карты (в валюте SIM-карты).
GSM=25099	Код страны оператора GSM (250) и код оператора GSM (99).
LAC=4527	Код группы текущей базовой станции GSM.
CID=893C	Код ближайшей базовой станции и сектор.
01.05.13.	Версия программного обеспечения. По запросу функцией «42».
ID 4000001	Идентификационный номер устройства.
IMEI-234...789 (15 знаков)	IMEI, идентификационный номер GSM-модема. По запросу функцией «42».

Вспышки индикатора	Режим работы
Одиночные	ГЛОНАСС/GPS-приёмник включен и определяет координаты.
Двойные	GSM-модем регистрируется в сотовой сети.
Тройные	GSM-модем на связи и ожидает приема SMS.
Частые (2 вспышки в секунду)	Ожидание входящего звонка при первом включении или ожидание «прописки» меток или реле.
Одиночные (с интервалом 8 сек.)	Устройство отключилось, не дождавшись входящего звонка при первом включении. Выньте батареи и проведите включение повторно.
Отсутствуют	Устройство в состоянии «сна».

*для комплектации Chip-Stigma-Point

Комплектация Chip-Stigma-Point – это Chip-Point, дооснащенный беспроводным реле блокировки Drive-2.4, благодаря которому он дополнительно выполняет функции иммобилайзера с автоматической или ручной (командой по телефону) блокировкой двигателя. Вы можете самостоятельно модернизировать Chip-Point до комплектации Chip-Stigma-Point, для этого достаточно приобрести и запрограммировать («прописать») реле SOBR Drive-2.4 (см. раздел «Программирование реле» на стр. 25).

Иммобилайзер может работать в двух режимах – автоматическом и ручном. Режим определяется значением программируемой функции «60». В автоматическом режиме (функция «60» равна 1, рекомендуется при «S»=2) беспроводное реле управляется меткой и по команде с телефона, в ручном (функция «60» равна 0) – только по команде с телефона.

В автоматическом режиме SOBR Chip проверяет наличие метки при обнаружении движения после остановки продолжительностью свыше 1,5 минут. Если метки нет – беспроводному реле посылается команда блокировки. Реле получает команду и переходит в заблокированное состояние. Реле имеет собственный датчик движения и в заблокированном состоянии разрывает защищаемую цепь не постоянно, а на 15 секунд и только при обнаружении движения, что затрудняет поиски реле злоумышленниками, а также не мешает работе двигателя под управлением автозапуска. Состояние реле хранится в энергонезависимой памяти, поэтому отключение питания реле не изменяет его состояния. При появлении метки блокировка отключается. Отключить блокировку можно также командой по телефону.

В ручном режиме беспроводное реле переключается в заблокированное состояние и обратно командами по телефону.

При подаче команд по телефону помните, что команда принимается устройством только в сеанс связи, когда устройство «проснулось».

Схема подключения беспроводного реле SOBR Drive-2.4

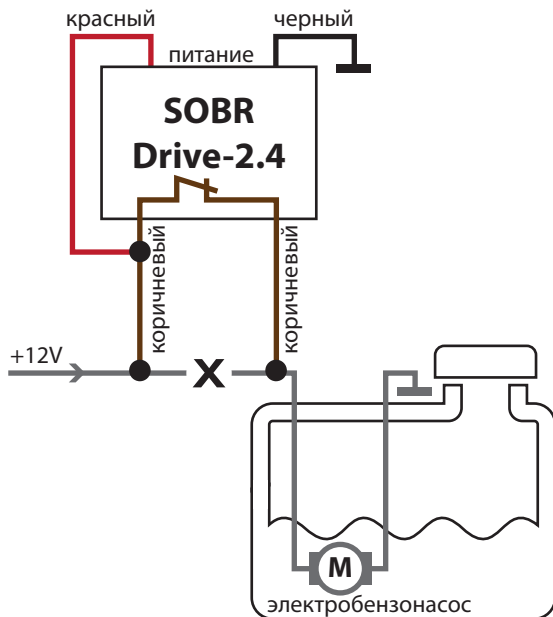

- Черный – «масса».
- Красный – питание реле +12V. Питание должно появляться при работающем двигателе (рекомендуется использовать цепь зажигания IGN).
- Коричневые – нормально-замкнутые контакты, «развязаны» от цепи питания реле.

Рекомендуется включение в разрыв цепи электробензонасоса.
Нагрузочная способность – 9А.



Программирование реле возможно только с основного телефона!

В комплектации Chip-Stigma-Point реле поставляется с завода-изготовителя уже запрограммированным («прописанным»).

Если надо запрограммировать реле (например, приобретенное дополнительно для SOBR Chip-Point), выполните:

- 1 Приготовьте «чистое»** реле, но не подавайте на него питание. Расположите его рядом с устройством SOBR Chip (в зоне уверенного опознавания).
- 2 Во время сеанса связи (например, при первоначальном включении устройства или после нажатия кнопки перезагрузки на его плате) с основного телефона отправьте устройству сообщение с текстом:

XXXX*65*

где XXXX – пароль (заводское значение **1234**)

SOBR Chip вышлет ответное сообщение «Подключите питание на реле». Готовность к приему сигнала реле длится 5 минут и индицируется частыми вспышками светодиода на плате SOBR Chip (светодиод виден, если корпус устройства раскрыт).

- 3 Подайте питание 12V на реле, «плюс» на красный провод, «минус» на черный провод. SOBR Chip вышлет сообщение «Реле прописано».

В память устройства можно «прописать» только одно реле. При «прописке» реле замещает предыдущее.

**Примечание: Для «прописки» используйте «чистое», ранее не программированное реле. Если реле ранее было запрограммировано для работы с другим устройством SOBR, его надо предварительно обнулить. Для обнуления подайте на выводы питания реле напряжение 12V обратной полярности («плюс» на черный провод, «минус» – на красный) и подождите несколько секунд, пока реле трижды переключится («щелкнет»). Снимите питание обратной полярности с реле. Реле обнулено.

В некоторых случаях реле могло быть запрограммировано при обратной полярности, тогда для обнуления подайте напряжение прямой полярности («плюс» на красный провод, «минус» на черный провод).

Температура эксплуатации, °C	-25...+85
Габариты, мм:	69x41x20
Частота радиоканала модуль-метка, ГГц	2.4
Частота радиоканала модуль-реле, ГГц*	2.4
Тип контактов реле*	нормально-замкнутые
Ток нагрузки реле, А*	9
Защита радиоканала	диалоговый код «свой-чужой»
Элемент питания (основной модуль)	CR123A x 2шт.
Элемент питания (метка)	CR2032
Время автономной работы, лет	1...2**

* для комплектации Chip-Stigma-Point

** зависит от интенсивности использования автомобиля и настроек. В непрерывном режиме «Поиск» (длительное движение при отсутствии метки) время работы уменьшается до нескольких суток

Для опытных пользователей

SOBR Chip имеет большое количество программируемых функций. Программируемым функциям на заводе присвоены значения, удовлетворяющие большинство пользователей, но SOBR Chip позволяет гибко настроить параметры своей работы под индивидуальные требования владельца.

Например:

Задача: Максимально быстрое оповещение владельца звонком в случае несанкционированного движения автомобиля.

Решение: Присвойте функции «S» значение 0, выслав устройству SMS с текстом

XXXX*S#0* где XXXX – пароль (заводское значение **1234**)

Примечание: Не рекомендуется, если функция «60» имеет значение 1.

Задача: Требуется, чтобы двигатель блокировался автоматически при угоне (движении без метки) автомобиля.

Решение: Присвойте функции «60» значение 1, выслав устройству SMS с текстом

XXXX*60#1* где XXXX – пароль (заводское значение **1234**)

Примечание: Во избежание ложных случаев потерь метки рекомендуется установить режим более тщательного контроля метки, дополнительно выслав устройству SMS с текстом XXXX*S#2*. Можно объединить две вышеуказанные настройки в одном сообщении: XXXX*60#1*S#2*.

Задача: Увеличить чувствительность датчика движения, чтобы SOBR Chip реагировал на слабое воздействие.

Решение: Присвойте функции «T» значение 20, функции «D» значение 3, выслав устройству SMS с текстом

XXXX*T#20*D#3* где XXXX – пароль (заводское значение **1234**)

Примечание: Возможны ложные срабатывания на вибрации от проезжающего рядом транспорта и громкие звуки.

Задача: Продлить срок службы батарей.

Решение: Увеличьте количество пропускаемых суток между «просыпаниями» устройства для сеансов определения и отправки координат. Для этого присвойте функции «N» значение 6, функции «12» значение 0, выслав устройству SMS с текстом

XXXX*N#6*12#0*

где XXXX – пароль
(заводское значение **1234**)

Примечание: Устройство будет «просыпаться» и высылать SMS с координатами один раз в неделю во время, заданное в «будильнике» (функция «24»). Срок службы батарей в таком режиме может достигать 5 лет!

КОНТАКТЫ

Благодарим за доверие к продукции торговой марки SOBR!

Получить дополнительную информацию и высказать пожелания

Вы можете на интернет-сайте **sobr.ru**

и по телефонам:

8-800-100-01-09

(звонок бесплатный на всей территории Российской Федерации)

+7-913-921-81-19

(для международных вызовов, звонок платный)

Производитель оставляет за собой право вносить изменения в продукцию, не ухудшающие ее потребительские свойства.

Техническая поддержка SOBR

8-800-100-01-09

sobr.ru