

StarLine M96

Основная SIM-карта установлена в слот №2

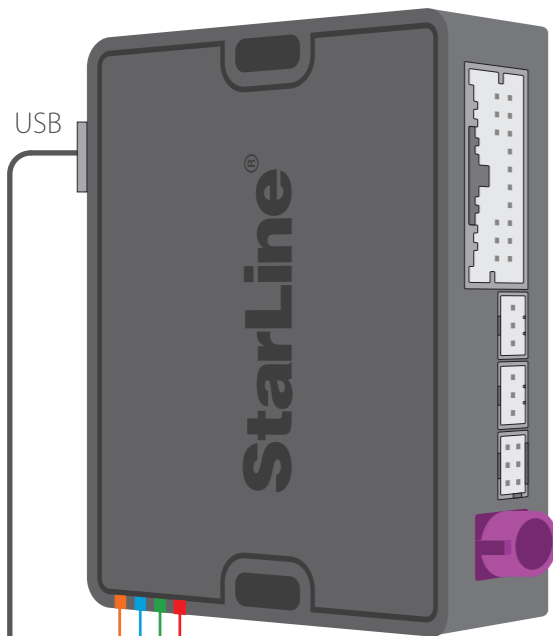

Индикация светодиодов

Мигает	Аккумулятор заряжается
Горит	Аккумулятор заряжен
Мигает	Регистрация в сети
Горит	Связь с сервером установлена
Мигает	Поиск спутников
Горит	Устойчивый прием сигнала GPS-ГЛОНАСС
Мигает	На CAN-шине не обнаружена активность
Горит	Прием данных от CAN-шины

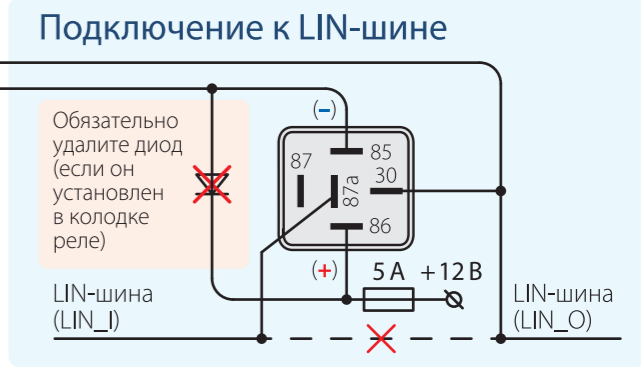
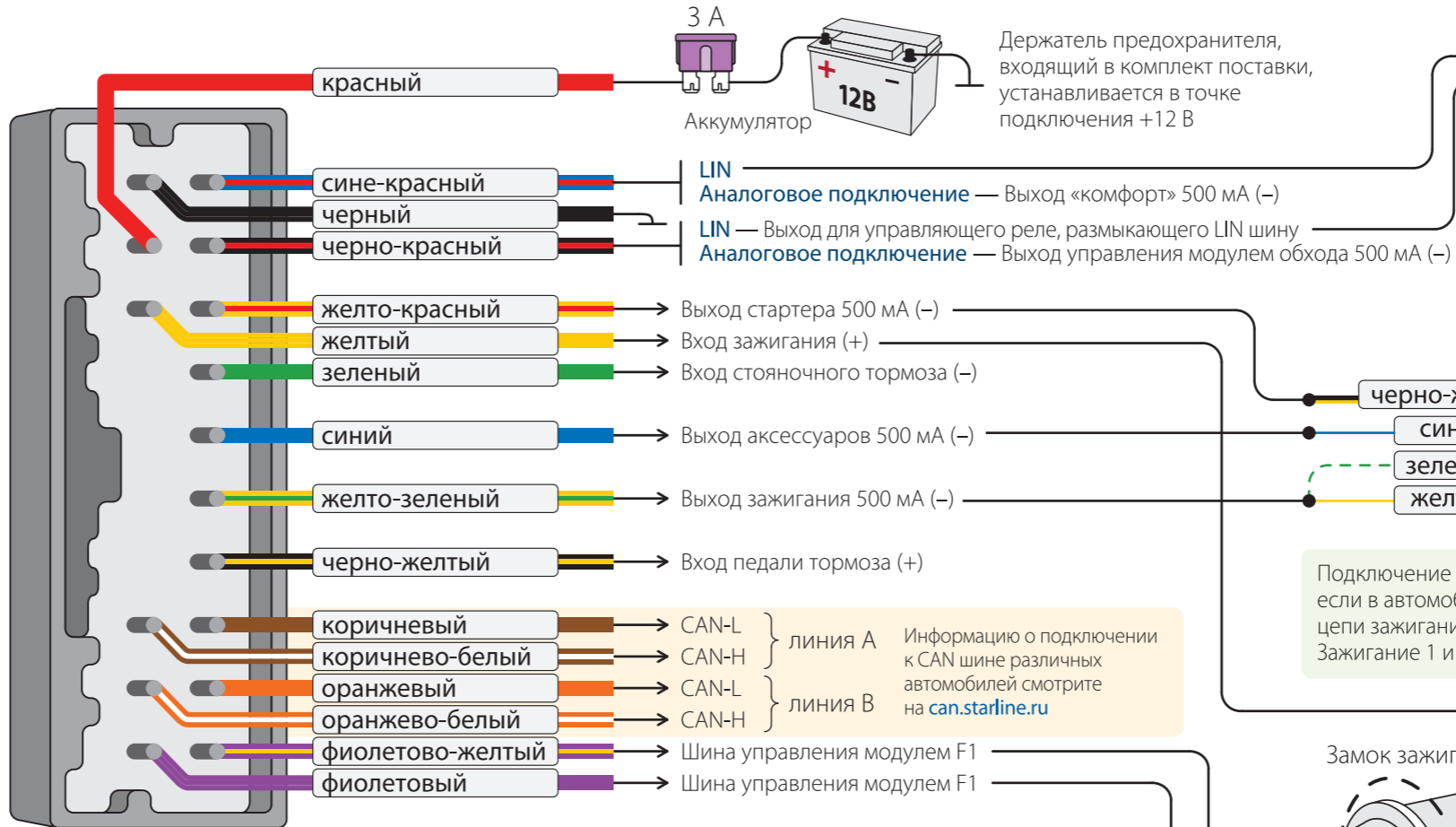

Рекомендации по установке

Основной блок установите на расстоянии не менее 10 см от металлических деталей кузова, во избежание плохого качества приема сигнала Bluetooth. Антенны GPS-ГЛОНАСС и GSM не размещайте под или на металлических поверхностях во избежание плохого качества приема. GPS-ГЛОНАСС антенну установите изображением вверх.

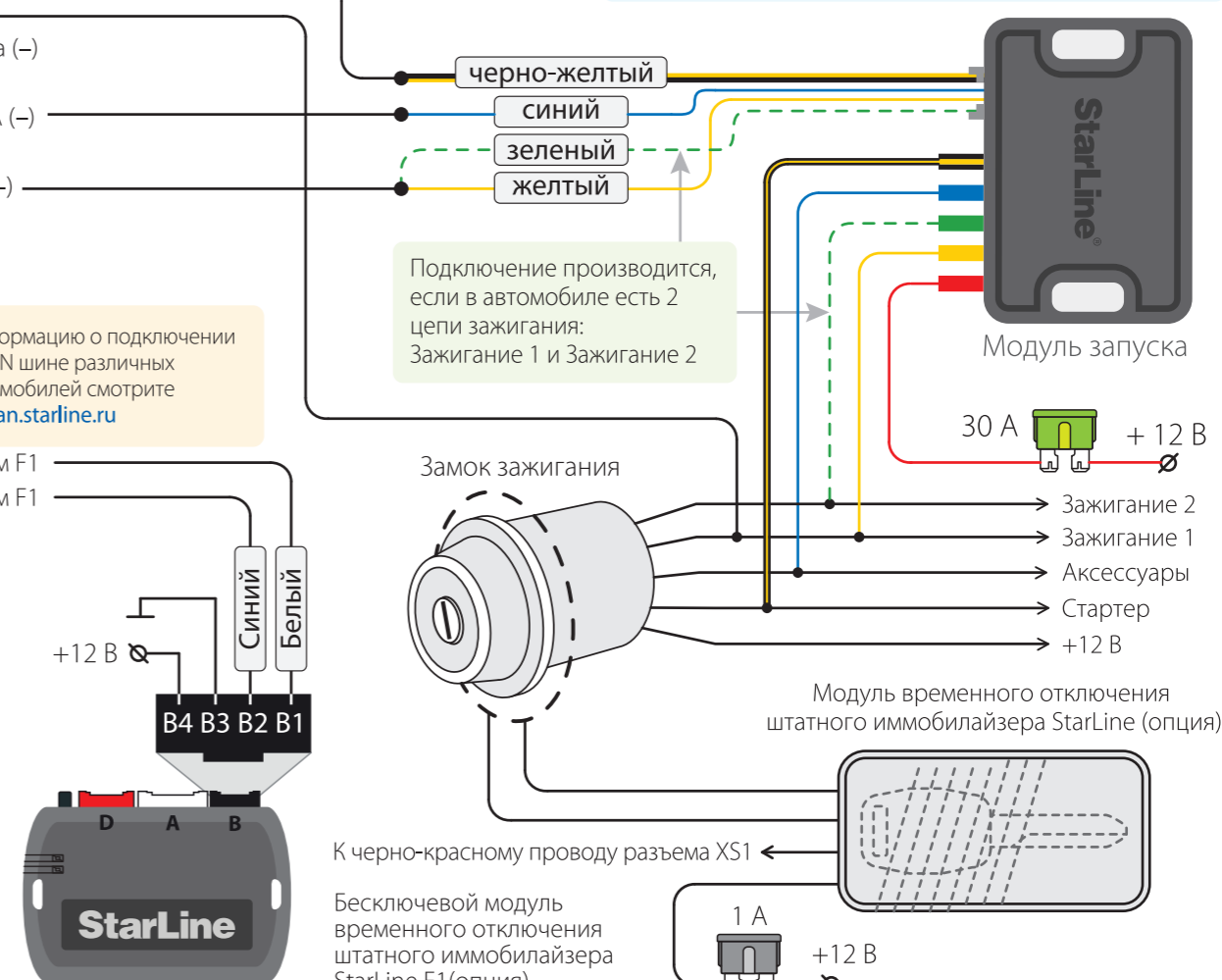

Для удобной настройки, диагностики и обновления ПО используйте программу **StarLine Мастер**, которая доступна для скачивания на сайте www.proinstall.starline.ru

Для входа в программу используйте сервисный код, указанный на пластиковой карте владельца.

Разработчик и производитель НПО Старлайн оставляет за собой право на внесение технических улучшений, не отраженных в данной схеме.

Информация об обновлениях, актуальные версии инструкций по эксплуатации и установке смотрите на сайте www.starline.ru в разделе «Каталог». Карты монтажа на различные модели автомобилей смотрите на сайте www.proinstall.starline.ru

Федеральная служба поддержки StarLine. Звонок бесплатный

Россия	8-800-333-80-30
Украина	0-800-502-308
Казахстан	8-800-070-80-30
Беларусь	8-10-8000-333-80-30

Типовая схема подключения подкапотного блока StarLine R6

- Если блок StarLine R6 был приобретен отдельно, то необходимо зарегистрировать его в памяти основного блока:
- Снимите комплекс с охраны. Выключите зажигание, если оно включено.
 - Отключите провода BAT, OUTPUT и INPUT от цепей автомобиля.
 - Нажмите сервисную кнопку 7 раз.
 - Включите зажигание.
 - Последуют 7 световых сигналов светодиода на сервисной кнопке и 7 звуковых сигналов звукового извещателя.
 - Затем последуют 2 коротких сигнала звукового извещателя, означающих вход в режим регистрации.
 - Соедините между собой провода OUTPUT и INPUT подкапотного блока.
 - Подайте питание (провода BAT и GND).
 - Через 10 секунд успешная регистрация будет подтверждена 2 короткими сигналами звукового извещателя.
 - Отключите провод BAT от цепей автомобиля, затем разомкните провода OUTPUT и INPUT.
 - Выключите зажигание и проверьте работу блока.



Схема подключения цепей запуска на автомобилях с кнопкой «Старт-Стоп»

1. В программе StarLine Мастер перепрограммируйте синий провод разъема «XS1» на имитацию педали тормоза, а желто-зеленый провод разъема «XS1» — на кнопку «Старт-Стоп».
2. Выполните подключение в соответствии со схемой.

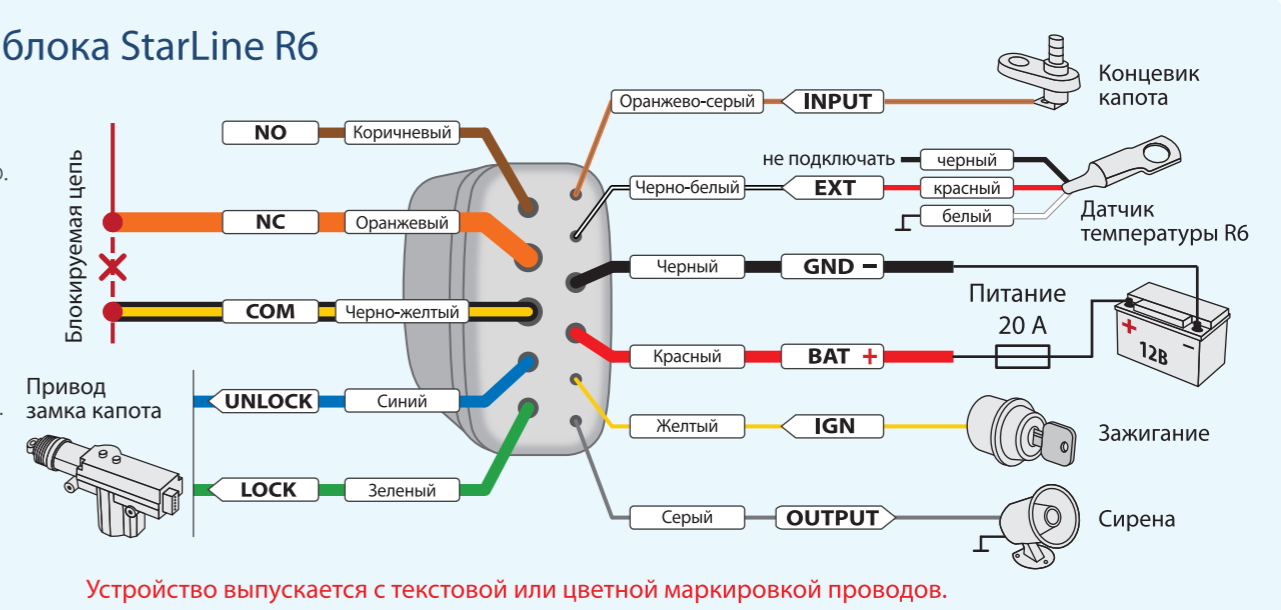
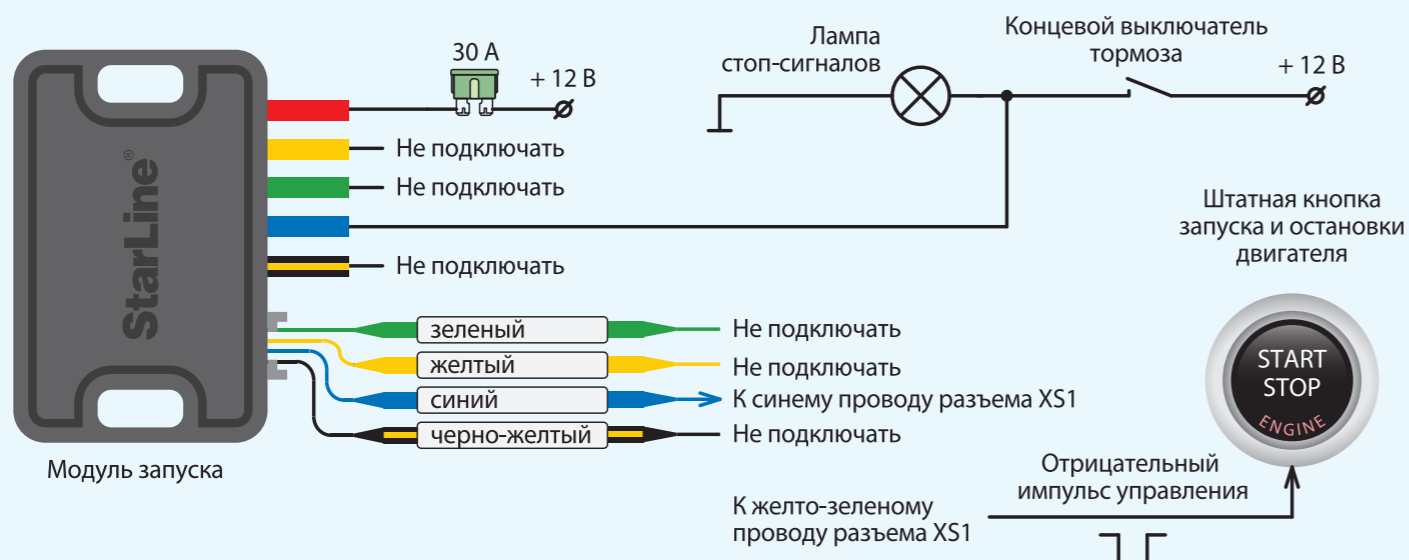

Пример схемы дополнительного подключения сирены и блокировки к StarLine M96

К любому комплекту StarLine M96 можно подключить дополнительное оборудование, не входящее в комплект поставки. Для этого предварительно в программе StarLine Мастер назначьте необходимые функции на каналы комплекса. Например, для подключения к комплекту StarLine M96 сирены и блокировки выполните следующие действия:

1. В программе StarLine Мастер перепрограммируйте желто-красный провод разъема «XS1» на управление сиреной.
2. Зеленый провод разъема «XS1» перепрограммируйте на управление блокировкой.
3. Выполните подключение сирены и блокировки в соответствии со схемой.

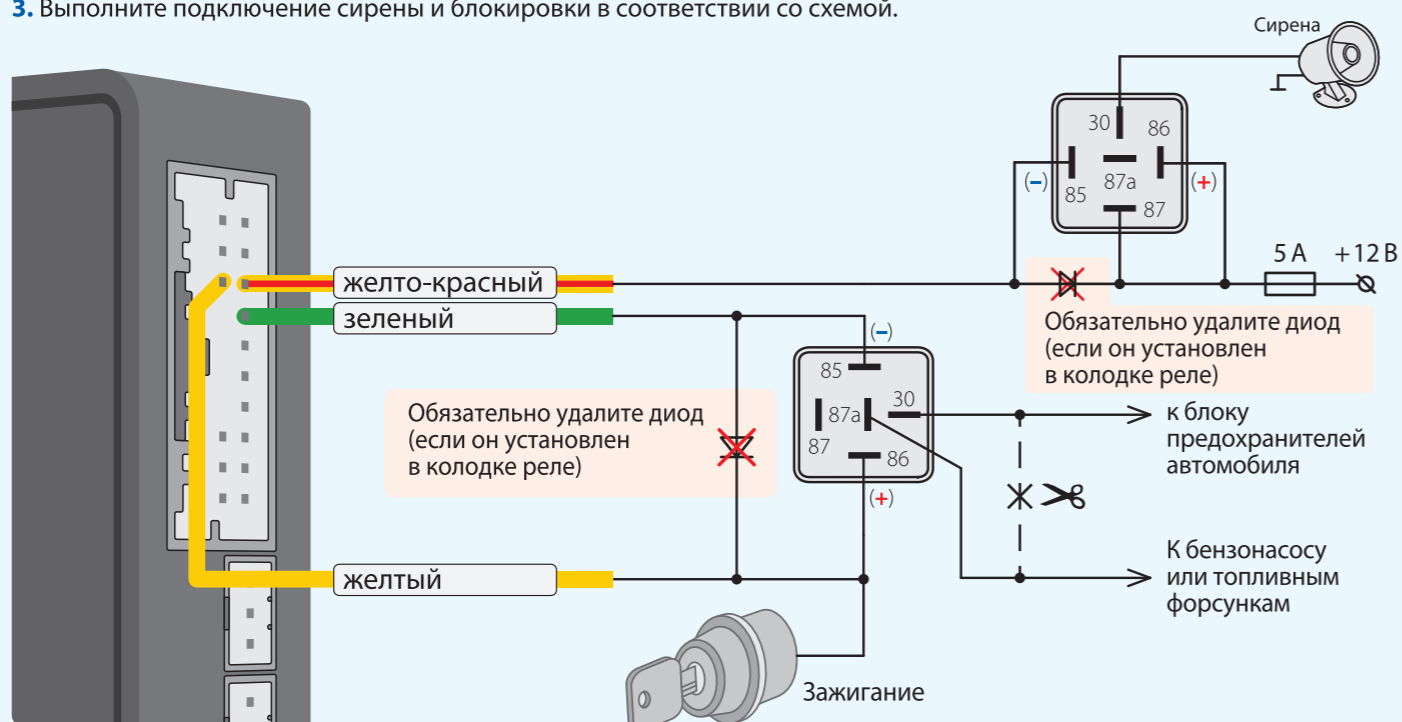

ВНИМАНИЕ! Метки, входящие в комплект поставки, уже зарегистрированы в основном блоке и находятся в транспортном режиме, то есть отключены. Нажатие кнопки метки в этом режиме будет индцироваться зеленой и красной вспышками встроенного светодиода. Перед началом эксплуатации необходимо несколько раз нажать кнопку метки до изменения цвета вспышек на зеленый.

Регистрация новых компонентов

ВНИМАНИЕ! При регистрации новых меток и смартфонов все предыдущие метки и смартфоны будут удалены из памяти. Их необходимо зарегистрировать заново. Всего в комплексе может быть зарегистрировано до 5 устройств

1 Вход в режим регистрации устройств

1. Снимите комплекс с охраны.
2. Выключите зажигание, если оно включено.
3. Нажмите сервисную кнопку 7 раз.
4. Включите зажигание.
5. Последуют 7 световых сигналов светодиода на сервисной кнопке и 7 звуковых сигналов звукового извещателя.
6. Затем последуют 2 коротких сигнала звукового извещателя, означающих вход в режим регистрации.

2 Регистрация меток и смартфона

1. Извлеките из метки элемент питания.
2. Нажмите кнопку метки и установите элемент питания обратно. Светодиод метки загорится красным цветом.
3. Отпустите кнопку, последует серия вспышек красного цвета.
4. Через 10 секунд успешная регистрация будет подтверждена вспышкой зеленого цвета и 2 сигналами звукового извещателя. Если метка не зарегистрировалась, то светодиод загорится красным цветом.
5. Повторите пп.1-3 для остальных меток.
6. Зарегистрируйте смартфоны* с помощью бесплатного мобильного приложения StarLine.
7. Через 10 секунд выключите зажигание для выхода из режима регистрации. Последуют звуковые сигналы, количество которых будет соответствовать общему количеству зарегистрированных меток и смартфонов.

* Список поддерживаемых смартфонов смотрите на сайте www.starline.ru

Создание кода авторизации владельца (при помощи штатных кнопок)

1. Снимите комплекс с охраны.
2. Выключите зажигание, если оно включено, затем нажмите сервисную кнопку 7 раз.
3. Включите зажигание.
4. Последуют 7 световых сигналов светодиода на сервисной кнопке и 7 сигналов звукового извещателя.
5. Затем последуют 2 коротких сигнала звукового извещателя, означающих вход в режим регистрации.
6. Введите код авторизации владельца с помощью штатных кнопок автомобиля с интервалом нажатия не более 3 секунд. Каждое нажатие штатной кнопки будет сопровождаться однократным сигналом звукового извещателя. Код авторизации владельца состоит из кодовой последовательности, содержащей от 5 до 30 нажатий штатных кнопок. Список штатных кнопок, поддерживаемых в автомобиле, указан на сайте can.starline.ru
7. Принятие кода авторизации владельца будет подтверждено 2 короткими сигналами звукового извещателя.
8. Введите код авторизации владельца повторно.
9. Если код введен верно, то последуют 2 коротких сигнала звуковым извещателем. Если код введен неверно, то прозвучит 4 коротких звуковых сигнала, в этом случае повторите пп. 6...8.
10. Выключите зажигание для выхода из режима записи кода авторизации владельца.
11. Выход из режима регистрации будет подтвержден сигналами звукового извещателя: 2 короткими и количеством сигналов, соответствующих общему числу зарегистрированных меток и смартфонов.
12. Запишите созданный код авторизации владельца в соответствующий раздел руководства пользователя.

! Другие возможные варианты подключения доступны на сайте www.starline.ru