

TPMS 4-30

PARKMASTER

**СИСТЕМА КОНТРОЛЯ
ДАВЛЕНИЯ И ТЕМПЕРАТУРЫ В ШИНАХ**
ДЛЯ ЛЕГКОВОГО ТРАНСПОРТА



www.parkmaster.ru



52014310004-00

Инструкция

Содержание

Информация о продукте

О продукте	2
Ключевые особенности	3
Технические характеристики	3
Комплектация	4
Описание дисплея	5
Дежурный режим	6
Предупреждения	6
Настройка параметров	8
Программирование датчиков	11
Перестановка колес с датчиками в автомобиле	13

Инструкция по установке

Схема расположения компонентов системы	17
Установка датчиков	18
Демонтаж датчиков	19
Возможные неисправности	20
Гарантия	21

О продукте

Система контроля давления в шинах от PARKMASTER - это система дистанционного измерения давления и температуры в шинах автомобиля.

Система контроля давления в шинах (TPMS) в режиме реального времени отслеживает параметры состояния колес и сигнализирует водителю о случаях критического отклонения от контрольных параметров. Если в одной из шин давление и/или температура выходит за пределы контрольных параметров, система обнаружит это и будет сигнализировать водителю о неисправности.

Система TPMS от PARKMASTER поможет вам избежать аварийных ситуаций, связанных с давлением в колесах, несоответствующим нормам безопасности, сократит потребление топлива и продлит жизнь шинам за счет своевременного оповещения о критическом состоянии параметров давления и температуры.

Внимание

Система контроля давления в шинах (TPMS) является для водителя исключительно вспомогательным прибором, не дает гарантий от дорожно-транспортных происшествий и не снимает с водителя ответственность при управлении автомобилем.

Ключевые особенности

- миниатюрный монохромный дисплей
- универсальное крепление дисплея
- мониторинг состояния колес в режиме реального времени
- звуковое и визуальное оповещение о критическом состоянии параметров колес
- малый вес датчика
- резиновый вентиль датчика
- беспроводная передача данных
- возможность регулировки контрольных значений давления
- выбор единиц измерения давления и температуры
- возможность самостоятельного перепрограммирования датчиков

Технические характеристики

Дисплей

- рабочая частота.....433MHz
- рабочее напряжение.....DC9-16V
- потребляемый ток.....<100mA
(при DC 12V)
- рабочая температура.....-20°C~+70°C
- единицы измерения
давления.....Psi, kPa, Bar
- диапазон устанавливаемой нормы
давления.....1.6-4.5Bar
- громкость предупредительного
сигнала.....85dB

Датчик

- рабочая частота.....433MHz
- рабочая температура.....-40°~+125°
- максимально допустимое
давление.....6Bar
- срок службы батареи
датчика.....до 3х лет или 100.000км. пробега
- вес датчика без вентиля.....17.5гр

Компания ParkMaster оставляет за собой право на изменение внешнего вида и алгоритма работы систем без оповещения покупателя

Более подробную информацию о системе вы можете получить на сайте www.parkmaster.ru

Комплектация

Дисплей
1 шт.



Датчик
4 шт.



Ресивер
1 шт.



Вентиль
4 шт.



Инструкция
1 шт.



Винт
4 шт.



Описание дисплея



1

Экран дисплея

Отображает давление, температуру и предупреждения.

2

Кнопка

- краткое нажатие (0.5 сек.) - просмотр информации о давлении/температуре,
- долгое нажатие (более 5 сек.) – выключение/включение звукового сигнала тревоги.

⚠ Важно!

- если выключить и включить зажигание, звуковой сигнал тревоги будет включен.
- звуковой сигнал кнопок отключить нельзя.

3

Кнопка

- краткое нажатие (0.5 сек.) - перелистывание страниц меню,
- долгое нажатие (2 сек.) - вход в меню настроек, подтверждение или вход в пункт меню.

⚠ Важно!

- если в течение 10 сек. не нажимать ни на какую кнопку, система вернется в дежурный режим.

Информация о давлении в колесах



- система TPMS будет контролировать давление в колесах транспортного средства и выводить информацию о давлении на экран. Информация о давлении может отображаться в PSI, Bar или kPa (подробнее на стр. 8),
- для перехода на экран отображения температуры колес, кратко нажмите

Информация о температуре в колесах



- система TPMS будет контролировать температуру в колесах транспортного средства и выводить информацию о температуре на экран. Информация о температуре может отображаться в °C или °F (подробнее на стр. 9),
- для перехода на экран отображения давления колес, кратко нажмите

Предупреждения

Критическое давление



Система вас немедленно предупредит, если давление в колесе опасно отклонится от нормы.

Если давление в колесе ниже или выше на 25% от установленной нормы, система выведет визуальное предупреждение и издаст звуковой сигнал тревоги (подробнее на стр. 10).

сообщение о критическом давлении в колесе

Потеря давления



сообщение о потере давления в колесе

Даже если колесо имеет небольшую потерю давления, система вас предупредит об этом.

Система выведет предупреждение и издаст звуковой сигнал тревоги, если колесо начнет терять 0.1 Bar или более в течение 30 сек. (0.1 Bar = 2PSI = 10kPa)

Высокая температура



сообщение о высокой температуре в колесе

Система выведет предупреждение и издаст звуковой сигнал тревоги, если температура достигнет или превысит 85°C (185°F).

Потеря связи с датчиком



сообщение о потере связи с датчиком колеса

Система выведет предупреждение и издаст звуковой сигнал тревоги, если ресивер не будет получать сигнал от какого-либо датчика более 10 мин.

Низкий заряд батарейки датчика



сообщение о разряде батареи датчика колеса

Система выведет предупреждение и издаст звуковой сигнал, если заряд батарейки датчика ниже требуемого уровня.

Ошибка системы



сообщение об ошибке системы

Если при включении системы будет обнаружена неисправность дисплея или приемника, система выведет предупреждение и издаст звуковой сигнал.

1 Единицы измерения давления

Вход в меню осуществляется из дежурного режима системы. Чтобы войти в меню настроек, нажмите и удерживайте  (2 сек.)





меню настроек

Чтобы войти в меню настроек единиц измерения давления, нажмите и удерживайте  (2 сек.)



меню настроек единиц измерения давления

Кратко нажимайте , чтобы выбрать меню настроек единиц измерения давления. Чтобы войти в данное меню, нажмите и удерживайте  (2 сек.)

Кратким нажатием на  выберите необходимые вам единицы измерения давления (PSI, Bar, kPa).



выбор единиц измерения давления

Для подтверждения и сохранения выбора, нажмите и удерживайте  (2 сек.)



подтверждение и сохранение нужной единицы измерения давления



выход из текущего меню

Для выхода из этого меню кратким нажатием  выберите пункт «BACK».

Для подтверждения выхода из меню, нажмите и удерживайте  (2 сек.)

2 Единицы измерения температуры

Вход в меню осуществляется из дежурного режима системы. Чтобы войти в меню настроек, нажмите и удерживайте  (2 сек.)





меню настроек

Чтобы войти в меню настроек единиц измерения температуры, нажмите и удерживайте  (2 сек.)



меню настроек единиц измерения температуры

Кратко нажимайте , чтобы выбрать меню настроек единиц измерения температуры. Чтобы войти в данное меню, нажмите и удерживайте  (2 сек.)

Кратким нажатием на  выберите необходимые вам единицы измерения температуры (°C или °F).



выбор единиц измерения температуры

Для подтверждения и сохранения выбора, нажмите и удерживайте  (2 сек.)



подтверждение и сохранение нужной единицы измерения температуры



выход из текущего меню

Для выхода из этого меню кратким нажатием  выберите пункт «BACK».

Для подтверждения выхода из меню, нажмите и удерживайте  (2 сек.)

3 Установка нормы давления

Вход в меню осуществляется из дежурного режима системы. Чтобы войти в меню настроек, нажмите и удерживайте  (2 сек.)





меню настроек

Чтобы войти в меню настроек единиц измерения давления, нажмите и удерживайте  (2 сек.)



меню настроек нормы давления

Кратко нажимайте , чтобы выбрать меню настроек нормы давления. Чтобы войти в данное меню, нажмите и удерживайте  (2 сек.)



Кратким нажатием на  выберите необходимую для настроек ось. «FRONT» - передняя ось, «REAR» - задняя ось.



выбор оси для настройки нормы давления

Важно!

Норма давления для колес передней и задней осей может быть настроена отдельно.

После выбора нужной оси, нажмите и удерживайте  (2 сек.). В этот момент подсветка цифр загорится - это значит, что значение можно менять, кратко нажимая на . При каждом нажатии значение будет меняться на 0.1 Bar (1PSI или 10kPa). Выбрав необходимое значение, нажмите и удерживайте  (2 сек.) для сохранения сделанных настроек. После сохранения установленного значения подсветка цифр погаснет.



изменение нормы давления



выход из текущего меню

Для подтверждения выхода из меню, нажмите и удерживайте  (2 сек.)

Диапазон задаваемой нормы давления:

1.6-4.5Bar / 24-66PSI / 190-450kPa.

Стандартное значение температуры: +70°C / 158°F.

Важно!

Значение температуры изменить нельзя!

Программирование датчиков

Совет!

Процедуру программирования датчиков удобнее производить вдвоем. Один человек выполняет манипуляции с дисплеем, второй изменяет давление в соответствующем колесе.

Важно!



Датчики из комплекта запрограммированы на заводе и не требуют процедуры программирования.

1 Программирование одного датчика

Вход в меню осуществляется из дежурного режима системы. Чтобы войти в меню настроек нажмите и удерживайте  (2 сек.)





меню программирования датчиков

Кратко нажимайте , чтобы выбрать меню программирования. Чтобы войти в меню программирования, нажмите и удерживайте  (2 сек.).



меню программирования одного датчика

Кратко нажмите кнопку , чтобы перейти к меню программирования одного датчика. Чтобы войти в данное меню, нажмите и удерживайте  (2 сек.)



выбор соответствующего колеса

Важно!

В момент программирования необходимо, чтобы давление в соответствующем колесе менялось: увеличивалось или уменьшалось на 0.1 Bar в течение 30сек. После завершения программирования прозвучит звуковой сигнал.



Датчик колеса программируется. Измените давление соответствующего колеса



Датчик колеса запрограммирован

Важно!

Если была выполнена процедура программирования, система автоматически выйдет в «дежурный режим» после завершения операции.



выход из текущего меню

Для выхода из этого меню кратким нажатием  выберите пункт «BACK».



Для подтверждения выхода из меню, нажмите и удерживайте  (2 сек.)

2 Программирование всех датчиков

Вход в меню осуществляется из дежурного режима системы. Чтобы войти в меню настроек нажмите и удерживайте  (2 сек.)





меню
программирования
датчиков

Кратко нажимайте , чтобы выбрать меню программирования. Чтобы войти в меню программирования, нажмите и удерживайте  (2 сек.).



меню
программирования
всех датчиков

Кратко нажмите кнопку , чтобы перейти к меню программирования всех датчиков. Чтобы войти в данное меню, нажмите и удерживайте  (2 сек.). Система начнет процедуру программирования всех датчиков.



программирование датчика переднего правого колеса



программирование датчика заднего правого колеса



программирование датчика заднего левого колеса



программирование датчика переднего левого колеса

⚠ Важно!

• Программирование четырех датчиков производится только в указанной последовательности (1-пер.пр., 2-зад.пр., 3-зад.лев., 4-пер.лев.).

• В момент программирования необходимо, чтобы давление в соответствующем колесе менялось: увеличивалось или уменьшалось на 0.1Bar в течение 30сек. После завершения программирования прозвучит звуковой сигнал.

• Переключение на программирование следующего колеса происходит автоматически после завершения программирования предыдущего датчика.

⚠ Важно!

Если была выполнена процедура программирования, система автоматически выйдет в «дежурный режим» после завершения операции.



выход из текущего
меню

Для выхода из этого меню кратким нажатием  выберите пункт «BACK».

Для подтверждения выхода из меню, нажмите и удерживайте  (2 сек.)

Перестановка колес с датчиками на автомобиле

Вы можете переставлять колеса местами в зависимости от износа их протектора, при этом не переустанавливая датчики и не прибегая к процедуре перепрограммирования системы.

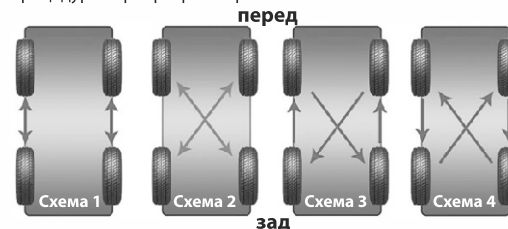

1 Схема 1 - перестановка передних и задних колес местами с сохранением сторон

Вход в меню осуществляется из дежурного режима системы. Чтобы войти в меню настроек, нажмите и удерживайте  (2 сек.)





меню
перестановки колес

Кратко нажимайте , чтобы выбрать меню перестановки колес. Чтобы войти в меню перестановки колес, нажмите и удерживайте  (2 сек.).



схема 1

Кратко нажмите , чтобы перейти на страницу меню «Схема 1». Чтобы войти в данное меню, нажмите и удерживайте  (2 сек.).

Перед программированием необходимо переставить колеса с установленными датчиками на соответствующие места.



начало перестановки
колес по схеме 1

После этого нажмите и удерживайте  (2 сек.). Система перейдет в режим перестановки колес по схеме 1.



процесс
перестановки и
его завершение

⚠ Важно!

Если была выполнена процедура программирования, система автоматически выйдет в «дежурный режим» после завершения операции.



выход из текущего
меню

Для подтверждения выхода из меню, нажмите и удерживайте  (2 сек.)

2 Схема 2 - диагональная перестановка колес

Вход в меню осуществляется из дежурного режима системы. Чтобы войти в меню настроек, нажмите и удерживайте  (2 сек.)



меню перестановки колес



Кратко нажимайте , чтобы выбрать меню перестановки колес. Чтобы войти в меню перестановки колес, нажмите и удерживайте  (2 сек.).



схема 2

Кратко нажмите , чтобы перейти на страницу меню «Схема 2». Чтобы войти в данное меню, нажмите и удерживайте  (2 сек.).

Перед программированием необходимо переставить колеса с установленными датчиками на соответствующие места.



начало перестановки колес по схеме 2

После этого нажмите и удерживайте  (2 сек.). Система перейдет в режим перестановки колес по схеме 2. Система начнет процедуру перестановки колес местами.



процесс перестановки и его завершение

⚠ Важно!

Если была выполнена процедура программирования, система автоматически выйдет в «дежурный режим» после завершения операции.



выход из текущего меню

Для выхода из этого меню кратким нажатием  выберите пункт «BACK».

Для подтверждения выхода из меню, нажмите и удерживайте  (2 сек.)

3 Схема 3 - перестановка передних колес с задними по диагонали и задних с передними с сохранением сторон

Вход в меню осуществляется из дежурного режима системы. Чтобы войти в меню настроек, нажмите и удерживайте  (2 сек.).



меню перестановки колес



Кратко нажимайте , чтобы выбрать меню перестановки колес, нажмите и удерживайте  (2 сек.).



схема 3

Кратко нажмите , чтобы перейти на страницу меню «Схема 3». Чтобы войти в данное меню, нажмите и удерживайте  (2 сек.).



начало перестановки колес по схеме 3

После этого нажмите и удерживайте  (2 сек.). Система перейдет в режим перестановки колес по схеме 3. Система начнет процедуру перестановки колес местами.



схема 3

Кратко нажмите , чтобы перейти на страницу меню «Схема 3». Чтобы войти в данное меню, нажмите и удерживайте  (2 сек.).

Если была выполнена процедура программирования, система автоматически выйдет в «дежурный режим» после завершения операции.



выход из текущего меню

Для подтверждения выхода из меню, нажмите и удерживайте  (2 сек.).

4 Схема 4 - перестановка передних колес с задними с сохранением сторон и задних с передними по диагонали

Вход в меню осуществляется из дежурного режима системы. Чтобы войти в меню настроек, нажмите и удерживайте  (2 сек.)



меню перестановки колес





Кратко нажимайте , чтобы выбрать меню перестановки колес. Чтобы войти в меню перестановки колес, нажмите и удерживайте  (2 сек.).



схема 4

Кратко нажмите , чтобы перейти на страницу меню «Схема 4». Чтобы войти в данное меню, нажмите и удерживайте  (2 сек.).

Перед программированием необходимо переставить колеса с установленными датчиками на соответствующие места.



начало перестановки колес по схеме 4

После этого нажмите и удерживайте  (2 сек.). Система перейдет в режим перестановки колес по схеме 4. Система начнет процедуру перестановки колес местами.



процесс
перестановки и
его завершения

⚠ Важно!

Если была выполнена процедура программирования, система автоматически выйдет в «дежурный режим» после завершения операции.



Для выхода из этого меню кратким нажатием  выберите пункт «BACK».

выход из текущего меню



Для подтверждения выхода из меню, нажмите и удерживайте  (2 сек.)

Инструкция по установке

⚠ Внимание!

Перед установкой внимательно ознакомьтесь с инструкцией. Рекомендуется заранее подготовить необходимое оборудование и найти специализированный сервис.

Схема расположения компонентов системы

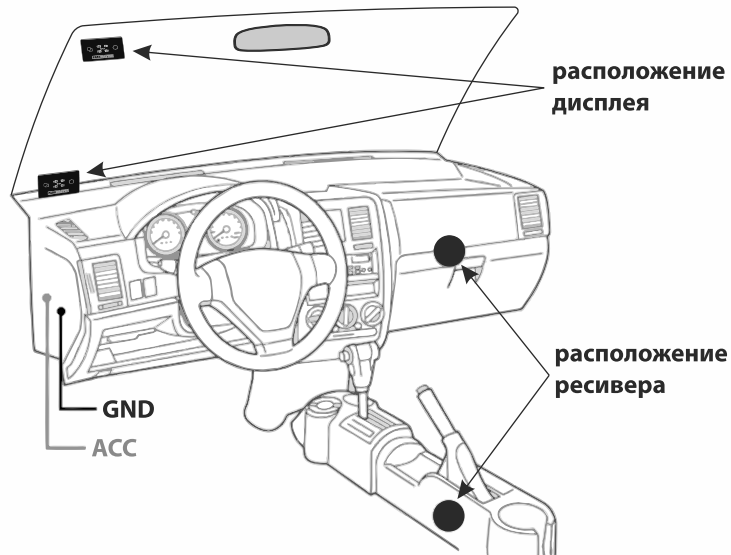

1. Установите дисплей. Закрепите кронштейн крепления в зависимости от места установки дисплея:
 - для крепления на лобовое стекло – вверх клеей стороной,
 - для крепления на приборную панель – вниз клеей стороной.
2. Установите ресивер в районе бардачка или центральной консоли.
3. Подключите ресивер к дисплею.
4. Подключите проводку системы к проводам зажигания (или ACC) и массе (GND) сети автомобиля.

⚠ Важно!

Установка TPMS требует особых навыков, пожалуйста, обратитесь в специализированный сервис.

Установка датчиков

1. Разбортируйте колесо и демонтируйте оригинальный вентиль.

2. Удалите загрязнения вокруг установочного отверстия на диске.

3. Снимите колпачок с вентиля.



4. Нанесите смазку на резиновую часть вентиля.



5. Вставьте датчик в установочное отверстие диска, закрепите втягиватель на конце вентиля как указано на картинке.

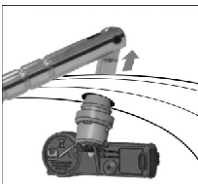

6. С помощью втягивателя втяните вентиль. Обратите внимание, что втягивание должно происходить по прямой, не под углом.

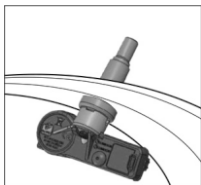

7. Соберите колесо, накачайте его и наденьте колпачок на вентиль.

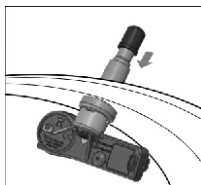

Демонтаж датчиков

1. Окрутите винт с помощью отвертки torx-T10.

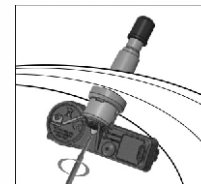

2. Потяните корпус датчика в противоположную от вентиля сторону.

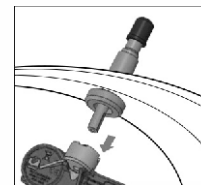

3. Отрежьте резиновый расширитель

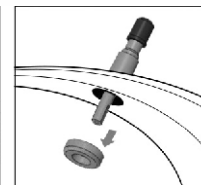
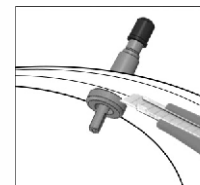

4. Извлеките вентиль.

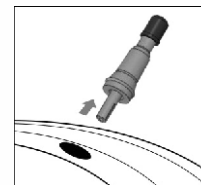

Важно!
Вентиль одноразовый.

Возможные неисправности

	Причина	Решение
1. После подключения питания система не отвечает.	1. Зажимы АСС и массы недостаточно плотно подсоединены к проводке авто.	Убедитесь, что зажимы АСС и массы достаточно плотно подсоединены к проводке авто.
	2. Неисправность дисплея и/или ресивера.	Обменяйте продукт на исправный и снова произведите программирование.
2. После подключения дисплей не получает сигнал от датчиков.	1. Программирование ID прошло неуспешно или его не было вообще.	Повторно проведите программирование.
	2. Неисправен дисплей или ресивер	Обменяйте продукт на исправный и снова произведите программирование.
3. Дисплей не получает сигнал от датчиков.	1. Программирование ID прошло неуспешно.	Повторно проведите программирование.
	2. Неисправен датчик.	Обменяйте продукт на исправный и снова произведите программирование.
4. После нажатия на кнопку ничего не происходит.	Проблемы в цепи ресивера.	Обменяйте продукт на исправный и снова произведите программирование.
5. Значение давления/ температуры отображается неверно.	1. Колесо установлено на неправильной позиции.	Обратитесь в шиномонтаж, чтобы переставить колесо.
	2. Неправильно введены ID датчиков.	Введите правильные ID в режиме программирования всех датчиков.

	Причина	Решение
6. Дисплей не издает предупреждающий сигнал.	Проблемы в цепи ресивера.	Обменяйте продукт на исправный и снова произведите программирование.
7. Цифры на дисплее показывают неверную информацию.	Проблемы в цепи ресивера.	Обменяйте продукт на исправный и снова произведите программирование.

Гарантия

Системы PARKMASTER имеют гарантию один год. Гарантия действительна, если данный товар будет признан неисправным по причине его несовершенной конструкции, дефектных материалов или некачественной сборки производителя при условии соблюдения технических требований и условий эксплуатации, описанных в руководстве по эксплуатации.

Модель _____

Серийный номер _____

Дата _____

М.П.